



# BEDIENUNGSANLEITUNG

---

**Elo Touch Solutions**  
Elo-Mobilcomputer M50/M50C  
Nichtzahlung

## ■ ÄNDERUNGSVERLAUF

Änderung	Eng.	Datum	Beschreibung
Entwurf	Hector Amores	05/22/20	Entwurf.
A	Cameron Cole / Hector Amores / Bill Yu	12/21/2020	Erstveröffentlichung gemäß CO-21-0196.

Copyright © 2021 Elo Touch Solutions, Inc. Alle Rechte vorbehalten.

Kein Teil dieser Veröffentlichung darf ohne schriftliche Genehmigung von Elo Touch Solutions, Inc. in irgendeiner Form oder auf irgendeine Weise, einschließlich, jedoch ohne Beschränkung, elektronisch, magnetisch, optisch, chemisch, manuell oder anderweitig vervielfältigt, übertragen, in einem Abfragesystem gespeichert oder in eine Sprache bzw. Computersprache übersetzt werden.

### Haftungsausschluss

Änderungen der Informationen in diesem Dokument sind vorbehalten. Elo Touch Solutions, Inc. Und ihre Tochtergesellschaften (gemeinsam „Elo“) machen keine Zusicherungen oder Garantien bezüglich der Inhalte dieses Dokuments und lehnen insbesondere jegliche implizierten Garantien bezüglich der Marktgängigkeit oder Eignung für einen bestimmten Zweck ab. Elo behält sich das Recht vor, diese Veröffentlichung zu überarbeiten und ihren Inhalt gelegentlich zu ändern, ohne dass Elo verpflichtet ist, jemanden von derartigen Überarbeitungen oder Änderungen in Kenntnis zu setzen.

### Anerkennung von Marken

Elo, Elo (Logo), Elo Touch, Elo Touch Solutions, EloView sind Marken von Elo und ihren Tochtergesellschaften.

# Inhalt

<b>Abschnitt 1: Einführung .....</b>	<b>9</b>
Produktbeschreibung.....	10
Übersicht – Spezifikationen .....	10
Merkmale: Elo-Mobilcomputer M50/M50C.....	11
<b>Abschnitt 2: Erste Schritte .....</b>	<b>12</b>
Auspacken .....	13
Akku einlegen .....	14
Akku entfernen .....	15
microSD- und Nano-SIM-Karte einlegen .....	16
System aufladen und mit Strom versorgen .....	17
Handheld-Computer über USB-Type-C-Anschluss aufladen.....	17
Sicherheitsmerkmale beim Aufladen: .....	17
Akkustand / Beschreibungen .....	17
Ein-/Austaste.....	17
Betriebsstatus-LED .....	17
Ein-/Austaste, Funktionstasten und Gesten.....	18
Funktionen des durch Ein-/Austaste eingeblendeten Menüs.....	18
Gesten .....	18
Symbole der Statusleiste und deren Bedeutung.....	19
Über Berührungsgesten.....	20
Out of Box Experience (OOBE).....	21
Elo-Hub-Startbildschirm .....	22

Elo-Hub-Schnelleinstellungen .....	23
Sperr- und Startbildschirme.....	24
Android-Benachrichtigungsfenster.....	25
Android™-Schnellzugriffsfenster.....	26
Android-App-Drawer und Google-App.....	27
Eine Verknüpfung anpassen und dem Startbildschirm zufügen.....	28

**Abschnitt 3: Android-Systemeinstellungen ..... 29**

Netzwerk und Internet.....	30
WLAN .....	30
Mobilnetzwerk.....	31
Flugmodus .....	32
Hotspot und Tethering.....	32
WLAN-Hotspot.....	32
USB-Tethering.....	32
Bluetooth-Tethering .....	32
Ethernet .....	33
Verbundene Geräte .....	34
Bluetooth .....	34
NFC.....	35
Übertragen .....	35
Drucken .....	36
USB.....	37
Apps und Benachrichtigungen.....	38
Akku .....	41

Akkuschoner.....	41
Akkumanager .....	41
Akkuprozentsatz.....	41
Akkunutzung.....	41
Anzeige.....	43
Auto-Inaktivitätsmodus.....	43
Helligkeitsstufe .....	43
Nachtlichtfunktion .....	43
Adaptive Helligkeit .....	44
Hintergrund.....	44
Erweitert .....	44
Dunkelthema .....	44
Bildschirmzeitüberschreitung.....	44
Automatische Bildschirmdrehung .....	45
Schriftgröße .....	45
Anzeigegröße .....	45
Bildschirmschoner.....	45
Bildschirmausrichtung .....	45
Sperrbildschirm-Anzeige .....	46
Ton.....	47
Lautstärke .....	47
Bitte nicht stören .....	47
Klingeln verhindern .....	48
Standard-Benachrichtigungston.....	48

Standard-Alarmton.....	49
Bildschirmsperrton .....	49
Erweitert .....	49
Speicher.....	50
Interner Freigabespeicher.....	50
Speichermanager.....	50
SD-Karte .....	50
Tastenbelegung.....	51
Quelle reaktivieren .....	51
Privatsphäre .....	52
Berechtigungsmanager .....	52
Kennwörter anzeigen.....	52
Sperrbildschirm.....	52
Standort .....	53
Sicherheit .....	54
Bildschirm Sperre .....	54
Wischen-Sicherheit .....	54
Muster-Sicherheit .....	54
PIN-Sicherheit .....	54
Kennwortsicherheit .....	55
Konten .....	56
Barrierefreiheit .....	57
System.....	58
Sprachen und Eingabe .....	58

Gesten .....	58
Datum und Uhrzeit .....	60
Erweitert .....	61
Reset-Optionen.....	61
Mehrere Nutzer .....	61
Nutzer wechseln.....	61
Nutzer zufügen .....	61
Gast vom Gerät löschen .....	62
Admin-Profilinfo umbenennen .....	62
Entwickler.....	62
Über das Handheld-Gerät.....	63
<b>Abschnitt 4: Bedienung .....</b>	<b>64</b>
Über die Kamera-App (Snapdragon) .....	65
Funktionen und Merkmale der Kamera .....	65
Videofunktionen .....	67
Ein Bild oder Video aufnehmen .....	69
Einen Screenshot erstellen .....	70
Über Android File Manager .....	70
Dateien löschen.....	70
Dateien kopieren und verschieben.....	71
Dateien freigeben .....	71
Über Imager-Engine / Barcode-Lesegerät .....	72
Eine 610-nm-LED dient dem Erzeugen eines kreisförmigen Zielmusters, das die Mitte des Sichtfeldes des Imager anzeigt. ....	72
Technische Daten des Imager-Zielelements.....	73

Technische Daten des Imager .....	74
Dekodierbereiche des Imager .....	75
Nutzerpräferenzen – Parameter.....	76
Imager-Präferenzen – Parameter .....	77
Symbologieparameter.....	79
Barcode mit Barcode-Lesegerät scannen .....	83
Nutzer-, Imaging- und Symbologieparameter festlegen .....	84
Nutzer-, Imaging- und Symbologieparameter abrufen.....	85
QR-Code mit integrierter Kamera scannen.....	86
NFC-Tag lesen .....	87
Über Mobilfunktelefon - (LTE/4G/3G) (nur M50C WWAN SKU) .....	88
Über die Steuerung von Android Debug Bridge (ADB) .....	89
Über die vollständige Werksrücksetzung von Elo-Mobilcomputer .....	90
<b>Abschnitt 5: Technischer Support und Wartung .....</b>	<b>91</b>
Technische Unterstützung .....	91
Pflege und Handhabung von Elo-Mobilcomputer .....	92
<b>Abschnitt 6: Informationen bezüglich behördlicher Vorschriften.....</b>	<b>93</b>
Informationen zur elektrischen Sicherheit .....	93
Informationen zu Emissionen und zur Störfestigkeit .....	93
Richtlinie zu Funkanlagen .....	95
Behördliche Zertifizierungen .....	96
Richtlinie zu elektrischen und elektronischen Altgeräten (WEEE) .....	96
<b>Abschnitt 7: Garantieinformationen .....</b>	<b>97</b>



## Abschnitt 1

# Einführung

## Produktbeschreibung

Ihr neuer Elo-Mobilcomputer kombiniert die zuverlässige Leistung von Elo mit den aktuellsten Entwicklungen in der Touchscreen-Technologie und im Anzeigedesign. Diese Kombination an Funktionen und Merkmalen erzeugt einen natürlichen Informationsfluss zwischen Nutzer und Handfeld-System.

## Übersicht – Spezifikationen

	<b>M50 (Wi-Fi SKU)</b>	<b>M50C (WWAN SKU)</b>
<b>Betriebssystem</b>	Android 10	Android 10
<b>Prozessor</b>	Qualcomm SDA660	Qualcomm SDA660
<b>Arbeitsspeicher</b>	4 GB RAM	4 GB RAM
<b>Interner Speicher</b>	64 GB NAND-Flash-Speicher	64 GB NAND-Flash-Speicher
<b>Anzeige</b>	5,5 Zoll, 1280 x 720	5,5 Zoll, 1280 x 720
<b>Touchscreen</b>	Kapazitiv, mindestens 2 Berührungen	Kapazitiv, mindestens 2 Berührungen
<b>Rückseitige Kamera</b>	8 MP - 3264 x 2448, Autofokus	8 MP - 3264 x 2448, Autofokus
<b>microSD- + Nano-SIM-Karte</b>	Kombination aus microSD- (bis 128 GB) und SIM-Karte	Kombination aus microSD- (bis 128 GB) und SIM-Karte
<b>WLAN + Bluetooth</b>	IEEE 802.11a/b/g/n/ac + Bluetooth 5.0 mit BLE	IEEE 802.11a/b/g/n/ac + Bluetooth 5.0 mit BLE
<b>Mobilfunk + GPS</b>	Keine Angabe	LTE/4G/3G + GPS/GLONASS/Galileo/BeiDou
<b>Mikrofon</b>	Empfindlichkeit von -44 dB (0 dB = 1 V/Pa) min.	Empfindlichkeit von -44 dB (0 dB = 1 V/Pa) min.
<b>Lautsprecher</b>	1 x 1 W RMS Mono	1 x 1 W RMS Mono
<b>Hauptakku</b>	Einzelne Zelle, mindestens 3,8 V / 4000 mAh	Einzelne Zelle, mindestens 3,8 V / 4000 mAh
<b>USB-Anschluss</b>	Type-C	Type-C
<b>NFC</b>	ISO 14443 Typ A/B ISO 15693 ISO 18092 R/W MIFARE	ISO 14443 Typ A/B ISO 15693 ISO 18092 R/W MIFARE
<b>BarcodeScanner</b>	1D- / 2D-Imager	1D- / 2D-Imager
<b>Umgebungslichtsensor</b>	Bis zu 75.000 Lux	Bis zu 75.000 Lux
<b>G-Sensor</b>	+/- 15° Genauigkeit mindestens	+/- 15° Genauigkeit mindestens

# Merkmale: Elo-Mobilcomputer M50/M50C

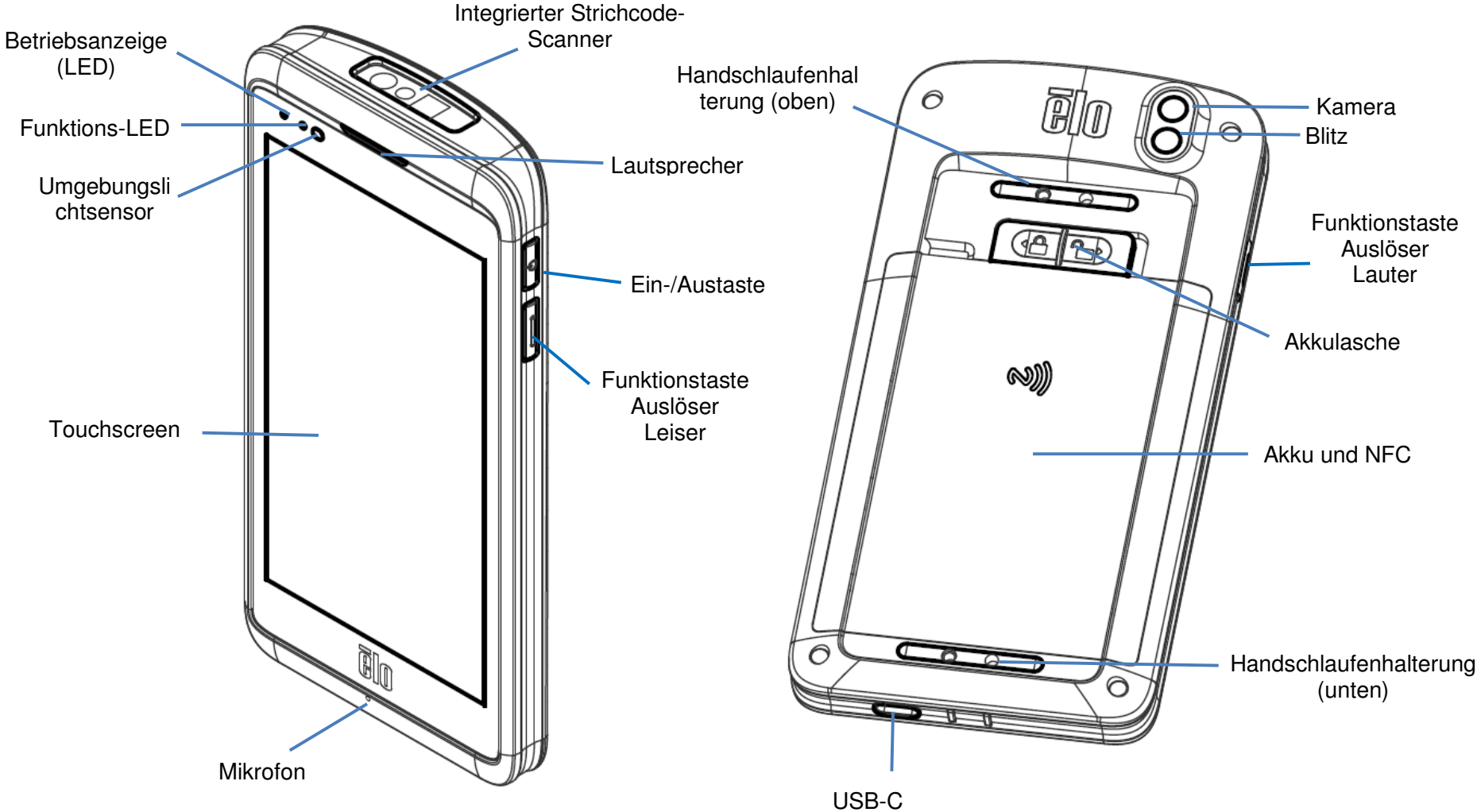

## Abschnitt 2

# Erste Schritte

## Auspacken

Prüfen Sie den Lieferumfang auf Vollständigkeit:

- Elo-Mobilcomputer
- Ladegerät (USB-C Type)
- Batterie
- Anleitung für schnelle Installation

Entfernen Sie sämtliches Schutzmaterial vom Gerät.

Prüfen Sie das Gerät auf Schäden.

Melden Sie sich umgehend, falls der Computer beschädigt ist oder eines der oben aufgelisteten Teile fehlen sollte.

**Hinweis: Laden Sie den Akku vor der ersten Inbetriebnahme des Gerätes vollständig auf.**

---

## Sicherheitshinweise zum Akku



Der Akku speichert eine große Menge Energie auf kleinem Raum. Wechseln Sie den Akku nur durch denselben Typ. Durch unsachgemäßen Akkuwechsel droht die Gefahr von Verbrennungen, Brand und Explosionen. Sie dürfen einen Akku nicht öffnen, beschädigen, verbiegen, durchstechen, vernichten, auf über 60 °C erhitzen oder verbrennen. Bei unsachgemäßer Handhabung besteht die Gefahr von Brand und Verbrennungen. Der Akku darf nicht kurzgeschlossen oder in eine Flüssigkeit getaucht werden. Stecken Sie keine Fremdkörper in den Akku. Lagern Sie den Akku nicht im direkten Sonnenlicht. Bei starker Schwellung des Akkus darf dieser nicht länger benutzt werden. Entsorgen Sie den Akku entsprechend den örtlichen Richtlinien.

## Informationen / technische Daten zum Akku

- Lithium-Ionen-Polymer-Akku
- Nennspannung: 3,8 V Gleichspannung
- Begrenzte Ladespannung: 4,35 V Gleichspannung
- Maximaler Ladestrom: 4 A
- Mindestkapazität: 4000 mAh, 15,2 Wh

## Akku einlegen

- Setzen Sie den Akku so ein, dass Sie zunächst an der Unterseite beginnen und den Akku dann in das Fach hinunterschieben und hineindrücken.

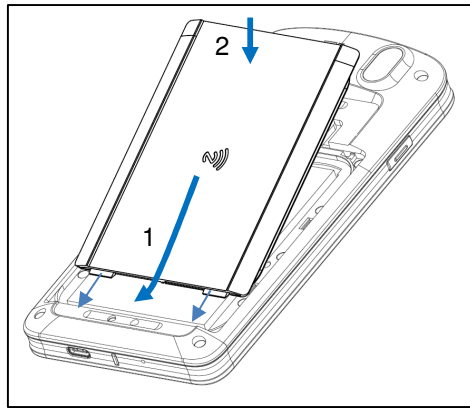

- Schieben Sie beim Hinunterdrücken den Akkuriegel nach links (in die Verriegelungsposition), um den Akku zu sichern.

**Hinweis:** Drücken Sie fest auf die obere linke Ecke der Akkufachabdeckung, verriegeln Sie dann den Akkuriegel.

Zum Schutz des M50/M50C und zur Wahrung des Schutzgrades IP65 gegen das Eindringen von Flüssigkeiten sollten Sie den Akku nach Stürzen oder stärkeren Stößen prüfen. Achten Sie darauf, dass der Akku zuverlässig geschützt ist. Es dürfen keine Lücken zwischen der rückseitigen Abdeckung und der Akkufachabdeckung sichtbar sein.

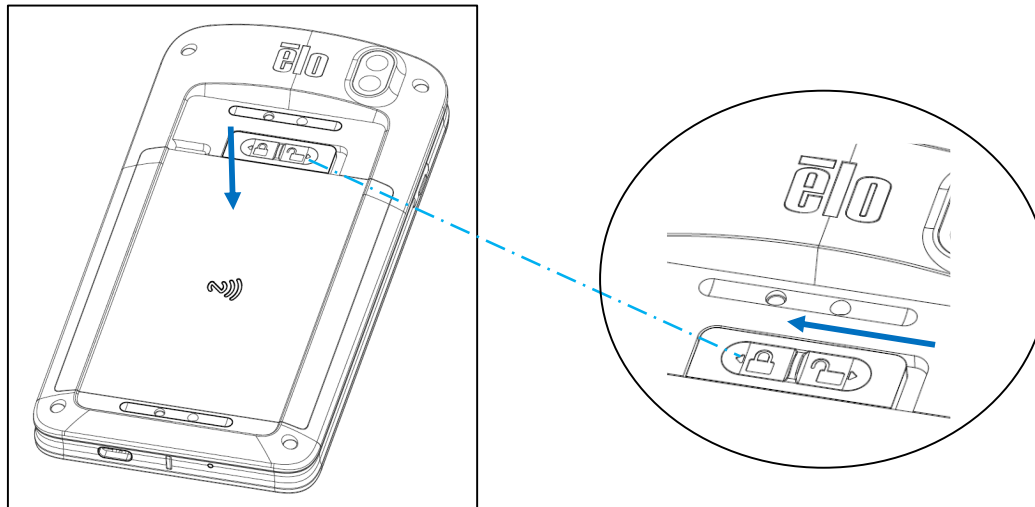

## Akku entfernen

- Fahren Sie das System herunter. *Wie Sie das System sachgemäß herunterfahren, erfahren Sie unter Betriebszustand in dieser Bedienungsanleitung.*
- Entfernen Sie den Akku aus dem Gerät.
- Schieben Sie den Riegel zum Freigeben des Akkus nach rechts.

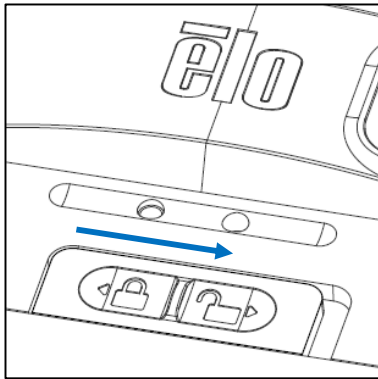

- Heben Sie den Akku an, ziehen Sie ihn dann aus dem Fach.

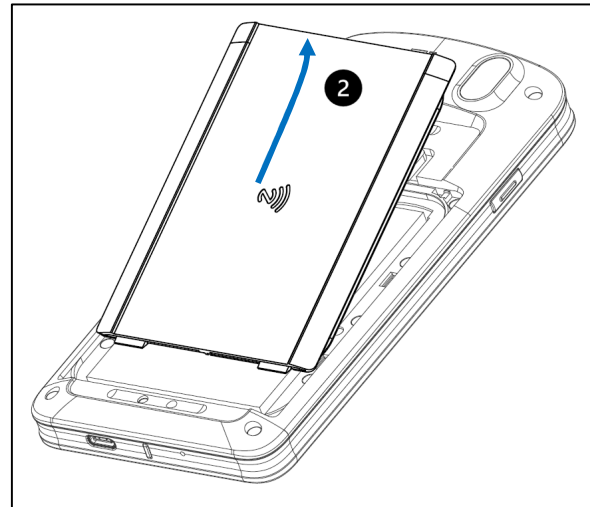
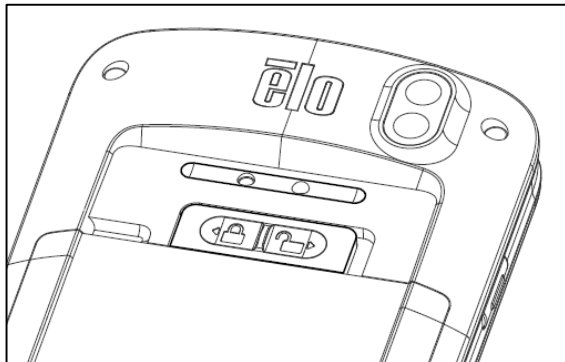

## microSD- und Nano-SIM-Karte einlegen

- Speichern Sie zunächst die Dateien und fahren Sie den Computer herunter.
- Entfernen Sie den Akku. *Beachten Sie den Abschnitt Akku entfernen in dieser Bedienungsanleitung.*
- Ziehen Sie das microSD- und Nano-SIM-Fach oben rechts am Akkufach und schieben Sie es nach unten.

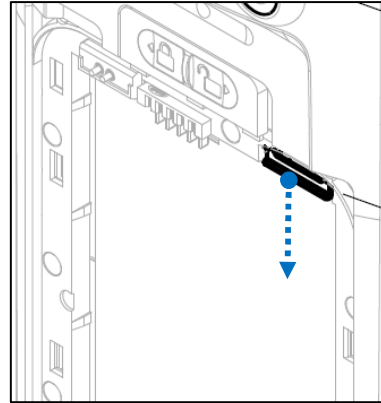

- Legen Sie die microSD- und/oder Nano-SIM-Karte in das Fach ein, wobei die Kontakte nach unten zeigen.



- Setzen Sie das Fach wieder in das microSD-Kartenfach ein.

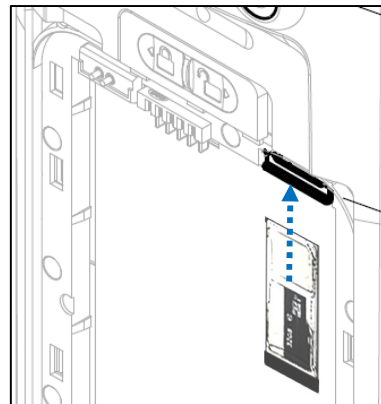

- Setzen Sie den Akku wieder ein. *Beachten Sie den Abschnitt Akku einlegen in dieser Bedienungsanleitung.*



# System aufladen und mit Strom versorgen

## Handheld-Computer über USB-Type-C-Anschluss aufladen







Der Elo-Mobilcomputer wird über einen Akku (Lithium-Ionen-Polymer-Akku) mit Strom versorgt. Ein Ladegerät (USB-Type-C-Netzteil) ist im Lieferumfang des Computers enthalten.

Dank Qualcomm Quick Charger 4.0 dauert eine Aufladung auf 90 % etwa 60 bis 90 Minuten.

### Sicherheitsmerkmale beim Aufladen:

- Schutz vor Überladung/Tiefentladung
- Schutz vor Überstrom/Kurzschluss
- Temperaturüberwachung/Überhitzungsschutz
  - ❖ Das Ladegerät des Handheld-Computers stoppt die Aufladung, sobald der Akku eine Temperatur von 43 °C erreicht.

### Akkustand / Beschreibungen

	Akku wird geladen		Akku ist teilweise verbraucht		Akkustand ist sehr gering bei 15 %
	Akku ist voll		Akku bei 50 %		Akkuschoener ist aktiv

### Ein-/Austaste

**Hinweis:** Falls das Gerät beim Aufladen aus irgendeinem Grund kein Video anzeigt, drücken Sie die Ein-/Austaste einmal. Wenn das Akkusymbol  am Bildschirm erscheint, ist das Gerät im abgeschalteten Zustand.

- Halten sie zum Einschalten des Elo-Mobilcomputer die Ein-/Austaste 2 Sekunden gedrückt.
- Zum Herunterfahren oder Neustarten halten Sie die Ein-/Austaste länger als 5 Sekunden gedrückt und verwenden dann das angezeigte Menü.
- Sie können eine Abschaltung des Systems erzwingen, indem Sie die Ein-/Austaste 12 Sekunden gedrückt halten.
- Zum Reaktivieren des Systems aus dem Ruhezustand/Bereitschaftsmodus, können Sie einmal die Ein-/Austaste drücken oder den Bildschirm berühren.

### Betriebsstatus-LED

BETRIEBSANZEIGE-LED-STATUS	BESCHREIBUNG
AUS	AUS
Leuchtet grün	Eingeschaltet, Akkuladung deaktiviert
Leuchtet gelb	Eingeschaltet, Akkuladung deaktiviert

# Ein-/Austaste, Funktionstasten und Gesten

## Funktionen des durch Ein-/Austaste eingeblendeten Menüs

Wenn die Ein-/Austaste länger als 5 Sekunden gedrückt wird, wird ein Bildschirm eingeblendet.

### Android-Startseite

#### EloView

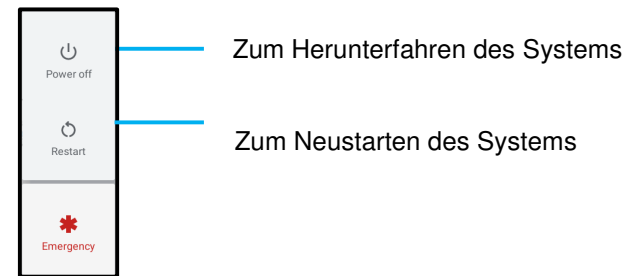
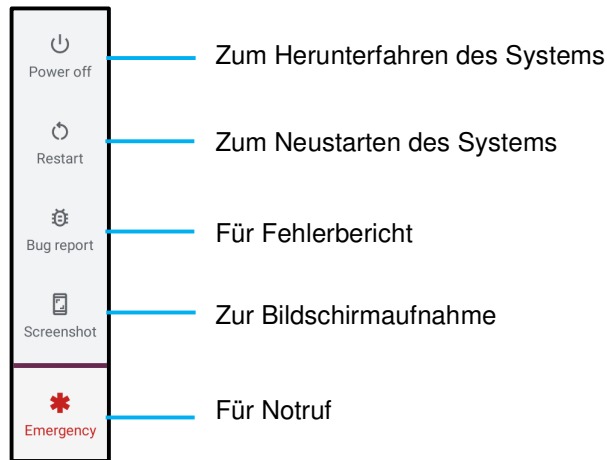





















### Gesten

**Hinweis:** Die folgende Geste funktioniert nur, wenn die Auslösetasten als Lauter- und Leiser-Tasten eingestellt sind. Beachten Sie dazu Tastenbelegung unter Android-Einstellungen.

- Durch zweimaliges Drücken der Ein-/Austaste wird die Kamera aktiviert.
  - ❖ Beachten Sie zum De-/Aktivieren dieser Funktion *Android-Einstellungen zu System → Gesten in dieser Bedienungsanleitung*.
- Durch Betätigung von Ein-/Austaste und Lauter-Taste wird die Benachrichtigungslautstärke je nach Einstellungen auf Vibration oder Stummschaltung eingestellt.
  - ❖ Beachten Sie zum De-/Aktivieren dieser Funktion *Android-Einstellungen zu System → Gesten in dieser Bedienungsanleitung*.
- Durch Drücken von Ein-/Austaste und Leiser-Taste wird ein Screenshot erstellt.

## Symbole der Statusleiste und deren Bedeutung

	Connected to GPRS mobile network		Roaming
	GPRS in use		No signal
	Connected to EDGE mobile network		No SIM card installed
	EDGE in use		Vibrate mode
	Connected to 3G mobile network		Ringer is silenced
	3G in use		Phone microphone is mute
	Mobile network signal strength		Battery is very low
	Connected to a Wi-Fi network		Battery is low
	Bluetooth is on		Battery is partially drained
	Connected to a Bluetooth device		Battery is full
	Airplane mode		Battery is charging
	Alarm is set		GPS is on
	Speakerphone is on		Receiving location data from GPS
	New Gmail message		More notifications
	New text or multimedia message		Call in progress
	Problem with text or multimedia message delivery		Call in progress using a Bluetooth headset
	New Google Talk message		Missed call
	New voicemail		Call on hold
	Upcoming event		Call forwarding is on
	Data is syncing		Song is playing
	Problem with sign-in or sync		Uploading data
	SD card or USB storage is full		Downloading data
	An open Wi-Fi network is available		Download finished
	Phone is connected via USB cable		Connected to or disconnected from virtual private network (VPN)
	Phone is sharing its data connection via USB (USB tethering)		Carrier data use threshold approaching or exceeded
	Phone is sharing its data connection as a Wi-Fi hotspot (Wi-Fi tethering)		Application update available
	Phone is tethered in multiple ways		System update available

# Über Berührungsgesten

---



## Tippen

Oberfläche kurz mit der Fingerspitze berühren



## Drücken

Oberfläche längere Zeit berühren.

## Drücken und halten / berühren und halten

Oberfläche längere Zeit berühren und Finger weiterhin gegen den Bildschirm drücken.

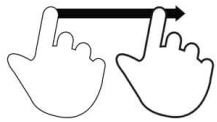

## Ziehen

Fingerspitze über die Oberfläche bewegen, ohne sie abzunehmen.



## Schnipsen

Schnell mit der Fingerspitze über die Oberfläche wischen.

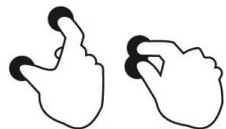

## Auseinanderführen – vergrößern

Oberfläche mit zwei Fingern berühren und diese voneinander weg bewegen.

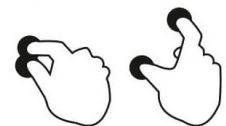

## Zusammenführen – verkleinern

Oberfläche mit zwei Fingern berühren und diese zueinander bewegen.

# Out of Box Experience (OOBE)

## Schritt 1:

- Tippen Sie zum Fortsetzen der Einrichtung an eine beliebige Stelle.

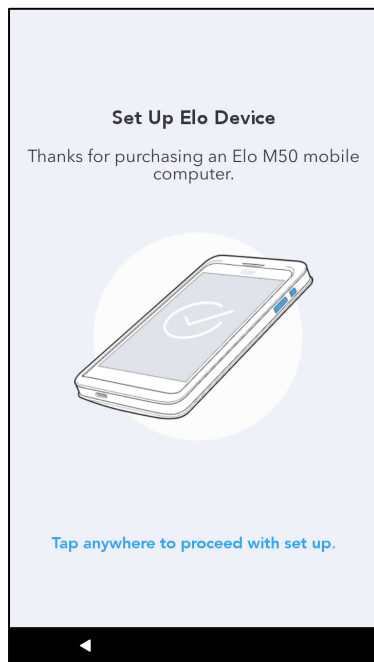

## Schritt 2:

- Stellen Sie eine WLAN-Verbindung her oder tippen Sie zum Überspringen der WLAN-Einrichtung auf „Offline einrichten“.
- Zur Registrierung mit EloView benötigen Sie eine WLAN-Verbindung.

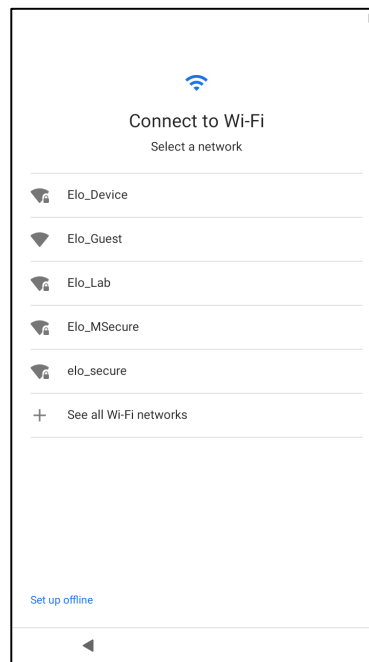

## Schritt 3:

- Wählen Sie die folgende Einrichtungsmethode.
- Befolgen Sie die Bildschirmanweisungen zum Abschließen der Einrichtung.

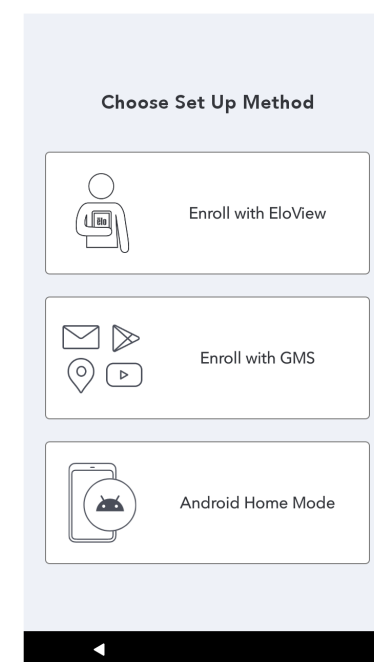



## Elo-Hub-Startbildschirm

Der Elo-Hub-Startbildschirm ist der Ausgangspunkt der Gerätenavigation. Hier können Sie Ihre bevorzugten Apps und Widgets platzieren.  
**Hinweis:** Die nachstehenden Bilder weichen möglicherweise vom tatsächlichen Computer ab.



### Navigationsleiste

-  **Zurück** - Wechsel zwischen zuletzt verwendeten Apps.
-  **Startseite** - Rückkehr zum Startbildschirm.
-  **Letzte App** - Rückkehr zur vorherigen Seite.

# Elo-Hub-Schnelleinstellungen

Tippen Sie zum Zugreifen auf die Schnelleinstellungen auf das 3-Linien-Menü ☰ am Elo-Hub-Startbildschirm. Dieses befindet sich oben rechts.

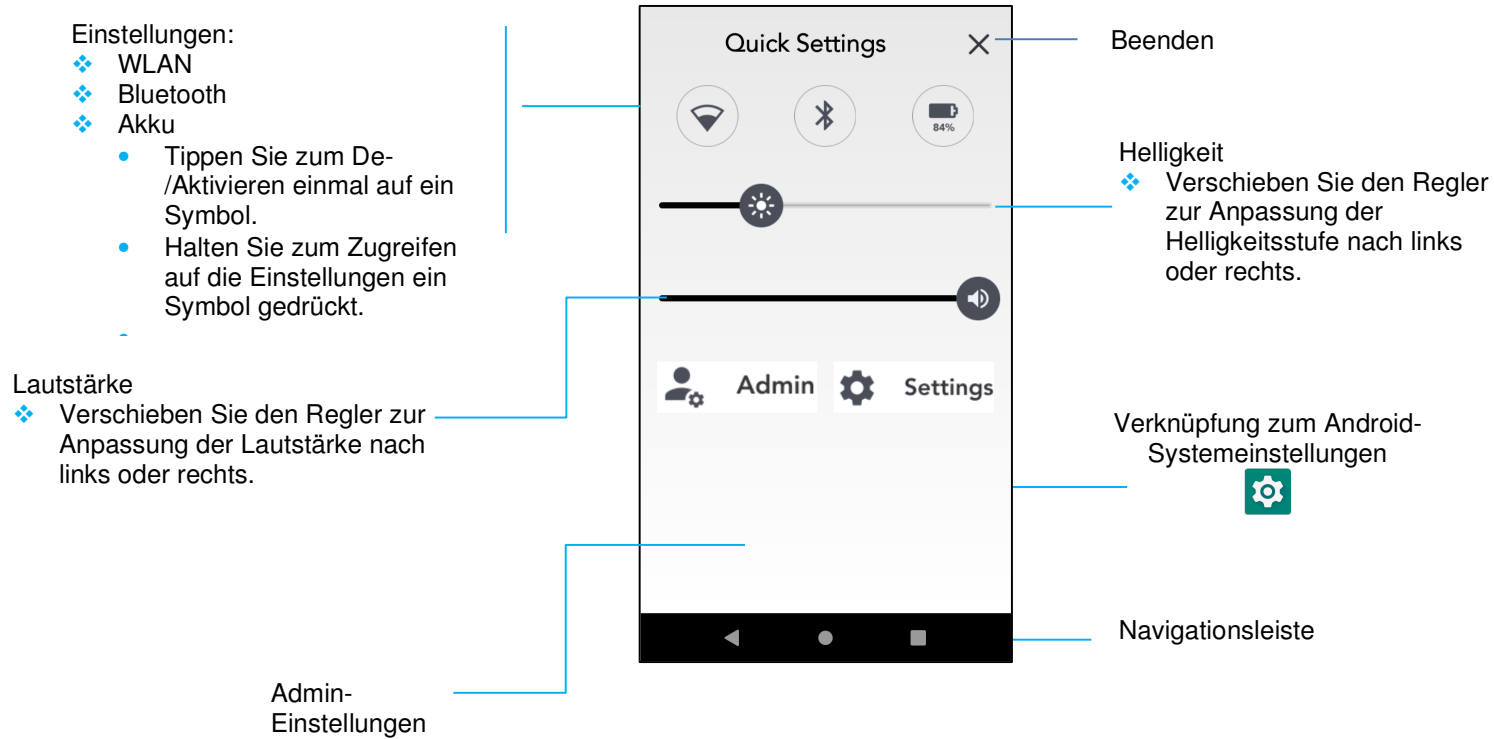

# Sperr- und Startbildschirme

**Hinweis:** Die nachstehenden Bilder weichen möglicherweise vom tatsächlichen Computer ab.

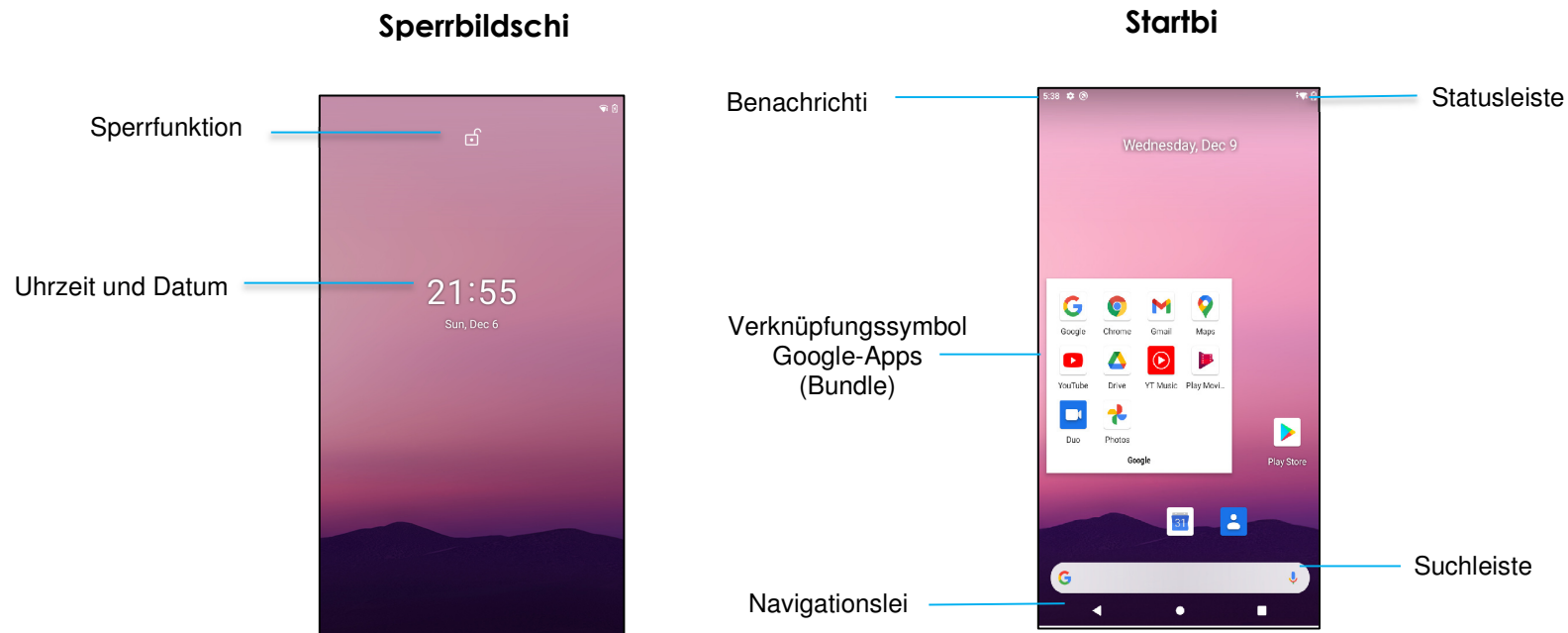

**Startbildschirm** ist der Ausgangspunkt der Computernavigation. Hier können Sie Ihre bevorzugten Apps und Widgets platzieren.

- Wischen Sie zum Freigeben des Bildschirms auf den **Startbildschirm** am **Sperrbildschirm** nach oben.  
**Hinweis:** Die Standardsicherheit ist Wischen. Beachten Sie für erweiterte Einstellungen den Abschnitt Sicherheitseinstellungen in dieser Anleitung.
- Drücken Sie zum Sperren des Bildschirms einmal die Ein-/Austaste.

## Navigationsleiste

- ◀ **Letzte App** - Rückkehr zur vorherigen Seite.
- **Startseite** - Rückkehr zum Startbildschirm.
- ◻ **Zurück** - Wechsel zwischen zuletzt verwendeten Apps.



## Android-Benachrichtigungsfenster

Das Benachrichtigungsfenster ermöglicht schnellen Zugriff auf Einstellungsverknüpfungen und Benachrichtigungsalarme.

**Hinweis:** Die nachstehenden Bilder weichen möglicherweise vom tatsächlichen Computer ab.

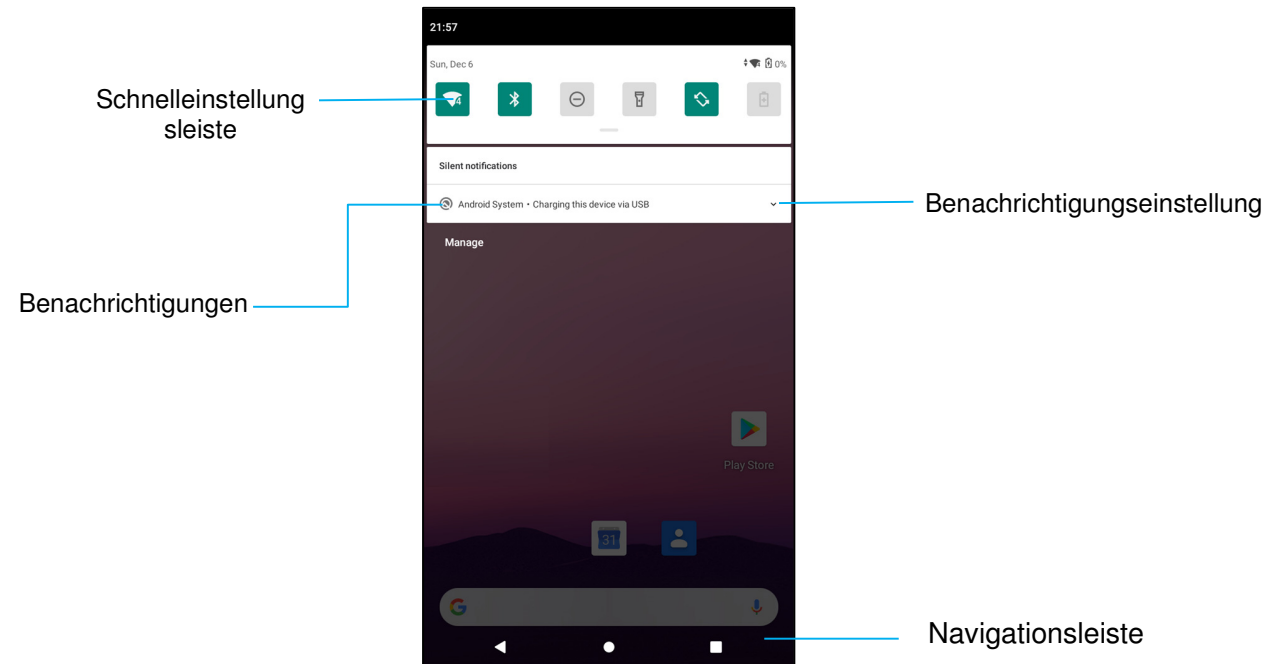

### Benachrichtigungsfenster öffnen

- Wischen Sie am **Startbildschirm** vom oberen Rand des Touchscreen nach unten.
- Sie können einen einzelnen Benachrichtigungsalarm löschen, indem Sie die Benachrichtigung vollständig nach links oder rechts ziehen.
- Tippen Sie zum Löschen aller Benachrichtigungsalarme auf „**Löschen**“.
- Ziehen Sie die Benachrichtigung zum Anpassen der Benachrichtigungsalarme zur Hälfte nach links oder rechts, tippen Sie dann auf die **Einstellung** ⚙️.
- Tippen Sie zum Verlassen auf die Funktion **Navigationsleiste** oder wischen Sie über das Menü der Benachrichtigungsalarm nach oben.

## Android™-Schnellzugriffsfenster

Über das Zugriffsfenster können Sie schnell auf häufig genutzte Einstellungen, Helligkeit und eine Verknüpfung zu Android-Systemeinstellungen zugreifen.

**Hinweis:** Die nachstehenden Bilder weichen möglicherweise vom tatsächlichen Computer ab.

- Schnellzugriffsfenster
- ❖ WLAN,
  - ❖ Bluetooth
  - ❖ Bitte nicht stören,
  - ❖ Blitzlicht
  - ❖ Automatische Drehung
  - ❖ Akkuschoner
  - ❖ SIM-Karte / Mobil Daten
  - ❖ Flugmodus
  - ❖ Bildschirmübertragung
  - ❖ Inaktivitätsmodus
- Tippen Sie zum De-/Aktivieren einmal auf ein Symbol.
  - Halten Sie zum Zugreifen auf die Einstellungen ein Symbol gedrückt.

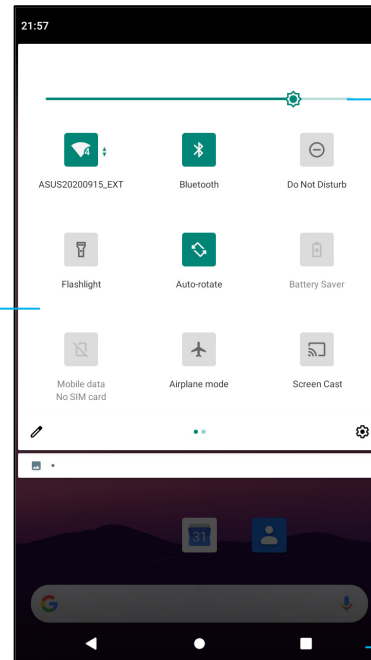

Helligkeit

- ❖ Verschieben Sie den Regler zur Anpassung der Bildschirmhelligkeit nach links oder rechts.

Verknüpfung zu Android-Systemeinstellungen



Navigationsleist

### Vollständiges Schnellzugriffsfenster öffnen

- Wischen Sie am **Sperrbildschirm** einmal vom oberen Rand des Touchscreen nach unten.
- Wischen Sie am **Startbildschirm** mit zwei Fingern vom oberen Rand des Touchscreen nach unten.
- Wenn das Benachrichtigungsfenster offen ist, wischen Sie von der **Schnelleinstellungsleiste** nach unten.
- Für weitere Verknüpfungssymbole wischen Sie am Bildschirm von rechts nach links.
- Tippen Sie zum Beenden auf **Navigationsleiste**.

## Android-App-Drawer und Google-App

Der App-Drawer ist ein Menü, das alle auf dem Gerät installierten Apps enthält, einschließlich Android-Systemeinstellungen. Damit unterscheidet er sich vom Startbildschirm, da er jede installierte App enthält und nicht angepasst werden kann.

**Hinweis:** Die nachstehenden Bilder weichen möglicherweise vom tatsächlichen Computer ab.

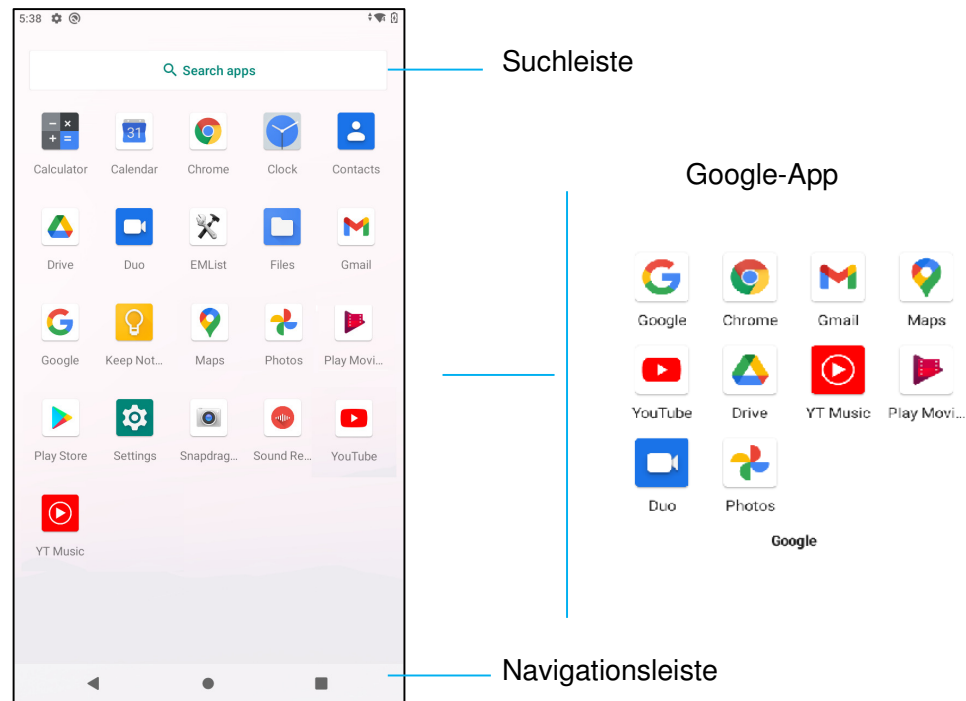

### App-Drawer (Manager) öffnen

- Wischen Sie in der **Navigationsleiste** am **Startbildschirm** nach oben.
- Tippen Sie zum Öffnen der App einmal.
- Verlassen Sie den **App-Drawer**, indem Sie auf die Navigationsleiste tippen oder nach unten wischen.

## Eine Verknüpfung anpassen und dem Startbildschirm zufügen

**Hinweis:** Die nachstehenden Bilder weichen möglicherweise vom tatsächlichen Computer ab.

- Halten Sie am **App-Drawer** eine App oder (Symbol) gedrückt und ziehen Sie das Symbol zum Verschieben der App auf den **Startbildschirm**.
- Ziehen Sie das Symbol an eine neue Position und lassen Sie es los.

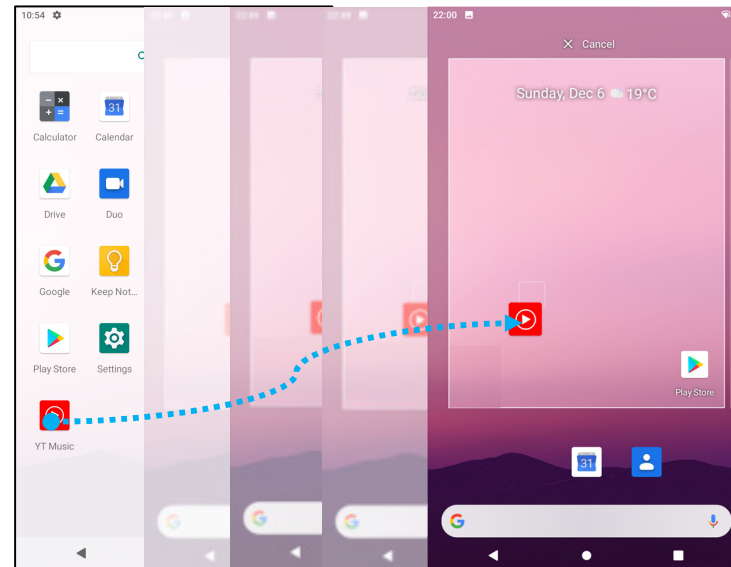

- Ziehen Sie das Symbol zum Abbrechen auf „**X Abbrechen**“.
- Sie können ein Verknüpfungssymbol vom Startbildschirm entfernen, indem Sie das Symbol gedrückt halten und dann auf „**X Entfernen**“ ziehen.
- Halten Sie zum Deinstallieren einer App das Symbol gedrückt und ziehen Sie es auf „**Deinstallieren**“.

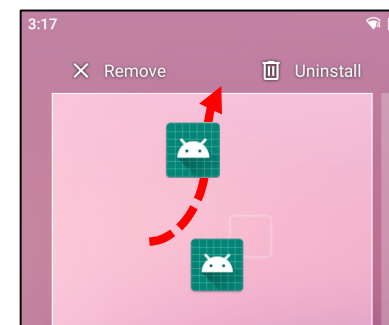
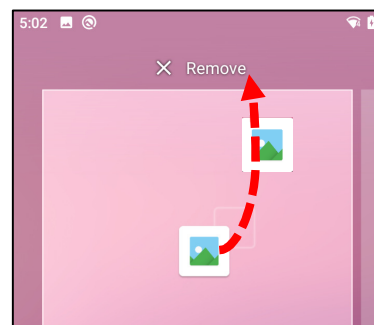
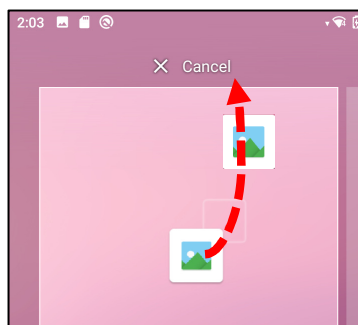

# Android- Systemeinstellungen



Das Menü Android-Systemeinstellungen ermöglicht Ihnen die Steuerung der meisten Aspekte Ihres Gerätes - von der Einrichtung einer neuen WLAN- oder Bluetooth-Verbindung über die Installation einer Drittanbieter-Bildschirm tastatur bis zur Anpassung von Systemtönen und Bildschirmhelligkeit.





## Netzwerk und Internet

Die App Netzwerk und Internet ermöglicht Ihnen den Zugriff auf WLAN, Flugmodus, Mobilplan, Hotspot, Tethering und Erweiterte Einstellungen von Data Saver, VPN und DNS.

Navigieren Sie zum Einrichten von Netzwerk und Internet zu [Android](#)  [Einstellungen](#) → [Netzwerk und Internet](#) →

### WLAN

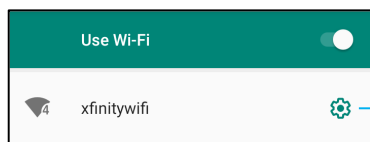

- Tippen Sie auf **WLAN**.
- Tippen Sie zum Aktivieren auf **WLAN verwenden** .
- Wählen Sie aus der Liste ein Drahtlosnetzwerk.
- Geben Sie bei Aufforderung das Netzwerkennwort ein.
- Tippen Sie auf **Verbinden**.

Weitere Netzwerkinformationen (IP-Adresse, Sicherheit, Frequenz und Erweitert) erhalten Sie durch Antippen der Einstellung  des Netzwerks (z. B. xfinitywifi).



Drahtlosnetzwerkeinstell



### Mit QR-Code WLAN beitreten

- Scrollen Sie in der Liste gespeicherter WLAN-Netzwerke nach unten und tippen Sie auf  **Add network**.
- Tippen Sie auf das Symbol  (QR-Code) rechts neben Netzwerk zufügen.
- Positionieren Sie den Sucher über den QR-Code an einem anderen Gerät.

### WLAN mit QR-Code freigeben

- Tippen Sie auf die Einstellung  des verbundenen Gerätes.
- Tippen Sie auf das Symbol  (Freigabe).

## Ein verbundenes Drahtlosnetzwerk trennen

- Tippen Sie auf die Einstellung  des verbundenen Gerätes.
- Tippen Sie zum Trennen auf das Symbol  (VERGESSEN).

## Mobilnetzwerk

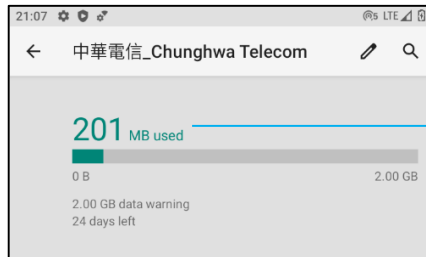

- Tippen Sie auf **Mobilnetzwerk**.
- Internetanbieter und Datennutzung werden im oberen Bereich angezeigt.



Gesamtdatennutzung

- Tippen Sie auf **Mobildaten**, um Mobildaten zu aktivieren .
- Tippen Sie auf **Roaming**, um Roaming zu aktivieren .
- Tippen Sie zur Auswahl eines bevorzugten verfügbaren Netzwerks, z. B. LTE (empfohlen)/3G, auf **Bevorzugter Netzwerktyp**.

## App-Datennutzung

- Tippen Sie zur Festlegung der Dauer zur Berechnung der Mobildatennutzung auf .
- Tippen Sie zur Einrichtung von Datenwarnung und -grenze auf .

## Netzwerk / APN automatisch wählen

- Tippen Sie auf **Erweitert**.
- Tippen Sie zum Aktivieren der automatisch Netzwerkauswahl auf den Umschalter .
- Tippen Sie zur Auswahl eines APN aus der Liste verfügbarer APNs auf **Access Point Names**.

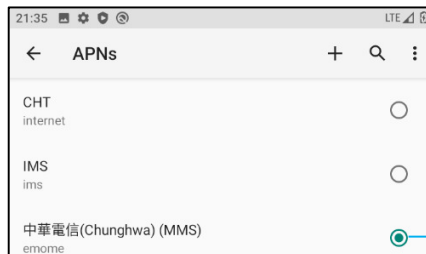

Tippen Sie zur Auswahl auf den

## Flugmodus

Dadurch werden alle Drahtlosübertragungsfunktionen deaktiviert. Dies beinhaltet Mobilfunk, WLAN und Bluetooth.



- Tippen Sie zum Aktivieren  auf **Flugmodus**.

## Hotspot und Tethering

### WLAN-Hotspot

Diese Funktion dient der Freigabe der Internetverbindung mit einem anderen Gerät über WLAN.

*Hinweis:* Der Mobilcomputer muss mit einem WLAN verbunden sein. *Beachten Sie den Abschnitt Netzwerk- und Internetverbindung in dieser Bedienungsanleitung.*

- Tippen Sie auf **Hotspot und Tethering**.
- Tippen Sie auf **WLAN-Hotspot**.
- Tippen Sie auf den Umschalten, um ihn auf die Ein-Position zu setzen .
- Tippen Sie auf den QR-Code .
- Der QR-Code dient dazu, zur einfachen Verbindung an einem anderen Gerät gescannt zu werden.
- Tippen Sie zur manuellen Eingabe des Kennwortes auf **Hotspot-Kennwort**.

### USB-Tethering

Diese Funktion dient der Freigabe der Internetverbindung mit einem anderen Gerät über ein USB-Kabel.

*Hinweis:* Das USB-Kabel muss zuerst an den Mobilcomputer und dann an ein anderes Gerät oder einen PC angeschlossen werden. *Siehe Verbundenes Gerät → USB in dieser Bedienungsanleitung.*

- Tippen Sie auf **Hotspot und Tethering**.
- Tippen Sie zum Aktivieren auf **USB-Tethering** .

### Bluetooth-Tethering

Diese Funktion dient der Freigabe der Internetverbindung mit einem anderen Gerät über Bluetooth.



*Hinweis:* Die Bluetooth-Verbindung muss zuerst am Mobilcomputer und dann an einem anderen Gerät oder PC gekoppelt werden. *Siehe Verbundene Geräte → Bluetooth in dieser Bedienungsanleitung.*

- Tippen Sie auf **Hotspot und Tethering**.
- Tippen Sie zum Aktivieren  auf **Bluetooth-Tethering**.



## Ethernet

**Hinweis:** Zur Verbindung des Mobilcomputers mit einem Ethernet benötigt er einen Elo-I/O-Hub (E863687). Sofern verfügbar, priorisiert der Mobilcomputer automatisch die Ethernet-Verbindung. Falls dies nicht der Fall ist, befolgen Sie bitte die nachstehenden Schritte.

- Platzieren Sie den Mobilcomputer im Elo-Hub.
- Deaktivieren Sie das WLAN.
  - Tippen Sie zum Aufrufen der WLAN-Einstellungen auf **WLAN nutzen**, um es zu deaktivieren .
- Tippen Sie auf **Ethernet**.
- Tippen Sie zum Aktivieren  auf den Umschalter.



## Verbundene Geräte

Die Anwendung Verbundene Geräte ermöglicht Ihnen die Kopplung von Bluetooth-Geräten, NFC und USB (Tethering-Dateiübertragung MDI und PTP).

Navigieren Sie zum Einrichten zu [Android](#)  [Einstellungen](#) → [Verbundene Geräte](#) →

### Bluetooth

**Hinweis:** Stellen Sie sicher, dass das BT-Gerät erkannt werden kann.

- Tippen Sie auf **Verbindungseinstellungen**.
- Tippen Sie auf **Bluetooth**.
- Tippen Sie auf den Umschalten, um ihn auf die Ein-Position zu setzen .
- Tippen Sie auf **+ Neues Gerät koppeln**.
- Tippen Sie am Bildschirm Verfügbare Geräte zum Koppeln auf ein Gerät.
- Wenn eine Kopplungsanfrage erscheint,
  - müssen Sie sicherstellen, dass die Kopplungsnummer identisch ist.
  - Wenn die Kopplung eine PIN verlangt, geben Sie die PIN ein.
- Tippen Sie zum Verbinden auf **KOPPELN**.
- Wenn das Bluetooth-Gerät erfolgreich mit dem Mobilcomputer verbunden ist, wird die Verbindung als Aktiv oder Verbunden angezeigt.

### Ein gekoppeltes Bluetooth-Gerät trennen

- Navigieren Sie von **VERFÜGBARE MEDIENGERÄTE** oder **ZUVOR VERBUNDENE GERÄTE** zurück zum Bildschirm „Verbundene Geräte“.
- Tippen Sie auf **Einstellungen**  des verbundenen Gerätes (z. B. JBL Flip 3).

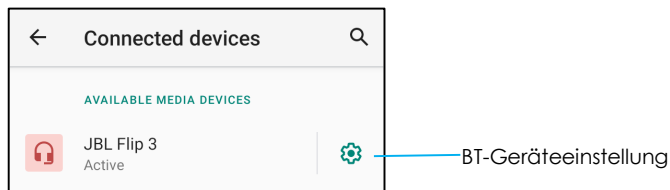

- Im Einstellungsmenü können Sie eine Verbindung **TRENNEN, VERGESSEN** (zum Entkoppeln des Gerätes) und Telefonanrufe, Medienaudio und Kontaktfreigabe aktivieren und deaktivieren.

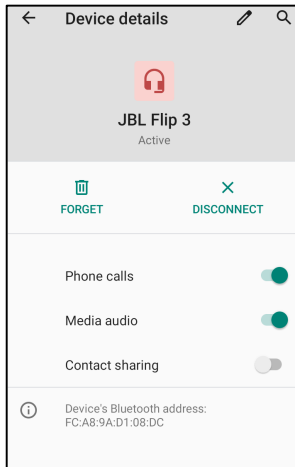

## NFC

Dies ist eine Kurzstrecken-Hochfrequenz-Drahtloskommunikation zum Austauschen von Daten zwischen Geräten.

- Tippen Sie auf **Verbindungseinstellungen**.
- Tippen Sie zum Aktivieren  oder Deaktivieren  auf NFC.

## Übertragen

Hierüber können Sie den Bildschirm des Elo-Mobilcomputers an einem kabellosen Anzeigegerät (z. B. Smart-TV) spiegeln.

**Hinweis:** Stellen Sie sicher, dass sich das zur kabellosen Anzeige fähige Gerät und der Mobilcomputer in demselben Drahtlosnetzwerk befinden. Beachten Sie den Abschnitt *Netzwerk- und Internetverbindung in dieser Bedienungsanleitung*.

- Tippen Sie auf **Verbindungseinstellungen**.
- Tippen Sie auf Übertragen.
- Tippen Sie auf das 3-Punkt-Menü .
- Tippen Sie zur Suche nach kompatiblen Anzeigegeräten auf **Drahtlosanzeige aktivieren**.

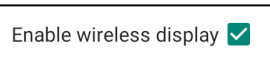

- Tippen Sie in der Liste auf ein kabelloses Anzeigegerät (z. B. TV). Tippen Sie gegebenenfalls beim kabellosen Anzeigegerät (TV) auf **Erlauben**.

## Ein verbundenes kabelloses Anzeigegerät trennen und vergessen

- Stoppen Sie die Übertragung des Gerätes, indem Sie auf das verbundene kabellose Anzeigegerät (z. B. TV) tippen.
- Tippen Sie auf **TRENNEN**.

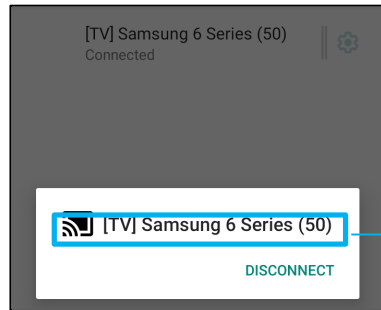

Namen des kabellosen  
Anzeigege­r­ätes einstellen

### Ein Ger­ät vergessen

- Tippen Sie auf -Einstellung des verbundenen kabellosen Displays.
- Tippen Sie am Bildschirm mit den kabellosen Anzeigeoptionen auf **VERGESSEN**.

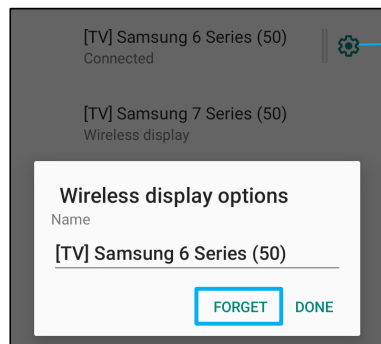

Geräte­ein­stellung

### So stoppen Sie die Suche nach verfügbaren kabellosen Displays zur Übertragung

- Tippen Sie auf das 3-Punkt-Menü .
- Tippen Sie zur Abwahl auf **Kabelloses Display aktivieren**.



### Drucken

**Hinweis:** Vergewissern Sie sich, dass Mobilcomputer und Drucker mit demselben Netzwerk verbunden sind.

- Tippen Sie auf **Verbindungseinstellungen**.
- Tippen Sie auf **Druck**.
- Tippen Sie auf **Standard-Druckdienst**.
- Tippen Sie auf den Umschalter, um ihn auf die Ein-Position zu setzen .

- Tippen Sie auf das 3-Punkt-Menü .
- Tippen Sie auf **Drucker hinzufügen**.

#### So fügen Sie einen Drucker mittels WLAN hinzu:

- Tippen Sie zum Aktivieren auf **Wi-Fi Direkt-Druck** .
- Tippen Sie bei Aufforderung zum Zulassen des Gerätes auf „**NUR BEI VERWENDUNG MIT DE RAPP ERLAUBEN**“.
- Tippen Sie auf **Wi-Fi Direct-Drucker**, um die Suche nach einem WLAN-Drucker zu starten.
- Tippen Sie zum Herstellen einer Verbindung auf den Namen des Druckers.

#### So fügen Sie einen Drucker durch Eingabe einer IP-Adresse hinzu:

- Tippen Sie auf **Drucker mit IP-Adresse hinzufügen**.
- Geben Sie die IP-Adresse des Druckers ein.

## USB

Für Datenübertragung und Netzwerkfreigabe über eine USB-Verbindung.

**Hinweis:** Zur Aktivierung der USB-Einstellungen verbinden Sie das USB-Kabel vom Mobilcomputer mit einem anderen Gerät oder PC. Sobald der Mobilcomputer das Gerät erkennt, wird es in den USB-Einstellungen verfügbar.

- Tippen Sie auf USB.
- Tippen Sie unter USB-Präferenzen bei USB VERWENDEN FÜR auf die Funktionen, die Sie aktivieren möchten.

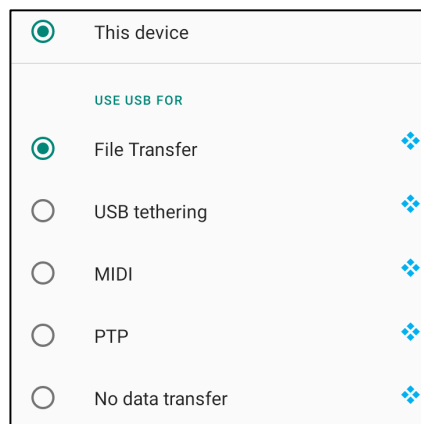

❖ **Dateiübertragung** – Dies teilt den internen und SD-Freigabespeicher des Mobilcomputers.

❖ **USB-Tethering** – Dies teilt die Internetnetzwerkverbindung.

❖ **MIDI** - Musical Instrument Digital Interface.

❖ **PTP** - Picture Transfer Protocol.

❖ **Keine Datenübertragung** – (Standardeinstellung) Selbst wenn das USB-Kabel angeschlossen ist, werden keine Daten übertragen.



## Apps und Benachrichtigungen

Die Einstellungen Apps und Benachrichtigungen rationalisieren App-Alarme durch Änderung der von Apps versendeten Benachrichtigungen sowie der Art, wie Benachrichtigungen Sie in Kenntnis setzen.

Navigieren Sie zum Verwalten von Apps und Benachrichtigungen zu [Android](#)  [Einstellungen](#) → [Apps und Benachrichtigungen](#)

### Benachrichtigungen einrichten

- Tippen Sie unter Kürzlich geöffnete Apps auf **ALLE APPS ANZEIGEN** oder **App-Info**.
- Tippen Sie am Bildschirm App-Info zum Einrichten der Benachrichtigung auf eine App (z. B. Android Keyboard).
  - ❖ In den App-Einstellungen können Sie die App zudem **DEAKTIVIEREN**, **AKTIVIEREN** oder **STOPP ERZWINGEN**.

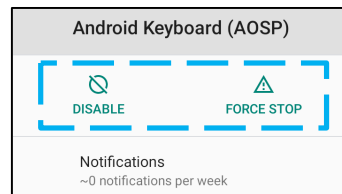

- Tippen Sie zum Aktivieren oder Deaktivieren der Benachrichtigungen auf **Benachrichtigungen**. Wählen Sie dann **Benachrichtigungen anzeigen**.

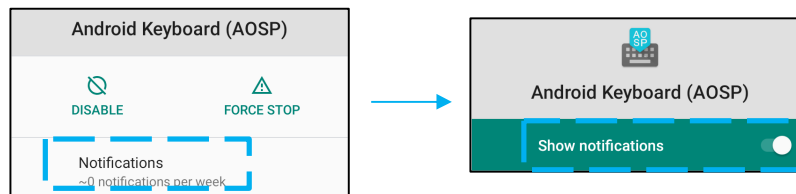

- Fügen Sie einen Punkt bei ungelesenen Benachrichtigungen hinzu, indem Sie auf **Erweitert** und anschließend auf **Benachrichtigungspunkt erlauben** klicken.

### App-Präferenzen zurücksetzen

Dadurch gehen keine App-Daten verloren.

- Tippen Sie am Bildschirm App-Info auf das 3-Punkt-Menü .
- Tippen Sie auf **App-Präferenzen zurücksetzen** und dann auf **APP ZURÜCKSETZEN**.

## Berechtigungsmanager für eine App einstellen

- Sie können die Berechtigungen einer Präferenz für eine App (z. B. **Android Keyboard**) verwalten, indem Sie **Berechtigungen** antippen.
- Erlauben Sie die Berechtigung für eine App, indem Sie eine App im **VERWEIGERT**-Menü antippen.
- Verweigern Sie die Berechtigung für eine App, indem Sie eine App im **ERLAUBT**-Menü antippen.

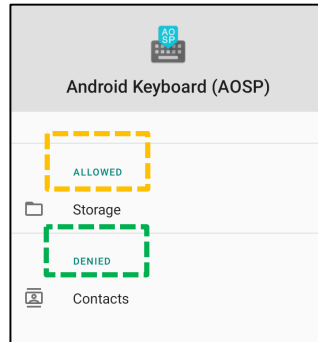

## Benachrichtigungen am Sperrbildschirm einrichten

- Richten Sie Benachrichtigungen am Sperrbildschirm vom Bildschirm Apps und Benachrichtigungen ein, indem Sie auf **Benachrichtigungen** tippen.
- Tippen Sie am **Benachrichtigung am Sperrbildschirm**. Befolgen Sie dann die Bildschirmanweisungen zur Anzeige von Benachrichtigungen am Sperrbildschirm.

## Für weitere Einstellungen

- Tippen Sie auf **Erweitert**.
- Tippen Sie zum De-/Aktivieren auf die jeweilige Funktion.

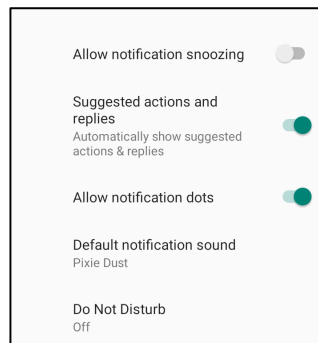

## Berechtigungsmanager in Apps zu Speicher, Telefon und Standort einrichten

- Geben Sie einer App Berechtigungen, indem Sie am Bildschirm **Apps und Benachrichtigungen** auf **Berechtigungsmanager** tippen.
- Tippen Sie im Menü des Berechtigungsmanagers auf eine App, um die Berechtigungen dieser App zu verwalten (z. B. **Kamera**).
- Wählen Sie in den Kameraeigenschaften eine zu verwaltende App.
- Erlauben Sie die Berechtigung für eine App, indem Sie eine App im **VERWEIGERT**-Menü antippen.
- Verweigern Sie die Berechtigung für eine App, indem Sie eine App im **ERLAUBT**-Menü antippen.

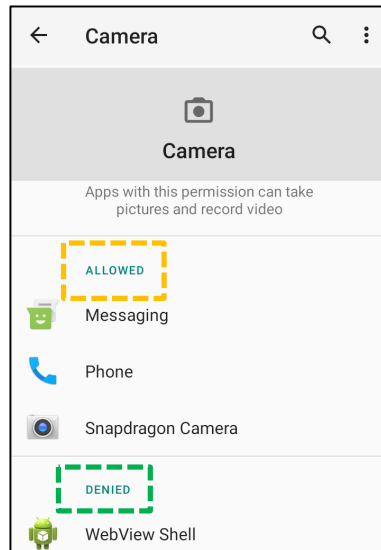

## Notfallalarne einstellen

- Tippen Sie am Bildschirm Apps und Benachrichtigungen auf **Erweitert**.
- Tippen Sie auf **Notfallalarne**.
- Tippen Sie im Alarmmenü auf eine Funktion, um diese zu aktivieren oder zu deaktivieren.

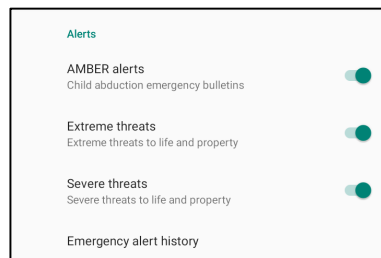

- Tippen Sie für Ton- und Vibrationseinstellungen zum De-/Aktivieren unter Alarmerigenschaften auf **Vibration**.
- Tippen Sie bei Einstellungen zur Alarmerinnerung auf **Alarmerinnerungston**.







Die Akkuanwendung überwacht Status, Leistung und Ladezustand des Akkus.

Navigieren Sie zum Ändern der Akkueinstellungen zu [Android](#)  [Einstellungen](#) → [Akku](#) →

### Akkuschoner

Der Akkuschroner deaktiviert oder beschränkt Hintergrundaktivitäten, einige visuelle Effekte und andere leistungshungrige Funktionen und Merkmale zur Verlängerung der Akkulaufzeit.

**Hinweis:** Der Akkuschroner hält diese Funktionen an, wenn das Gerät aufgeladen wird.

- Tippen Sie auf **Akkuschoner**.
- Tippen Sie zum manuellen De-/Aktivieren des Akkuschoners auf **JETZT EINSCHALTEN** oder **JETZT AUSSCHALTEN**.
- Im eingeschalteten Modus wird die Themenanzeige dunkel und das Akkustatussymbol ändert sich zu .
- Sie können den Akkuschroner bei einer bestimmten Kapazitätsschwelle automatisch aktivieren, indem Sie auf **Einen Zeitplan einstellen tippen**.
- Tippen Sie bei aktivierter Akkuschroner-Funktion zur Festlegung einer prozentualen Kapazität auf **Basierend auf Prozentsatz**.
- Wählen Sie durch Verschieben des Reglers nach links oder rechts die prozentuale Kapazität zwischen 5 und 75 %. Standardwert sind 5 %.
- Wenn die Funktion nicht genutzt werden soll, tippen Sie auf **Kein Zeitplan**.
- Durch Aktivierung von  „Bei vollständiger Aufladung ausschalten“ schaltet sich der Akkuschroner auf, sobald die Akkukapazität 90 % beträgt.

### Akkumanager

Wenn der Akkumanager erkennt, dass Apps viel Akkuleistung verbrauchen, haben Sie die Möglichkeit, die Anwendung zu beschränken. Beschränkte Apps funktionieren möglicherweise nicht richtig, und Benachrichtigungen könnten verzögert eingehen.

- Tippen Sie auf **Akkumanager**.
- Tippen Sie zum Aktivieren auf **Akkumanager verwenden**.

### Akkuprozentsatz

Diese Funktion zeigt den Akkuprozentsatz in der Statusleiste.

- Tippen Sie zum De-/Aktivieren auf **Akkuprozentsatz**.

### Akkunutzung

Diese Funktion zeigt die Liste aller Apps und deren Stromverbrauch.

- Tippen Sie zum Aufrufen der Akkunutzung auf das **3-Punkt-Menü**.

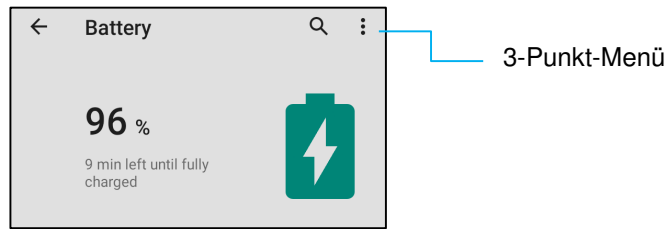

- Tippen Sie auf **Akkunutzung**.
- Tippen Sie zur Anzeige der vollständigen Gerätenutzung erneut auf das 3-Punkt-Menü.

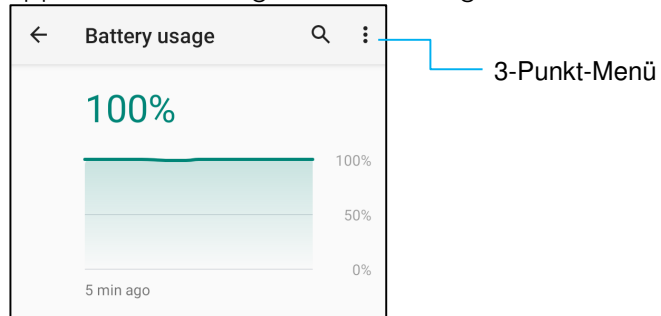

#### Zusätzliche Informationen

- Wenn der Akkustand auf 15 % fällt, wird eine Warnmeldung angezeigt.

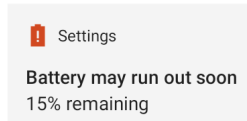

Die Anzeige-Anwendung verwaltet die Anzeigeeinstellungen des Bildschirms.

Navigieren Sie zum Ändern der Anzeigeeinstellungen zu [Android](#)  [Einstellungen](#) → [Anzeige](#) →

### Auto-Inaktivitätsmodus

- Durch Antippen von **Auto-Inaktivitätsmodus** können Sie die Option aktivieren  oder deaktivieren .

### Helligkeitsstufe

- Tippen Sie auf **Helligkeitsstufe**.
- Verschieben Sie den Regler zur Anpassung der Bildschirmhelligkeit nach rechts oder links.

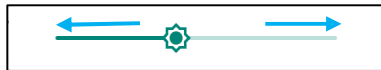

### Nachtlichtfunktion

Diese Funktion tönt den Bildschirm bernsteinfarben. Dadurch lässt sich der Bildschirminhalt in dunkler Umgebung leichter betrachten oder ablesen.

- Tippen Sie auf **Nachtlicht**.
- Tippen Sie auf **JETZT EINSCHALTEN**.
- Bewegen Sie den Regler zum Anpassen der Intensität nach rechts oder links.



- Tippen Sie zum Deaktivieren auf **JETZT AUSSCHALTEN**

### Zeitplan anpassen

- Tippen Sie auf **Zeitplan**.
- Wählen Sie **Zu angepasster Zeit einschalten**.
  - ❖ Tippen Sie zum Einstellen der Zeit auf **Startzeit** (z. B. 20:00).
    - Tippen Sie zum Ausführen auf **OK**.
  - ❖ Tippen Sie zum Einstellen der Zeit auf **Zeit eingeben** (z. B. 6:00).
    - Tippen Sie zum Ausführen auf **OK**.

### Zeitplan deaktivieren

- Tippen Sie auf Zeitplan.
- Tippen Sie auf Ohne.

### Adaptive Helligkeit

Diese Funktion passt die Bildschirmhelligkeit automatisch an Ihre Umgebung an.

- Tippen Sie auf **Adaptive Helligkeit**.
- Tippen Sie auf **Adaptive Helligkeit**, um die Einstellung zu aktivieren  oder zu deaktivieren .

### Hintergrund

- Tippen Sie auf **Hintergrund**.
- Wählen Sie einen Hintergrund aus den folgenden Optionen.
  - ❖ Live-Hintergrundbilder
  - ❖ Snapdragon-Galerie → Download – Bild – Screenshot
- Wählen Sie aus den Ordnern ein Bild, das Sie als Hintergrund nutzen möchten.
- Tippen Sie auf HINTERGRUND FESTLEGEN.



### Erweitert

#### Dunkelthema

- Tippen Sie zur Einstellung des Bildschirmthemas auf Dunkel (Schwarz) oder Hell (Weiß) auf **Dunkel** / .

#### Bildschirmzeitüberschreitung

- Tippen Sie auf Bildschirmzeitüberschreitung.
- Wählen Sie das Zeitlimit aus der folgenden Option.

<p>Screen timeout</p> <p><input type="radio"/> Never</p> <p><input type="radio"/> 15 seconds</p> <p><input type="radio"/> 30 seconds</p>	<p><input type="radio"/> 1 minute</p> <p><input type="radio"/> 2 minutes</p> <p><input type="radio"/> 5 minutes</p> <p><input checked="" type="radio"/> 10 minutes</p> <p><input type="radio"/> 30 minutes</p>
------------------------------------------------------------------------------------------------------------------------------------------	----------------------------------------------------------------------------------------------------------------------------------------------------------------------------------------------------------------

- Tippen Sie zum Speichern.

### Automatische Bildschirmdrehung

- Durch Antippen von Automatische Bildschirmdrehung können Sie die Option aktivieren oder deaktivieren.

### Schriftgröße

- Tippen Sie auf Schriftgröße.
- Verschieben Sie den Regler zur Anpassung der Textgröße nach links oder Rechts.

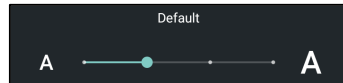

### Anzeigegröße

- Tippen Sie auf Anzeigegröße.
- Verschieben Sie den Regler zur Anpassung der Anzeigegröße nach links oder Rechts.

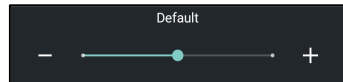

### Bildschirmschoner

- Tippen Sie auf Bildschirmschoner.
- Tippen Sie auf Aktueller Bildschirmschoner, wenn Sie Änderungen an den aktuellen Einstellungen vornehmen möchten.

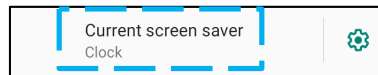

- Wählen Sie einen Bildschirmschoner zwischen Uhr, Farben, Bilderrahmen und Fototisch.
- Für weitere Uhr-, Bilderrahmen- und Fototisch-Bildschirmschoner tippen Sie auf die Einstellung .

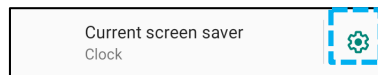

- Tippen Sie um Aktivieren des Bildschirmschoners auf JETZT STARTEN.



### Bildschirmausrichtung

- Tippen Sie auf Bildschirmausrichtung.
- Wählen Sie die Ausrichtung aus den folgenden Optionen.

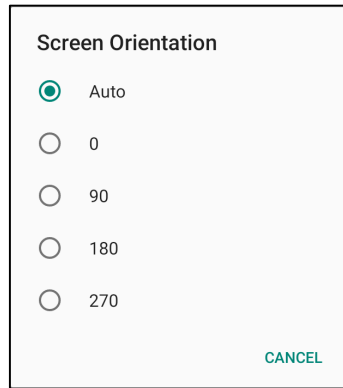

- Tippen Sie zum Speichern.

### Sperrbildschirm-Anzeige

- Tippen Sie auf Sperrbildschirm-Anzeige.
- Tippen Sie auf Sperrbildschirm.
- Tippen Sie auf Alle Benachrichtigungsinhalte anzeigen.

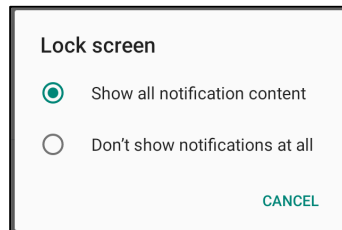

- Zum Aktivieren und Deaktivieren von Nutzern über den Sperrbildschirm.
  - ❖ Tippen Sie am Sperrbildschirm auf Nutzer hinzufügen
- Tippen Sie zum Zufügen einer Sperrbildschirmmeldung auf Sperrbildschirmmeldung.
  - ❖ Geben Sie eine Meldung ein und tippen Sie auf SPEICHERN.

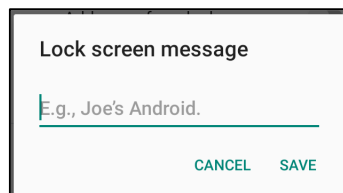



Die Tonanwendung dient der Verwaltung von Audio-, Vibrations- und Bitte-nicht-stören-Funktionen.

Navigieren Sie zum Ändern der Einstellungen zu [Android](#)  [Einstellungen](#) → [Ton](#) →

### Lautstärke

- Ziehen Sie den Regler zum Erhöhen oder Verringern der folgenden Lautstärke nach links oder rechts.

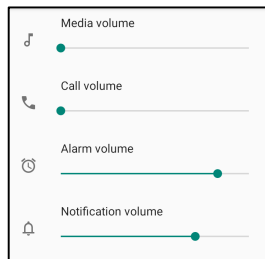

### Bitte nicht stören

- **Tippen Sie auf Bitte nicht stören.**
- Tippen Sie zur Aktivierung von Bitte nicht stören **JETZT EINSCHALTEN**,
  - ❖ Tippen Sie zum Verwalten der Einstellungen auf eine Funktion, die Sie verwalten möchten, und befolgen Sie die Bildschirmanweisungen zum Abschließen der Einrichtung.

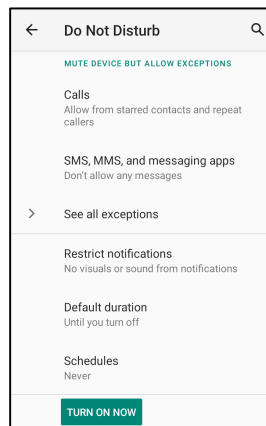

- Tippen Sie zum Deaktivieren auf **JETZT AUSSCHALTEN**

## Klingeln verhindern

- Tippen Sie auf **Verknüpfung zum Verhindern von Klingeln**.
- Tippen Sie zum Aktivieren  auf den Umschalter.
- Wählen Sie aus den folgenden Optionen.

<input checked="" type="radio"/>	Vibrate
<input type="radio"/>	Mute

- Tippen Sie zum Deaktivieren  auf den Umschalter.

## Standard-Benachrichtigungston

- Tippen Sie auf Standard-Benachrichtigungston.
- Wählen Sie einen Ton aus der Liste (z. B. Pixie Dust) und tippen Sie zum Speichern auf **OK**.

Default notification sound	
<input checked="" type="radio"/>	Pixie Dust
<input type="radio"/>	Pizzicato
<input type="radio"/>	Plastic Pipe
<input type="radio"/>	Polaris
<input type="radio"/>	Procyon
<input type="radio"/>	Proxima
<input type="radio"/>	Radon
<input type="radio"/>	Regulus
<input type="radio"/>	Rubidium
CANCEL OK	



## Standard-Alarmton

- Tippen Sie auf **Standard-Alarmton**.
- Wählen Sie einen Alarmton aus der Liste (z. B. Cesium) und tippen Sie zum Speichern auf **OK**.

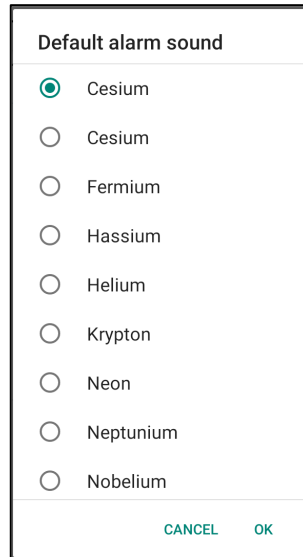

## Bildschirmsperrton

- Tippen Sie zum Aktivieren  oder Deaktivieren  auf Bildschirmsperrtöne.

## Erweitert

- Tippen Sie zum Aktivieren  oder Deaktivieren  bei den nachstehenden Funktionen auf die jeweilige Funktion.

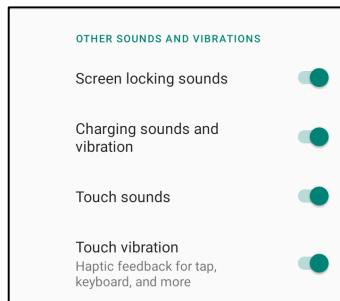



Navigieren Sie zum Verwalten des Speichers zu [Android](#)  [Einstellungen](#) → [Speicher](#) →

### Interner Freigabespeicher

- Tippen Sie zur Prüfung des Status des internen Speichers auf Interner Freigabespeicher.

#### Speichermanager

Diese Funktion hilft bei der Freigabe von Speicherplatz. Der Speichermanager entfernt gesicherte Fotos und Videos vom Gerät.

- Tippen Sie zum Aktivieren  oder Deaktivieren  auf Speichermanager.
- Legen Sie Tage zur Entfernung von Fotos und Videos fest, indem Sie Fotos und Videos entfernen antippen.
- Wählen Sie aus den nachstehenden Optionen.

Over 30 days old

Over 60 days old

Over 90 days old

- Tippen Sie zum Beenden auf Letzte App.

#### SD-Karte

- Tippen Sie zum Verwalten der SD-Karte auf SD-Karte.
- Tippen Sie zum sicheren Auswerfen der SD-Karte auf Auswerfen .
- Tippen Sie zum erneuten Einbinden der SD-Karte auf SD-Karte.
- Tippen Sie auf EINBINDEN.



## Tastenbelegung

Die Tastenbelegung-Anwendung ermöglicht Ihnen die Programmierung der linken und rechten Funktionstasten zur Steuerung der Gerätelautstärke, zum Auslösung des Barcode-Lesegerätes und anderer Hardware-Tasten.

Navigieren Sie zum Ändern der Einstellungen zu [Android](#)  [Einstellungen](#) → [Tastenbelegung](#) →

Tippen Sie in den Einstellungen auf ein Symbol, das Sie verwalten möchten.

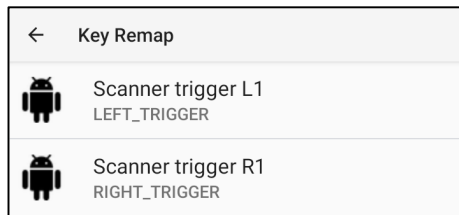

Wählen Sie zum Programmieren von „**Linke Funktionstaste**“ als linken Auslöser für den Barcode-Scan „**Scanner-Auslöser L1**“.

Wählen Sie zum Programmieren von „**Rechte Funktionstaste**“ als rechter Auslöser für den Barcode-Scan „**Scanner-Auslöser R1**“.



## Quelle reaktivieren

Über die Anwendung Quelle reaktivieren können Sie linke und rechte Auslösertaste sowie Touchscreen zum Aufwecken des Gerätes aus dem Ruhezustand oder Inaktivitätsmodus programmieren.

Navigieren Sie zum Ändern der Einstellungen zu [Android](#)  [Einstellungen](#) → [Quelle reaktivieren](#) →

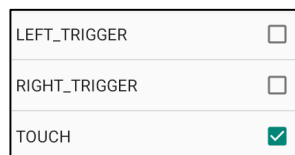

Tippen Sie zum Aktivieren (ausgewählt) oder Deaktivieren (abgewählt).

Die Anwendung Privatsphäre bietet Ihnen Kontrolle über die Berechtigungen der Apps.

**Navigieren Sie zum Verwalten der Berechtigungen zu [Android](#)  [Einstellungen](#) → [Privatsphäre](#) →**

### [Berechtigungsmanager](#)

Hierüber können Sie einer App die Berechtigungen zur Nutzung von Speicher, Telefon und Standort gewähren.

- Tippen Sie auf **Berechtigungsmanager**, um einer App Berechtigungen zu erteilen.
- Tippen Sie im Menü des Berechtigungsmanagers auf eine App, die Sie verwalten möchten (z. B. **Kamera**).
- Die Kameraeigenschaften zeigen, welche Apps Kamera-Rechte haben.
- Erlauben Sie die Berechtigung für eine App, indem Sie eine App im **VERWEIGERT**-Menü antippen.
- Verweigern Sie die Berechtigung für eine App, indem Sie eine App im **ERLAUBT**-Menü antippen.

### [Kennwörter anzeigen](#)

Hierdurch werden Zeichen bei der Eingabe eines Kennwortes kurz angezeigt.

- Tippen Sie zum Aktivieren  oder Deaktivieren  auf **Kennwörter anzeigen**.

### [Sperrbildschirm](#)

Dies zeigt alle Benachrichtigungsinhalte am Sperrbildschirm.

- Tippen Sie zum Aktivieren  oder Deaktivieren  auf **Sperrbildschirm**.

Navigieren Sie zum Ändern der Standorteinstellungen zu [Android](#)  [Einstellungen](#) → [Standort](#)

- Tippen Sie auf Standort.
- Tippen Sie zum Aktivieren oder Deaktivieren auf Standort verwenden.

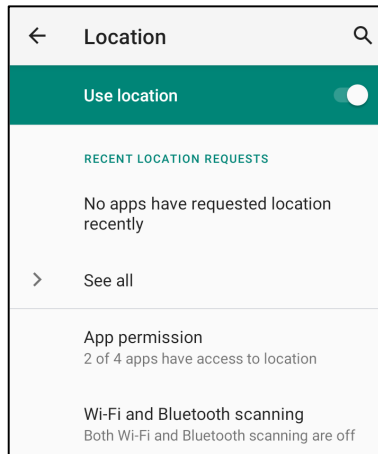

- Tippen Sie für Apps, die kürzlich den Standort abgefragt haben, auf **Alle anzeigen**.
- Tippen Sie zum Aktualisieren der Berechtigung auf **App-Berechtigung**.
- Suchen Sie nach WLAN-Netzwerken und Bluetooth-Geräten durch Antippen von **WLAN- und Bluetooth-Suche**.

**Hinweis:** Diese Funktion ermöglicht Apps und Diensten jederzeit die Suche nach WLAN-Netzwerken und Bluetooth-Geräten. Hierüber können Sie standortbasierte Funktionen und Dienste verbessern.

Navigieren Sie zum Ändern der Sicherheitseinstellungen zu [Android](#)  [Einstellungen](#) → [Sicherheit](#) →

## Bildschirmsperre

- Tippen Sie auf Bildschirmsperre.
- Wählen Sie aus dem Menü eine gewünschte Sicherheitsfunktion. Die Standardsicherheit ist Wischen.

## Wischen-Sicherheit

- Tippen Sie auf Wischen.

## Muster-Sicherheit

- Tippen Sie auf Muster.
- Tippen Sie auf JA.
- Zeichnen Sie ein Sicherheitsmuster (siehe Abbildung als Beispiel) und tippen Sie auf WEITER.

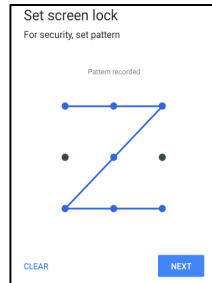

- Zeichnen Sie das gleiche Muster erneut und tippen Sie auf BESTÄTIGEN.
- Befolgen Sie die Bildschirmanweisungen und tippen Sie auf FERTIG.

## PIN-Sicherheit

- Tippen Sie auf PIN.
- Tippen Sie auf JA.
- Geben Sie eine PIN-Nummer aus mindestens 4 Stellen ein und tippen Sie auf WEITER.

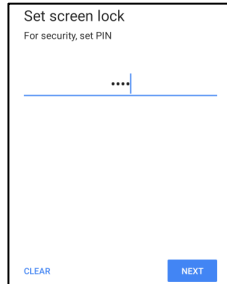

- Geben Sie die PIN-Nummer erneut ein und tippen Sie auf BESTÄTIGEN.
- Befolgen Sie die Bildschirmanweisungen und tippen Sie auf FERTIG.

### Kennwortsicherheit

- Tippen Sie auf Kennwort.
- Tippen Sie auf JA.
- Geben Sie ein Kennwort aus mindestens 4 Zeichen ein und tippen Sie auf WEITER.



- Geben Sie das Kennwort erneut ein und tippen Sie auf BESTÄTIGEN.
- Befolgen Sie die Bildschirmanweisungen und tippen Sie auf FERTIG.

### Bildschirm Sperre entfernen

- Tippen Sie zum Entfernen der Bildschirm Sperre auf Bildschirm Sperre .
- Geben Sie bei Aufforderung das Kennwort ein (nur zutreffend bei den Sicherheitseinstellungen PIN, MUSTER und KENNWORT).
- Tippen Sie zum Entfernen der Bildschirm Sperre auf Ohne.
- Tippen Sie auf JA.
- Tippen Sie zum Bestätigen auf ENTFERNEN.



Navigieren Sie zum **Zufügen eines Kontos zu Android**  **Einstellungen → Konten**

- Tippen Sie zum Einrichten eines Kontos auf Konto.
- Tippen Sie auf + Konto hinzufügen.
- Geben Sie ein E-Mail-Konto ein.
- Geben Sie einen Kontotyp hinzu, den Sie hinzufügen möchten (PERSONAL - POP3 oder PERSONAL - IMAP).
- Nehmen Sie die Geräteeinstellungen anhand der Anweisungen vor.



Die Barrierefreiheit ist ein großes Bildschirmmenü zur Steuerung des Android-Gerätes Elo-Mobilcomputer. Sie können Anzeige, Audio und Bildschirmtext und mehr kontrollieren.

## Navigieren Sie zum Ändern der Einstellungen zu [Android](#) [Einstellungen](#) → [Barrierefreiheit](#)

- Wählen Sie über das Menü eine Funktion, um die Einstellung zu ändern.
- Tippen Sie zum Aktivieren  oder Deaktivieren  auf die Funktion.
- Ziehen Sie den Regler zur Anpassung nach rechts oder links.



- Für weitere Einstellungen tippen Sie auf die Funktion und befolgen die Bildschirmanweisungen zum Abschließen der Einrichtung.

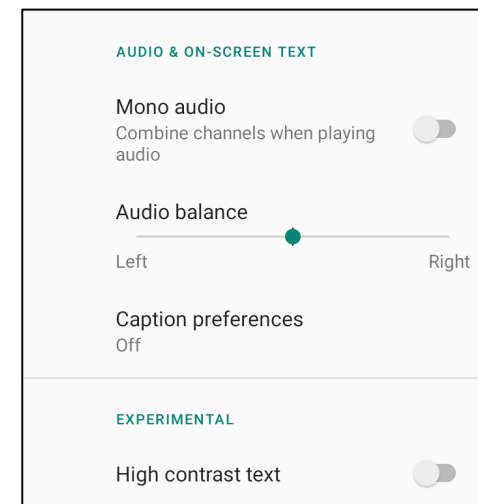
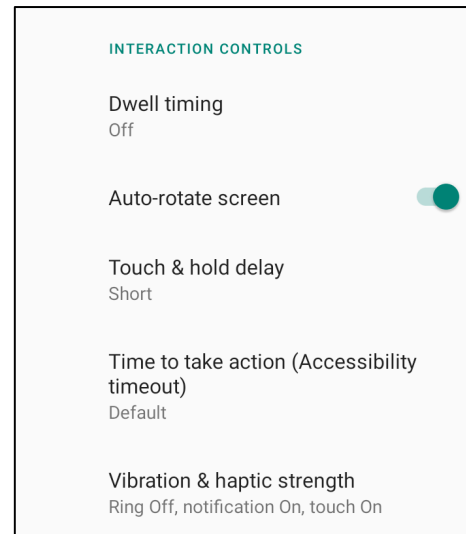
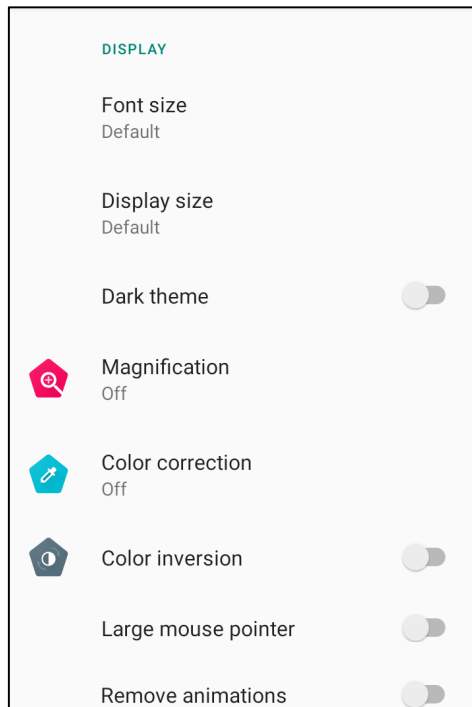



Navigieren Sie zum Ändern der Einstellungen zu [Android](#)  [Einstellungen](#) → [System](#) →

### Sprachen und Eingabe

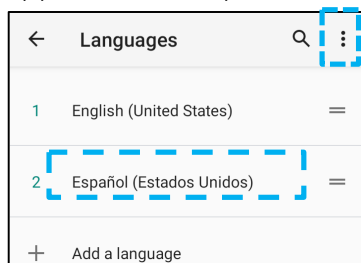
- Tippen Sie zum Ändern der Sprache auf Sprachen und Eingabe.
- Tippen Sie auf Sprache.
- Tippen Sie auf + Sprache hinzufügen, wählen Sie dann aus einer Liste die Sprache, die zugefügt werden soll (z. B. Espanol).



- Tippen Sie nach Auswahl einer Sprache auf das 3-Punkt-Menü , tippen Sie dann auf Entfernen.
- Ändern Sie die Sprache, bspw. von English zu Espanol, indem Sie auf English und dann auf  tippen.

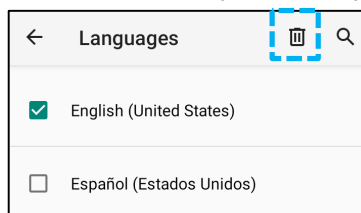

- Tippen Sie zum Entfernen der ausgewählten Sprache auf OK.

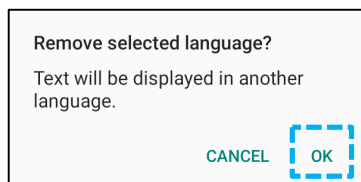

### Gesten

- Tippen Sie auf Gesten.

### Für Kameragesten

- Tippen Sie auf Zur Kamera springen.
- **Tippen Sie zum Aktivieren**  oder **Deaktivieren**  auf Zur Kamera springen.
  - ❖ Bei Aktivierung wird die Digitalkamera durch zweimaliges Drücken der Ein-/Austaste aktiviert.

### Geste für Benachrichtigungslautstärke

- ❖ Tippen Sie auf Klingeln verhindern.
- ❖ Setzen Sie den Umschalter auf EIN oder AUS.

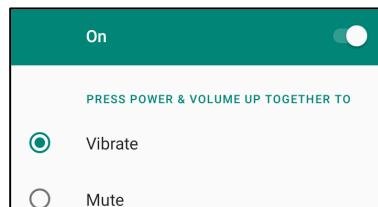

- ❖ Bei Einstellung auf den Vibrationsmodus und aktiver Benachrichtigungslautstärke wird durch gleichzeitiges Drücken der Ein-/Austaste und der Lauter-Taste die Benachrichtigungslautstärke auf den Vibrationsmodus eingestellt.
- ❖ Das Vibrationsmodus-Symbol wird ebenfalls in der Statusleiste angezeigt.

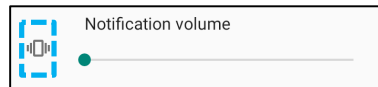

- ❖ Bei Einstellung auf den Stumm-Modus und aktiver Benachrichtigungslautstärke wird durch gleichzeitiges Drücken der Ein-/Austaste und der Lauter-Taste die Benachrichtigungslautstärke auf den Stumm-Modus eingestellt.
- ❖ Das Stumm-Symbol wird ebenfalls in der Statusleiste angezeigt.

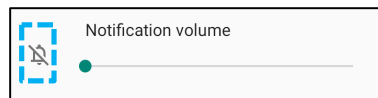

## Datum und Uhrzeit

**Hinweis:** Die empfohlene Einstellung bei „Datum und Uhrzeit“ ist „Netzwerkzeit verwenden“.

Wenn bei **Zeitzone** die Option „**Netzwerkzone verwenden**“ eingestellt ist, benötigen Sie eine SIM-Karte.

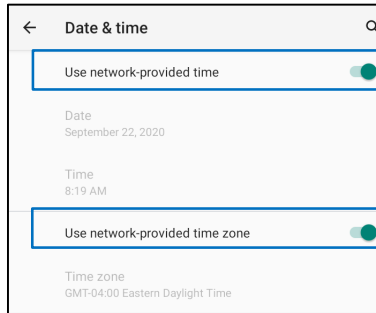

Manuelle Einstellungen:

- Tippen Sie zum Einstellen von Zeit und Datum auf Datum und Uhrzeit.
- Tippen Sie zum Deaktivieren auf Netzwerkzeit verwenden.
- Tippen Sie auf Datum, geben Sie das Datum dann ein.
- Tippen Sie auf Uhrzeit, geben Sie dann die Zeit ein.

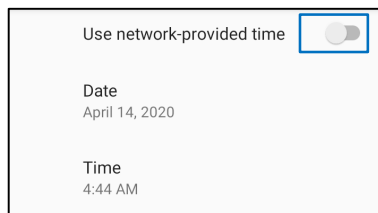

- Tippen Sie zur Einstellung der Zeitzone auf Netzwerkzeit und wählen Sie Ihre Zeitzone.

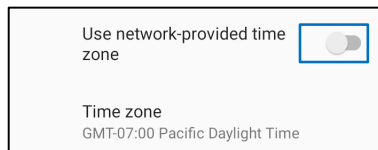

- Tippen Sie zur Einstellung auf das 12-Stunden-Format auf Lokalen Standard verwenden.

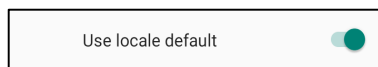

- Tippen zur Einstellung auf das 24-Stunden-Format auf 24-Stunden-Format verwenden.

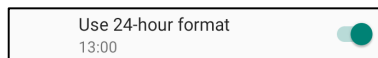

## Erweitert

### Reset-Optionen

- Tippen Sie zur Auswahl einer Reset-Option auf Reset-Optionen.
- Wählen Sie aus der Liste ein Element, das Sie zurücksetzen möchten, tippen Sie dann zum Ausführen und befolgen Sie die Bildschirmanweisungen.

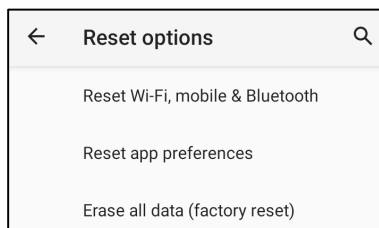

### Mehrere Nutzer

- Tippen Sie auf Mehrere Nutzer.
- Tippen Sie auf den Umschalter, um ihn auf die Ein-Position zu setzen .

### Nutzer wechseln

- Tippen Sie unter folgenden Optionen auf einen Nutzer oder Namen.

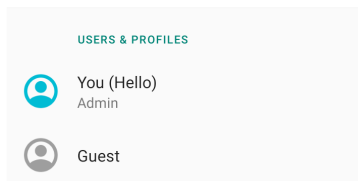

### Nutzer hinzufügen

**Hinweis:** Nur der Admin kann Nutzer hinzufügen.

- Tippen Sie auf **+ Nutzer oder Profil hinzufügen**.
- Tippen Sie zur Einrichtung von Apps und Inhalten für den Nutzer auf **Nutzer**.  
Befolgen Sie die Bildschirmanweisungen zum Abschließen der Kontoeinrichtung.
- Tippen Sie zur Einrichtung einer Zugangsbeschränkung auf Apps und Inhalte für den Nutzer auf **Beschränktes Profil**.  
Befolgen Sie die Bildschirmanweisungen zum Abschließen der Kontoeinrichtung.

### Gast vom Gerät löschen

- Tippen Sie am Bildschirm **Mehrere Nutzer** auf das 3-Punkt-Menü .
- Tippen Sie an diesem Gerät auf **Gast löschen**.

### Admin-Profilinfo umbenennen

- Tippen Sie auf Admin .
- Geben Sie den Namen ein.
- Tippen Sie zum Speichern auf **OK**.

### Entwickler (Zugriff auf Menü mit Entwickleroptionen)

- Navigieren Sie zum Zugreifen auf das Menü mit Entwickleroptionen zu **Über das Telefon** → **Versionsnummer**.
- Tippen Sie 5-mal auf Versionsnummer. Nach erfolgreicher Ausführung sehen Sie die Meldung „Sie sind nun ein Entwickler“.
- Navigieren Sie anschließend zurück zu  → **System** → **Erweitert**.



## Über das Handheld-Gerät

Hier können Sie spezifische Informationen über den Mobilcomputer einsehen.

Navigieren Sie zur Anzeige und Änderung der Einstellungen zu [Android](#)  [Einstellungen](#) → [Über das Telefon](#)

Device name M50C
Emergency information Info & contacts for Owner
Legal information
Regulatory labels
SIM status Not available
Attestation keys and certificates Unknown
Model & hardware Model: M50C
IMEI 866834041334140
Model description M50C
Android version 10
IP address Unavailable
Wi-Fi MAC address 1c:ee:c9:1a:50:f3
Bluetooth address 1c:ee:c9:1a:50:f4
Up time 02:20
Build number 5.0.120+p

- Zum Ändern des Gerätenamens einmal tippen.
- Zum Anzeigen, Zufügen und Aktualisieren von Notfallinformationen einmal tippen.
- Zum Anzeigen einmal tippen.
- Zum Anzeigen des SIM-Status einmal tippen.
- Zum Anzeigen einmal tippen.
- Zum Anzeigen von Informationen zu Modell, Hardware und Seriennummer einmal tippen.
- Zum Anzeigen von IMEI-Informationen einmal tippen – IMEI und IMEI SV.
- Beschreibung des Elo-Mobilcomputer-Modells.
- Zum Anzeigen von Android-Version, Sicherheit, Google Play-Systemaktualisierung, Baseband-Version, Kernel-Version und Versionsnummer einmal tippen.
- Informationen zur Netzwerkadresse.
- Informationen zur Bluetooth-Adresse.
- Gesamt-Betriebszeit des Mobilcomputers.
- Zum Zugreifen auf das Menü mit Entwickleroptionen unter [System](#) → [Erweitert](#) 7-mal tippen.

## Abschnitt 4

# Bedienung





## Über die Kamera-App (Snapdragon)

### Funktionen und Merkmale der Kamera

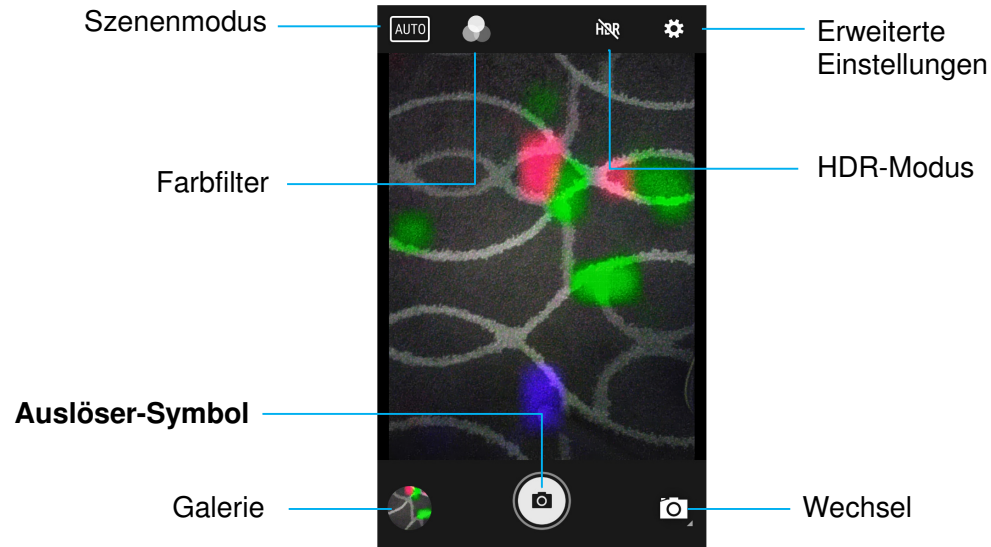

**Wechsel** – Wechsel zwischen Kamera und Video/Panorama.

**Szenenmodus** – Zur Auswahl optimaler Belichtungseinstellungen entsprechend der Art der aufgenommenen Szene. Dazu zählt unter anderen die Lichtintensität der Szene. Optionen beinhalten: HDR, Hochformat, Querformat, Sport, Blumen, Gegenlicht, Kerzenlicht, Sonnenuntergang, Nacht, Strand und Schnee.

**Farbfilter** – Für Fotoeffekte. Optionen beinhalten: Mono, Sepia, Negativ, Solarisation, Posturize, Aqua, Prägung, Skizze, Neon.

**HDR** – High Dynamic Range. Die Kamera verarbeitet Fotos etwas anders als gewöhnlich, um mehr Details von hellen und dunklen Bildbereichen in Ihrem Foto zu erfassen.

**Auslöser** – Zur Bildaufnahme.

**Galerie** – Zur Betrachtung aufgenommener Bilder.

## Erweiterte Einstellungen

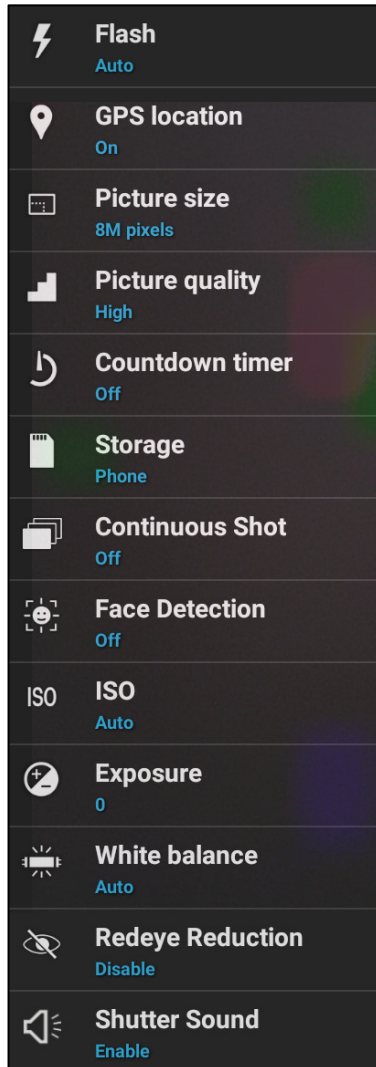

- Hierüber können Sie eine Szene oder ein Objekt bei der Bildaufnahme besser ausleuchten.
- Zeigt in einem Bild Standortinformationen, damit Sie wissen, wo sich die Kamera bei der Fotoaufnahme befand.
- Zur Änderung der Bildauflösung.
- Zur Optimierung von Fotos und Videos.
- Mit diesem Timer können Sie eine Verzögerung zwischen Betätigung des Auslösers und Bildaufnahme einfügen. Dies empfiehlt sich für Selbstaufnahmen (insbesondere in Gruppen), ohne dass Sie das Gerät in der Hand halten müssen.
- Zur Verwaltung des Speicherortes von Fotos und Videos.
- Zur Aufnahme mehrerer Fotos innerhalb eines kurzen Zeitrahmens in schneller Abfolge.
- Zur Erkennung von Gesichtern in Bildern, damit diese scharfgestellt und besser ausgeleuchtet werden.
- Zum Aufhellen oder Abdunkeln von Bildern (Fotos). Je geringer der ISO-Wert, desto dunkler und körniger das Foto. Je höher der Wert, desto heller das Foto. Dies empfiehlt sich insbesondere bei geringerer Umgebungsbeleuchtung.
- Belichtung ist die Menge an Licht, die Ihren Kamerasensor erreicht. Dies ist entscheidend dafür, wie hell oder dunkel Ihre Bilder erscheinen.
- Damit sich ein Bild nicht verfärbt, da bestimmte Farben in der Szene intensiver sind und/oder eine höhere oder geringere Farbtemperatur aufweisen.
- Zur Reduzierung roter Augen bei Fotoaufnahmen mit Blitzlicht.
- Zur Ausgabe eines Ton bei einer Fotoaufnahme.

## Videofunktionen

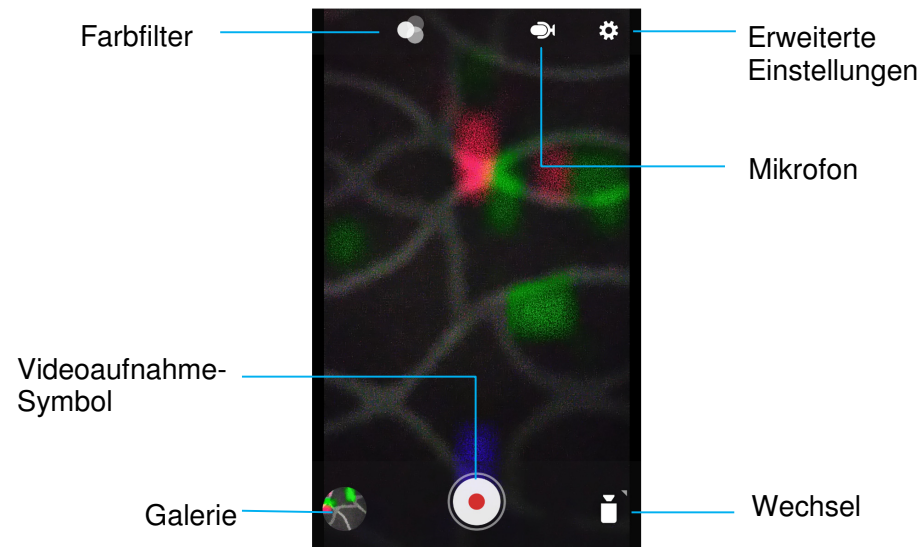

**Wechsel** – Wechsel zwischen Video, Kamera und Panorama.

**Farbfilter** – Für Videoeffekte. Optionen beinhalten: Mono, Sepia, Negativ, Solarisation, Posturize, Aqua, Prägung, Skizze, Neon.

**Videoaufnahme** – Zur Videoaufnahme.

**Mikrofon** – Zur Aufnahme von Ton gemeinsam während der Videoaufnahme.

**Galerie** – Zur Betrachtung aufgenommener Videos.

## Erweiterte Einstellungen

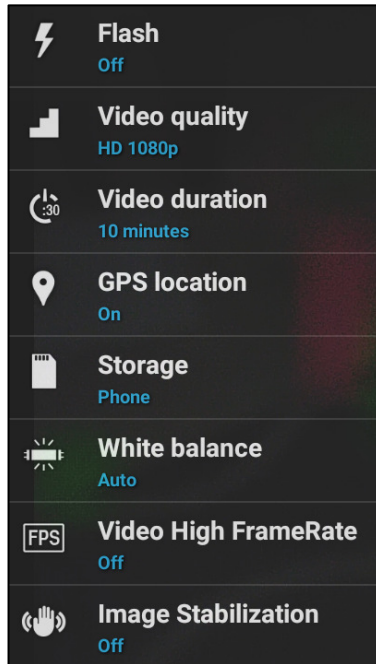

- Hierüber können Sie eine Szene oder ein Objekt bei der Videoaufnahme besser ausleuchten.
- Zur Änderung der Videoauflösung.
- Ein automatischer Timer, der die Videoaufnahme stoppt, ohne dass Sie das Videoaufnahme-Symbol berühren müssen.
- Zeigt in einem Video Standortinformationen, damit Sie wissen, wo sich die Kamera bei der Videoaufnahme befand.
- Zur Verwaltung des Speicherortes von Fotos und Videos.
- Damit sich ein Video nicht verfärbt, da bestimmte Farben in der Szene intensiver sind und/oder eine höhere oder geringere Farbtemperatur aufweisen.
- Zur Anpassung der Bildfrequenz (Bilder pro Sekunde).  
**Hinweis:** 120 Bilder/s und höhere Bildfrequenzen werden verwendet, um aufgenommene Videos in Zeitlupe wiederzugeben.
- Zur Stabilisierung einer Videoaufnahme bei wackeligen Bedingungen.



## Ein Bild oder Video aufnehmen

---

- Tippen Sie zum Zugreifen auf die Digitalkamera auf die Kamera-App  Snapdragon.
- Beachten Sie zum Ändern der Kamera- und Videoeinstellungen die Funktionen und Merkmale.
- Wählen Sie über den Schalter unten links am Mobilcomputer eine der folgenden Optionen.



Tippen Sie für Panorama-Aufnahmen auf das Panorama-Symbol .

- ❖ Tippen Sie zur Erstellung einer Panorama-Aufnahme auf den Panorama-Auslöser .
- ❖ Bewegen Sie das Gerät langsam über die Panorama-Aussicht.
- ❖ Tippen Sie abschließend auf das Stopp-Symbol .



Tippen Sie zur Videoaufnahme auf das Videosymbol .

- ❖ Tippen Sie zur Videoaufnahme auf das Aufnahmesymbol .
- ❖ Sie können die Tonaufnahme während der Aufnahme de-/aktivieren, indem Sie auf das Mikrofon-Symbol tippen.
- ❖ Tippen Sie nach der Aufnahme auf das Stopp-Symbol .



Tippen Sie für die Kamera auf das Kamera-Symbol .

- ❖ Tippen Sie zur Bildaufnahme auf das Auslöser-Symbol .
- ❖ In den erweiterten Einstellungen können Sie den Auslöseton de-/aktivieren. Siehe Funktionen und Merkmale der Kamera.
- ❖ Sie können ein Objekt oder eine Szene zoomen, indem Sie zwei Finger auf dem Bildschirm platzieren und diese zum Vergrößern auseinander- bzw. zum Verkleinern zusammenführen.
- ❖ Tippen Sie zum automatischen Fokussieren eines Objekts oder einer Szene auf den Touchscreen.
- ❖ Tippen Sie zur Betrachtung aufgenommener Bilder und Videos auf Galerie.
- ❖ Tippen Sie zur Wiedergabe aufgenommener Videos auf Wiedergabe .

## Einen Screenshot erstellen

---

Zur Erstellung einer Bildschirmaufnahme. Das Gerät speichert das Bild automatisch in der App Dateiordner .

- Halten Sie zur Screenshot-Erstellung die Ein-/Austaste und die Lautstärketaste gemeinsam gedrückt.
- Alternativ halten Sie die Ein-/Austaste länger als 2 Sekunden gedrückt und ein Menü erscheint. Tippen Sie dann auf Screenshot











## Über Android File Manager

---

Die App Android File Manager hilft beim Verwalten, Löschen, Drucken, Freigeben und Übertragen von Dateien zwischen dem Mobilspeicher und einem Computer.

Rufen Sie den App-Drawer auf, wenn Sie auf Bilder, Videos, Screenshots, Audios, Downloads und den mobilen internen / externen Speicher zugreifen möchten.





- Tippen Sie im App-Drawer auf die Datei-App .
- Tippen Sie auf das 3-Linien-Menü  und wählen Sie eine der folgenden Optionen.
- Tippen Sie für Bilder und Screenshots auf das Bildsymbol 
  - ❖ Tippen Sie für Fotos auf den Kamera-Ordner.
  - ❖ Tippen Sie für Screenshots auf den Screenshots-Ordner.
  - ❖ Tippen Sie für aufgenommene Videos auf Video .
  - ❖ Tippen Sie auf Kamera-Ordner.
  - ❖ Tippen Sie für Audioaufnahmen auf Audio .
  - ❖ Tippen Sie für heruntergeladene Elemente auf .
  - ❖ Tippen Sie für mobile interne Speicherordner auf .
  - ❖ Tippen Sie für mobile externe Speicherordner auf .

### Dateien löschen

- Sie können Dateien aus den obigen Ordnern löschen, indem Sie ein Element gedrückt halten oder das 3-Punkt-Menü  antippen, um alle Elemente im Ordner auszuwählen.





- Tippen Sie zum Löschen auf .
- Tippen Sie zum Bestätigen auf OK.

### Dateien kopieren und verschieben

- Sie können Dateien an einen neuen Ort verschieben oder kopieren, indem Sie ein Element aus den obigen Ordnern gedrückt halten oder das 3-Punkt-Menü  antippen, um alle Elemente im Ordner zu wählen.
- Tippen Sie erneut auf das 3-Punkt-Menü  und wählen Sie „Kopieren nach“ oder „Verschieben nach“.
- Tippen Sie auf das 3-Linien-Menü  und wählen Sie aus folgenden Optionen, wohin Sie das Element verschieben oder kopieren möchten.
- Tippen Sie zum Erstellen eines neuen Ordners auf das 3-Punkt-Menü .
- Benennen Sie den Ordner um.
- Tippen Sie zum Bestätigen auf Kopieren oder Verschieben.
- Datei drucken
- Hinweis: Zum Drucken müssen Sie einen Drucker einrichten. Siehe Android-Einstellungen → Verbundenes Gerät → Drucken.
- Tippen Sie zum Drucken der Dateien aus den obigen Ordnern einmal auf ein Element.
- Tippen Sie auf das 3-Punkt-Menü  und dann auf Drucken.

### Dateien freigeben

Hinweis: Achten Sie darauf, dass beide Geräte per Bluetooth gekoppelt sind. Siehe Verbundene Geräte → Bluetooth in dieser Bedienungsanleitung.

- Halten Sie zur Freigabe von Dateien aus den obigen Ordnern ein Element gedrückt.
- Tippen Sie auf das Freigabesymbol .
- Tippen Sie zur Freigabe per Bluetooth auf das  Bluetooth-Symbol.
- Tippen Sie zur Freigabe per E-Mail auf das  E-Mail-Symbol
- Halten Sie für weitere Optionen ein Element aus den obigen Ordnern gedrückt.
- Tippen Sie auf das 3-Punkt-Menü  und wählen Sie aus den folgenden Optionen. Befolgen Sie die Bildschirmanweisungen.

# Über Imager-Engine / Barcode-Lesegerät

---

Der Elo-Mobilcomputer nutzt eine Subminiatur-Imager-Engine. Die Subminiatur-Bereich-Imager-Engine ist auf das Scannen von Barcodes optimiert. Die Engine erfasst digitale Bilder eines Barcodes zur Übertragung einen Decoder, damit ein 1D- oder 2D-Barcode eines beliebigen von der Dekodierungssoftware unterstützten Formats dekodiert wird. Die Imager-Engine beinhaltet ein LED-Zielsystem und ein LED-Beleuchtungssystem.

- [Zielsystem](#)

Eine 610-nm-LED dient dem Erzeugen eines kreisförmigen Zielmusters, das die Mitte des Sichtfeldes des Imager anzeigt.

- [Zielfehler](#)

Das Zielmuster wird um 2° zur Imaging-Achse auf der horizontalen Ebene gedreht, um die Parallaxe zwischen der Zielachse und der Imaging-Achse bei 195 mm von der Engine zu minimieren. *Siehe nachstehend Zielelement.*

- [Zielsteuerung](#)

Kann Bilder mit eingeschaltetem Zielsystem während der Belichtung (Bild des Zielmusters ist im digitalen Bild sichtbar) oder abgeschaltetem System erfassen. Wenn das Zielsystem während der Belichtung abgeschaltet ist, verringert sich die Helligkeit des Zielmusters mit zunehmender Belichtung. Das Zielsystem kann auch vollständig abgeschaltet werden. Elo empfiehlt, die Anvisierung drei Einzelbilder vor der Erfassung von Dokumenten abzuschalten, um die Anvisierung zu verhindern.

- [Beleuchtungssystem](#)

Das Beleuchtungssystem besteht aus einer roten LED und einem raffinierten Antriebssystem, das Bilderfassung und Dekodierung unter vielfältigen Lichtbedingungen (komplette Dunkelheit bis helles Sonnenlicht) ermöglicht.

- [Beleuchtungssteuerung](#)

Die Imager-Engine kann Bilder mit ein- oder ausgeschaltetem Beleuchtungssystem erfassen. LED-Beleuchtung kann bei der Aufnahme von Bildern von auf semi-glänzendes oder glänzendes Papier oder ein Substrat mit Sicherheitszeichen gedruckten Dokumenten abgeschaltet werden. Stellen Sie in diesem Fall sicher, dass durch Umgebungsbeleuchtung mit mindestens 30 fcd auf die Oberfläche des Dokuments fallen.



# Technische Daten des Imager-Zielelements

## Schräg, gerollt, gekippt

Gemessen bei einem 20-mil-Code-39-Symbol bei einer Entfernung von 12,7 cm. Toleranz bei Schräglage und Kippung ist an äußersten Enden der Betriebsreichweite reduziert.

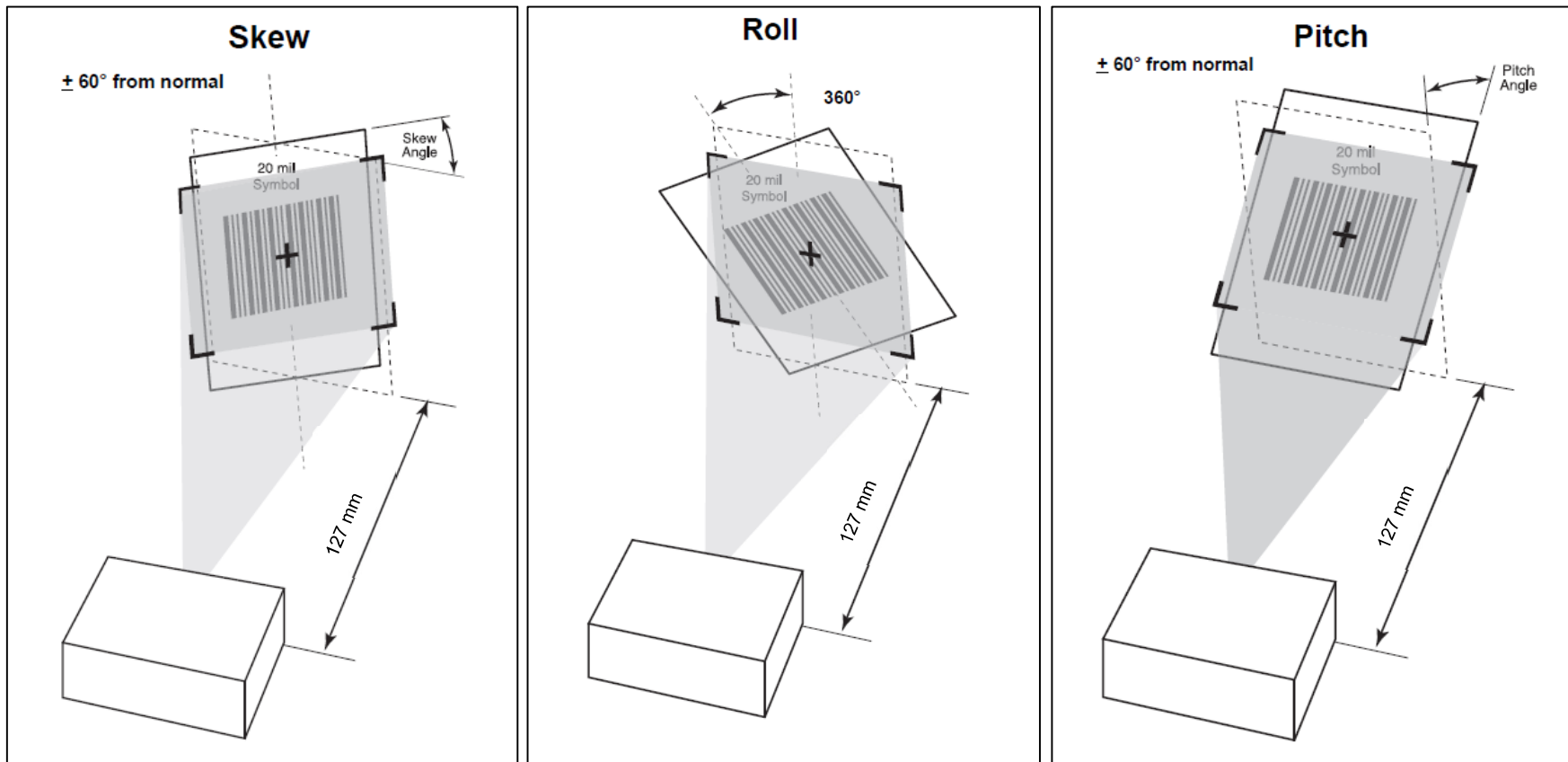

## Technische Daten des Imager

Element	Beschreibung
Optische Auflösungen	5,0 mil (Code 39), 5,0 mil (PDF417)
Spiegel Totzone <ul style="list-style-type: none"> <li>• Beleuchtung ein</li> <li>• Beleuchtung aus</li> </ul>	Bis zu 20° je nach Zielentfernung und Substratglanz Ohne
Immunität gegen Umgebungslicht (Sonnenlicht)	107.639 Lux
Bildsensor <ul style="list-style-type: none"> <li>• Bildauflösung</li> <li>• Sichtfeld (FOV)</li> </ul>	1280 horizontale X 800 vertikale Pixel 42,0° horizontal, 28,0° vertikal
Fokusreichweite von Vorderseite der Engine	194 mm
LED-Zielelement <ul style="list-style-type: none"> <li>• LED</li> <li>• Zielpunkt-Helligkeitsstufe</li> </ul>	610nm 130 fcd nominal
Beleuchtungssystem <ul style="list-style-type: none"> <li>• LED</li> <li>• Musterwinkel</li> </ul>	Hyper Red 660 nm 50,3° horizontal, 32,0° vertikal bei 50 % Intensität
Minimaler Barcode-Druckkontrast	20%

## Dekodierbereiche des Imager

- Auslösestufe Dekodierreichweiten

Barcode-Typ	Kurzdistanz typisch	Weitdistanz typisch
4 mil Code 39	8,4 cm	22,4 cm
5 mil Code 128	7,1 cm	20,8 cm
5 mil Code 39	5,08 cm	34,3 cm
5 mil PDF417	7,9 cm	21,3 cm
10 mil Data Matrix	7,4 cm	25,7 cm
100 % UPCA	4,6 cm*	66,0 cm
20,0 mil Code 39	5,08 cm*	76,2 cm
20 mil QR-Code	3,0 cm	42,4 cm

\*Beschränkt durch Breite des Barcodes im Sichtfeld.

**Hinweis:** Fotoqualität des Barcodes bei Neigungs-/Schwenkwinkel von 15° und einer Umgebungsbeleuchtung von 30 fcd.

- Präsentationsmodus Dekodierreichweite (Wischgeschwindigkeit: 76 cm/s)

Barcode-Typ	Kurzdistanz typisch	Weitdistanz typisch
100 % UPCA	5,08 cm	20,3 cm
100 % UPCA	5,08 cm	20,3 cm

## Nutzerpräferenzen – Parameter

**Hinweis:** Bitte beachten Sie für zusätzliche Einstellungen und Konfigurationen „Software-Dekodierung-SDK für Android-Entwickler-Anleitung“.

Parameter	Parameterwert	Standard	Befehle
Auslösermodus	138	Stufe	0 = Stufe 7 = Präsentationsmodus 9 = Auto-Zielen
Auswahllistenmodus	402	Immer deaktiviert	0 = Immer deaktiviert 2 = Immer aktiviert
Dekodierungssitzung-Zeitüberschreitung	136	9,9 s	0,5 bis 9,9 s. Geben Sie zur Einstellung von 0,5 s den Wert 5 ein. Geben Sie zur Einstellung von 9,9 s den Wert 99 ein.
Zeitüberschreitung zwischen Dekodierungen, identisches Symbol	137	0,6 s	0,0 bis 9,9 s. Geben Sie zur Einstellung von 0,6 s den Wert 6 ein. Geben Sie zur Einstellung von 9,9 s den Wert 99 ein.
Code-ID-Zeichen übertragen	45	Ohne	0 = Ohne 1 = Ziel-Code-ID-Zeichen 2 = Symbol-Code-ID-Zeichen
„Nicht lesen“-Meldung übertragen	94	Deaktivieren	0 = Deaktivieren 1 = Aktivieren
Fuzzy-ID-Verarbeitung 514 Aktivieren 4-5	514	Aktivieren	0 = Deaktivieren 1 = Aktivieren
Mobiltelefon/Anzeigemodus	716	Deaktivieren	0 = Deaktivieren 1 = Aktivieren
Multi-Dekodierungsmodus	900	Deaktivieren	0 = Deaktivieren 1 = Aktivieren
Zu lesende Barcodes	902	1	0 - 10
Vollständiger Lesemodus	901	1	0 - Ein Dekodierungsereignis nach Dekodierung von einem oder mehreren Barcodes generieren. 1 - Nur Callback bei Dekodierung abgeschlossen () generieren, wenn mindestens die Anzahl der unter zu lesenden Barcodes eingestellten Anzahl Barcodes dekodiert ist.

## Imager-Präferenzen – Parameter

**Hinweis:** Bitte beachten Sie für zusätzliche Einstellungen und Konfigurationen „Software-Dekodierung-SDK für Android-Entwickler-Anleitung“.

Parameter	Parameterwert	Standard	Befehle
Beleuchtungsleistungsstufe	764	10	0 - 10
Dekodierungsbeleuchtung	298	Aktivieren	0 = Deaktivieren 1 = Aktivieren
Dekodierungszielmuster	306	Aktivieren	0 = Deaktivieren 1 = Aktivieren
Freihändiges Dekodierungszielmuster	590	Aktivieren	0 = Deaktivieren 1 = Aktivieren
Bilderfassungsbeleuchtung	361	Aktivieren	0 = Deaktivieren 1 = Aktivieren
Bildwiederholffrequenz	674	0 (Auto)	0 = Auto   1 = 60 Bilder/s   2 = 30 Bilder/s   3 = 15 Bilder/s   4 = 10 Bilder/s 5 = 55 Bilder/s   6 = 50 Bilder/s   7 = 45 Bilder/s   8 = 40 Bilder/s
Belichtungszeit	567	0	0 bis 960
Bewegungsbeleuchtung	762	Aktivieren	0 = Deaktivieren 1 = Aktivieren
Snapshot-Modus-Zeitüberschreitung	323	0 (30 Sekunden)	0 = 30 Sekunden 1 = 60 Sekunden 2 = 90 Sekunden
Snapshot-Zielmuster	300	Deaktivieren	0 = Deaktivieren 1 = Aktivieren
Bildzuschnitt	301	Deaktivieren	0 = Deaktivieren 1 = Aktivieren
Zuschnitt-auf-Pixel-Adressen	315; 316 317; 318	0 oben, 0 links, 479 unten, 751 rechts	Wertebereich (0,0) bis (1279, 799)  Spaltennummerierung 0 bis 1279 Zeilennummerierung 0 bis 799
Bildauflösung	302	Voll	0 Voll - 1280 x 800 1 1/2 -640 x 400 3 1/4 -640 x 400
Bilddateiformat-Auswahl	304	JPEG	1 - JPEG-Dateiformat 3 - BMP-Dateiformat 4 - TIFF-Dateiformat

JPEG-Bildoptionen	299	1 (Qualitätswert)	1 - Qualitätswert 0 - Größenwert
JPEG-Qualitätswert	305	65	5 bis 100 100 repräsentiert die höchste Bildqualität.
Bildoptimierung	564	Aus	0 = Aus 1 = Schwach 2 = Mittel 3 = Stark
Bits per Pixel (BPP)	303	8 BPP	2 = 8 BPP zur Zuweisung von 1 von 256 Graustufen je Pixel 0 = 1 BPP für ein schwarzweißes Bild 1 = 4 BPP zur Zuweisung von 1 von 16 Graustufen je Pixel
Signature Capture	93	Deaktivieren	0 = Deaktivieren 1 = Aktivieren
Signature-Capture-Bilddateiformat-Auswahl	313	JPEG	1 = JPEG 3 = BMP 4 = TIFF
Signature Capture, Bits per Pixel (BPP)	314	8 BPP	2 = 8 BPP 0 = 1 BPP 1 = 4 BPP
Signature-Capture-Breite	366	400	001 bis 1280 Dezimalstellen
Signature-Capture- Höhe	367	100	001 bis 800 Dezimalstellen
Signature Capture, JPEG-Qualität	421	65	005 bis 100 100 repräsentiert die höchste Bildqualität.
Video-Sucher	324	Deaktivieren	0 = Deaktivieren 1 = Aktivieren
Videoskalierung	761	2	0 = volle Auflösung - 1280 x 800 1 = 1/2 Auflösung 2 = 1/3 Auflösung 3 = 1/4 Auflösung
Letztes dekodiertes Bild abrufen	905	Deaktivieren	0 = Deaktivieren 1 = Aktivieren

## Symbologieparameter

**Hinweis:** Bitte beachten Sie für zusätzliche Einstellungen und Konfigurationen „Software-Dekodierung-SDK für Android-Entwickler-Anleitung“.

1D-Symbologien	Parameterwert	Befehle * Standard
UPC-A	1	0x00 = Deaktivieren 0x01 = Aktivieren*
UPC-E	2	0x00 = Deaktivieren 0x01 = Aktivieren*
UPC-E1	12	0x00 = Deaktivieren* 0x01 = Aktivieren
EAN-8/JAN-8	4	0x00 = Deaktivieren 0x01 = Aktivieren*
EAN-13/JAN-13	3	0x00 = Deaktivieren 0x01 = Aktivieren*
Buchland-EAN	83	0x00 = Deaktivieren* 0x01 = Aktivieren
UCC Coupon Extended Code	85	0x00 = Deaktivieren* 0x01 = Aktivieren
ISSN EAN	617	0x00 = Deaktivieren* 0x01 = Aktivieren
Code 128	8	0x00 = Deaktivieren 0x01 = Aktivieren*
GS1-128	14	0x00 = Deaktivieren 0x01 = Aktivieren*
ISBT 128	84	0x00 = Deaktivieren 0x01 = Aktivieren*
Code 39	0	0x00 = Deaktivieren 0x01 = Aktivieren*
Triptic Code 39	13	0x00 = Deaktivieren* 0x01 = Aktivieren
Code 32	231	0x00 = Deaktivieren*

		0x01 = Aktivieren
Code 93	9	0x00 = Deaktivieren* 0x01 = Aktivieren
Code 11	10	0x00 = Deaktivieren* 0x01 = Aktivieren
Interleaved 2 of 5	6	0x00 = Deaktivieren 0x01 = Aktivieren*
Codabar	7	0x00 = Deaktivieren* 0x01 = Aktivieren
MSI	11	0x00 = Deaktivieren* 0x01 = Aktivieren
Chinese 2 of 5	408	0x00 = Deaktivieren* 0x01 = Aktivieren
Korean 3 of 5	581	0x00 = Deaktivieren* 0x01 = Aktivieren
Matrix 2 of 5	618	0x00 = Deaktivieren* 0x01 = Aktivieren
Inverse 1D	586	0 - Nur regulär* 1 - Nur umgekehrt 2 - Automatische Erkennung von Umkehrung
GS1 DataBar	338	0x00 = Deaktivieren 0x01 = Aktivieren*
Composite CC-C	341	0x00 = Deaktivieren* 0x01 = Aktivieren
Composite CC-A/B	342	0x00 = Deaktivieren* 0x01 = Aktivieren
Composite TLC-39	371	0x00 = Deaktivieren* 0x01 = Aktivieren



PLZ-Symbologien	Parameter	Befehle * Standard
US Postnet	89	0x00 = Deaktivieren 0x01 = Aktivieren*
US Planet	90	0x00 = Deaktivieren 0x01 = Aktivieren*
Britischer PLZ-Code	91	0x00 = Deaktivieren 0x01 = Aktivieren*
Japanischer PLZ-Code	290	0x00 = Deaktivieren 0x01 = Aktivieren*
Australischer PLZ-Code	291	0x00 = Deaktivieren 0x01 = Aktivieren*
Niederländischer KIX-Code	326	0x00 = Deaktivieren 0x01 = Aktivieren*
USPS 4CB/One Conde Intelligent Mail	592	0x00 = Deaktivieren* 0x01 = Aktivieren
UPU-FICS-PLZ-Code	611	0x00 = Deaktivieren* 0x01 = Aktivieren

2D-Symbologien	Parameterwerte	Befehle * Standard
PDF417	15	0x00 = Deaktivieren 0x01 = Aktivieren*
Micro PDF417	227	0x00 = Deaktivieren* 0x01 = Aktivieren
Data Matrix	292	0x00 = Deaktivieren 0x01 = Aktivieren*
Data Matrix Inverse	588	0 - Nur regulär* 1 - Nur umgekehrt 2 - Automatische Erkennung von Umkehrung
GS1 Data Matrix	1336	0x00 = Deaktivieren* 0x01 = Aktivieren
Maxicode	294	0x00 = Deaktivieren 0x01 = Aktivieren*
QR-Code	293	0x00 = Deaktivieren 0x01 = Aktivieren*
Micro-QR-Code	573	0x00 = Deaktivieren 0x01 = Aktivieren*
Aztec	574	0x00 = Deaktivieren 0x01 = Aktivieren*
Aztec Inverse	589	0 - Nur regulär* 1 - Nur umgekehrt 2 - Automatische Erkennung von Umkehrung
Han Xin	1167	0x00 = Deaktivieren* 0x01 = Aktivieren
Han Xin Inverse	1168	0 - Nur regulär 1 - Nur umgekehrt 2 - Automatische Erkennung von Umkehrung

## Barcode mit Barcode-Lesegerät scannen

Öffnen Sie zum Testen der Funktionalität des Scanners die **App BCR Demo** aus dem App-Drawer. Die Apps ermöglichen Ihnen die Nutzung des Imager, die Dekodierung von Barcode-Daten und die Anzeige von Barcode-Inhalten.

**Hinweis:** Legen Sie die „**Funktionstasten**“ als Barcode-Auslöser fest, indem Sie **Android**  **Einstellungen** → **Tastenbelegung** aufrufen.

- Starten Sie den Scan, indem Sie den Imager auf den Barcode richten.
- Drücken Sie einen der Auslöser einmal.
- Drücken Sie zum Abbrechen des Scans erneut den Auslöser.
- Während des Scans sind Zielvorrichtung und Beleuchtung zur Vereinfachung des Zielens standardmäßig eingerichtet.
- Bei erfolgreicher Dekodierung des Barcodes wird standardmäßig ein Signalton ausgegeben, die Funktions-LED leuchtet Blau, der Barcode-Inhalt und ein Bild des Barcodes werden angezeigt.

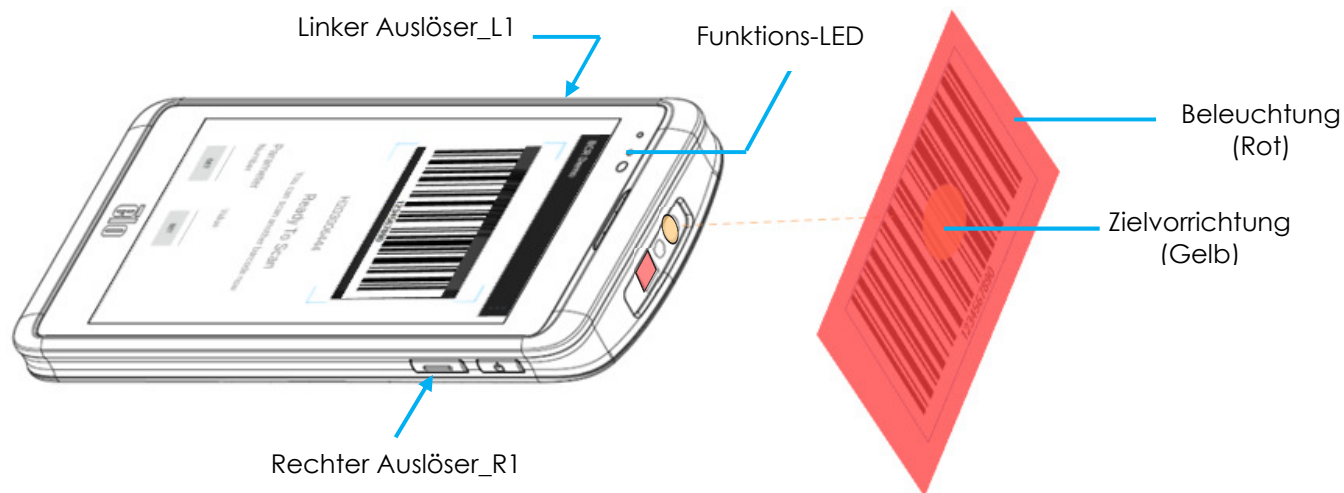

## Nutzer-, Imaging- und Symbologieparameter festlegen

Stellen Sie die Parameter von Nutzern, Imaging und Symbologien ein, indem Sie die **App BCR Demo** im App-Drawer ausführen. Beachten Sie zur Bezugnahme die Imaging- und Symbologieparameter in dieser Bedienungsanleitung.

Beispiel:

So setzen Sie den Parameter „Dekodierungsbeleuchtung“ auf Deaktivieren:

- Geben Sie den Code des Parameters zur Dekodierungsbeleuchtung (**298**) ein. Beachten Sie zur Bezugnahme die Parameter in dieser Anleitung.
- Geben Sie den Befehl (**0**) zur Deaktivierung unter „Wert“ ein.
- Tippen Sie zum Ausführen des Parameters auf EINSTELLEN.
- Bei erfolgreicher Programmierung erscheint **Parameter 298 auf 0 einstellen Fertig!**.

Parameter	Parameterwert	Standard	Befehle
Dekodierungsbeleuchtung	298	Aktivieren	0 = Deaktivieren 1 = Aktivieren

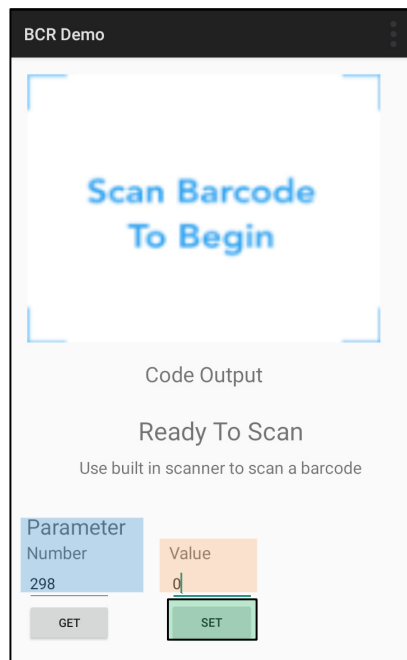

## Nutzer-, Imaging- und Symbologieparameter abrufen

Rufen Sie die Parameter von Nutzern, Imaging und Symbologien auf, indem Sie die **App BCR Demo** im App-Drawer ausführen. Beachten Sie zur Bezugnahme die Imaging- und Symbologieparameter in dieser Bedienungsanleitung.

Beispiel:

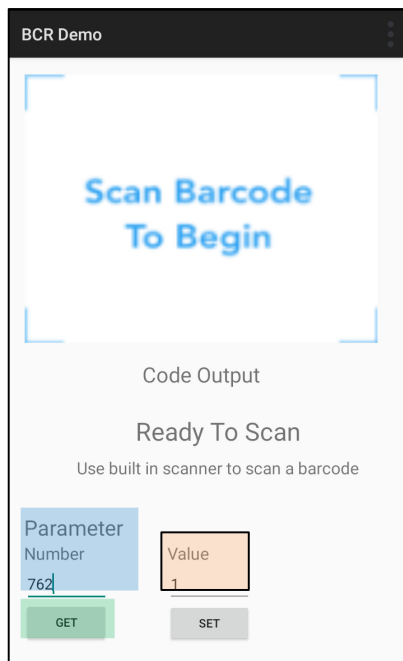

Parameter von „Bewegungsbeleuchtung“ abrufen:

- Geben Sie den Code des Parameters (**762**) für „Bewegungsbeleuchtung“ ein und tippen Sie auf „**ABRUFEN**“.
- Prüfen Sie den Parameterwert. Der Wert unter „**Wert**“ sollte mit „**1**“ angezeigt werden.



## QR-Code mit integrierter Kamera scannen

Testen Sie die Funktionalität der Kamera zum Lesen von QR-Codes, indem Sie die Kamera- / Snapdragon-App über den App-Drawer öffnen. Die App ermöglicht Ihnen die Nutzung der Kamera als Imager, die Dekodierung von Barcode-Daten und die Anzeige von Barcode-Inhalten.

- Öffnen Sie die Kamera-App (Snapdragon).
- Machen Sie ein Foto des nachstehenden QR-Codes.
- Tippen Sie auf die Fotogalerie links unten.
- Tippen Sie unter dem Bild des QR-Codes auf das QR-Symbol .
- Tippen Sie auf den Inhalt des QR-Codes 
  - Nach Antippen des Inhalts ([www.elotouch.com](http://www.elotouch.com)) öffnet sich die Webseite.

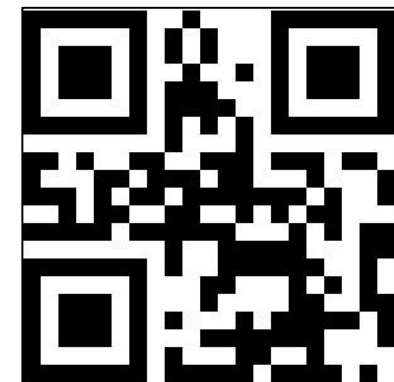

## NFC-Tag lesen

Testen Sie die Funktionalität von NFC, indem Sie NFC zum Aktivieren einstellen. Navigieren Sie zu Android-Einstellungen  → Verbundenes Gerät → Verbindungspräferenzen → NFC.

Laden Sie eine Drittanbieter-NFC-App, z. B. TagWriter.

- Starten Sie das Lesen eines NFC-Tags, indem Sie TagWriter APK oder eine andere installierte App öffnen.
- Tippen Sie auf „Tags lesen“.
- Wenn das Gerät zum Lesen bereit ist, platzieren Sie die Karte an der Rückseite des Gerätes.
- Wenn die NFC-Karte gelesen wird, wird standardmäßig ein Signalton ausgegeben und der NFC-Inhalt wird angezeigt.

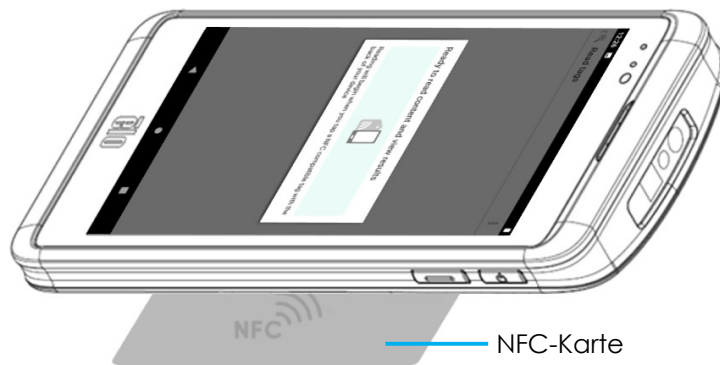

## Über Mobilfunktelefon - (LTE/4G/3G) (nur M50C WWAN SKU)

---

Das Mobiltelefon ist auf eine Drittanbieter-Telefonanwendung beschränkt (Skype, Line, WeChat). Keine Sprachanrufe.

### Unterstützte Bänder

Die folgenden Bänder werden unterstützt: AT&T, Verizon, T-Mobile und Vodafone.

	USA	EU
WCDMA	B2-1800 B4-1700 B5-800	B1-1900 B8-900
LTE-FDD	B2(10M)-1800 B4(10M)-1700 B12(5M)-700 B66(10M)-1700	B1(10M)-1900 B3(10M)-1700 B7(10M)-2600 B8(10M)-900 B20(10M)-800





# Über die Steuerung von Android Debug Bridge (ADB)

---

Der Elo-Handheld-Computer unterstützt Debugging über WLAN/Ethernet oder das USB-Kabel, Type-C-zu-Type-A-Kabel.

## Mobilcomputer einstellen auf (Entwickler)

- Navigieren Sie zu Android  Einstellungen → Über das Telefon → Versionsnummer.
- Tippen Sie zum Aufrufen des Entwicklermodus 7-mal auf die Versionsnummer.
- **Kehren Sie zu**  Einstellungen → System → Erweitert zurück und Sie sehen „**Entwickleroptionen**“.
- Aktivieren Sie am Bildschirm Entwickleroptionen auf die Option „**USB-Debugging**“.

## Per WLAN verbinden

Stellen Sie sicher, dass Ihr Computer online ist und sich nicht hinter einer Firewall befindet.

- **Suchen Sie die IP-Adressen** (navigieren Sie dazu zu  **Einstellungen** → **Netzwerk und Internet** → **WLAN** → tippen Sie auf die aktive **Verbindung** → **Erweitert** → **IP-Adresse**.
- Stellen Sie an Ihrem Hostcomputer über den Befehl ADB eine Verbindung zu <IP-Adresse> her, damit Sie ADB-Aktionen durchführen können.

## Zur USB-Verbindung folgende Schritte durchführen

- Stellen Sie sicher, dass das USB-Kabel nicht mit dem Mobilcomputer verbunden ist.
- Rufen Sie über die Einstellungen Entwickleroptionen auf
- Schalten Sie die Option „USB-Debugging aktivieren“ ein
- Schließen Sie die USB-Kabel-Type-C-Seite an den Computer und Type-A an den Host-PC an.
- Geben Sie am Host-PC „ADB devices“ ein, um zu prüfen, ob die Seriennummer des Elo-Handheld-Computers angezeigt wird. Falls Sie angezeigt wird, haben Sie erfolgreich eine Verbindung hergestellt.

# Über die vollständige Werksrücksetzung von Elo-Mobilcomputer

---

Eine vollständige Werksrücksetzung sollte nur durchgeführt werden, wenn alle anderen Wiederherstellungsmethoden und alle anderen Fehlerbehebungsoptionen fehlgeschlagen sind. Bei Durchführung einer vollständigen Werksrücksetzung führt zum Verlust von Daten. Diese Optionen stellen den ursprünglichen Werksimage-Status wieder her, indem alle Daten auf dem Hauptspeicher des Elo-Handheld-Computers gelöscht werden.

**Hinweis:** Falls Sie bei Durchführung einer Werksrücksetzung im **Android-Bootloader-Menü** dem Elo-Handheld-Computer ein Google-Konto zugefügt haben, denken Sie daran, Ihre mit dem Elo-Handheld-Computer verknüpften Google-Anmeldedaten (Nutzername und Kennwort) bereitzuhalten. Andernfalls können Sie das Gerät nach der Rücksetzung nicht benutzen. Dies ist eine Sicherheitsmaßnahme, die unautorisierte Nutzer an der Verwendung des Gerätes hindern soll, wenn sie eine Werksrücksetzung über das Android-Bootloader-Menü durchführen.

## Rücksetzen

- Rufen Sie  **Einstellungen** → **System** → **Erweitert** → **Reset-Optionen** auf.
- Tippen Sie auf **Alle Daten löschen**.
- Tippen Sie unter **Alle Daten löschen (Werksrücksetzung)** oder **Alle Daten löschen (Werksrücksetzung auf EloView-Modus)** auf **Alle Daten löschen**.
- Tippen Sie unter **Alle Daten löschen?** auf **Alle Daten löschen**.
- Nach erfolgreicher Löschung startet das Gerät automatisch neu.

# Abschnitt 5: Technischer Support und Wartung

## Technische Unterstützung

### Technische Daten

Besuchen Sie [www.elotouch.com/products](http://www.elotouch.com/products) für technische Daten zu diesem Gerät

### Support

Besuchen Sie [www.elotouch.com/support](http://www.elotouch.com/support) für technischen Support

Beachten Sie die letzte Seite mit Rufnummern des weltweiten technischen Supports.

## Pflege und Handhabung von Elo-Mobilcomputer

Mit Hilfe der folgenden Tipps können Sie die optimale Leistung Ihres Elo-Mobilcomputer wahren:

- Bereiten Sie die Reinigung des Touchscreens vor, indem Sie das Gerät (nach Möglichkeit) ausschalten oder sicherstellen, dass die angezeigte Software fehlerhafte Berührungen bei der Reinigung tolerieren kann.
- Achten Sie darauf, dass keine Flüssigkeiten in das Gerät gelangen. Besprühen Sie das Elo-Produkt nicht direkt. Verwenden Sie stattdessen Feuchttücher, ein besprühtes Stofftuch oder ein angefeuchtetes Tuch, das vor der Benutzung gründlich ausgewrungen wurde.
- Wählen Sie nur nicht-scheuernde Reinigungs- oder Stofftücher, damit Touchscreens nicht verkratzen.
- Vermeiden Sie hochkonzentrierten Alkohol (> 70 %), unverdünntes Bleichmittel und Ammoniaklösungen, da diese Verfärbungen verursachen können.
- Wischen Sie die Oberflächen mit geeigneten Feucht- oder Stofftüchern und zugelassenen Reinigungsprodukten ab. Lassen Sie sie anschließend trocknen.
- Weitere Reinigungsmethoden, empfohlene Reinigungs- und Desinfektionslösungen finden Sie unter <https://www.elotouch.com/support/technical-support/cleaning>

# Abschnitt 6: Informationen bezüglich behördlicher Vorschriften

## Informationen zur elektrischen Sicherheit

Eine Konformität im Hinblick auf die Spannungs-, Frequenz- und Stromanforderungen auf dem Typenschild des Herstellers ist erforderlich. Ein Anschluss an eine andere als die hierin angegebene Stromquelle führt zu einem unsachgemäßen Betrieb, Geräteschäden und der Aussetzung von Brandgefahr, sofern die Grenzwerte nicht befolgt werden.

Es gibt keine Teile in dieser Gerätschacht, die vom Bediener instandgesetzt werden können. Diese Gerätschacht erzeugt Hochspannungen, die eine Gefahr für Ihre Sicherheit darstellen. Die Instandsetzung sollte nur von einem qualifizierten Kundendiensttechniker vorgenommen werden.

Wenden Sie sich bei Fragen zur Installation vor dem Anschluss der Gerätschacht an den Netzstrom an einen qualifizierten Elektriker oder den Hersteller.

## Informationen zu Emissionen und zur Störfestigkeit

Hinweis für Benutzer in den Vereinigten Staaten:

### FCC

§ 15.19 Dieses Gerät erfüllt Teil 15 der FCC-Regularien. Für seine Inbetriebnahme gelten die folgenden zwei Bedingungen: (1) Dieses Gerät darf keine Störungen verursachen, und (2) dieses Gerät muss jegliche empfangenen Störungen hinnehmen, einschließlich Störungen, die unerwünschten Gerätebetrieb verursachen.

§ 15.21 Nicht ausdrücklich von der für die Einhaltung verantwortlichen Partei zugelassene Änderungen oder Modifikationen könnten die Berechtigung des Nutzers zum Betrieb des Gerätes erlöschen lassen.

§ 15.105 Dieses Gerät wurde getestet und als mit den Grenzwerten für Digitalgeräte der Klasse B gemäß Teil 15 der FCC-Regularien übereinstimmend befunden. Diese Grenzwerte sind so ausgelegt, dass ein angemessener Schutz gegen schädliche Störungen beim Einbau in einer Wohnumgebung geboten wird. Diese Gerätschacht erzeugt und nutzt Hochfrequenzenergie und kann diese auch abstrahlen, und, wird es nicht anweisungsgemäß installiert und verwendet, kann es den Funkverkehr empfindlich stören. Es gibt jedoch keine Garantie, dass bei einer bestimmten Einbauweise keine Störungen auftreten werden. Sollte diese Gerätschacht den Radio- oder Fernsehempfang empfindlich stören, was durch Aus- und Einschalten der Gerätschacht festgestellt werden kann, sollte der Benutzer die Störung durch eine oder mehrere der folgenden Maßnahmen beseitigen:

—Neuausrichtung oder Neuplatzierung der Empfangsantenne(n).

—Vergrößern des Abstands zwischen Gerät und Empfänger.

—Schließen Sie die Gerätschacht an eine Steckdose an, deren Stromkreis nicht mit dem Stromkreis in Verbindung steht, an den der Empfänger angeschlossen ist.

—Hinzuziehen des Händlers oder eines erfahrenen Radio-/Fernsehtechnikers.

Bei Verwendung und Installation des Gerätes muss ein Mindestabstand von 20 cm zu Personen eingehalten werden.

Hinweis an Nutzer in Kanada bezüglich der IC-Konformität: Diese Gerätschaft stimmt mit den Grenzwerten der Klasse B für Funkrauschemissionen durch Digitalgeräte überein, die in den Bestimmungen für Funkstörungen der Industrie Kanadas festgelegt sind.

CAN ICES3 (B)/NMB3(B)

Dieses Gerät enthält einen oder mehrere lizenzfreie Sender/Empfänger, die mit lizenzfreien RSS(s) von Innovation, Science and Economic Development Canada übereinstimmen. Für seine Inbetriebnahme gelten die folgenden zwei Bedingungen:

- (1) Dieses Gerät darf keine Funkstörungen verursachen.
- (2) Dieses Gerät muss alle Störungen hinnehmen, auch solche, die zu unbeabsichtigtem Betrieb führen können.

L'émetteur/récepteur exempt de licence contenu dans le présent appareil est conforme aux CNR d'Innovation, Sciences et Développement économique Canada applicables aux appareils radio exempts de licence. L'exploitation est autorisée aux deux conditions suivantes:

- (1) L'appareil ne doit pas produire de brouillage;
- (2) L'appareil doit accepter tout brouillage radioélectrique subi, même si le brouillage est susceptible d'en compromettre le fonctionnement.

Erklärung zur ISED-Hochfrequenzbelastung

Diese Gerät erfüllt die ISED-RSS-102-Hochfrequenzbelastungsgrenzwerte, die für ein unbeaufsichtigtes Umfeld festgelegt wurden. Zur Vermeidung der Möglichkeit eines Überschreitens der ISED-RSS-102-Hochfrequenzbelastungsgrenzwerte darf der Abstand zwischen Mensch und Antenne während des Normalbetriebs nicht weniger als 20 cm betragen.

Cet appareil est conforme aux limites d'exposition aux rayonnements de la CNR-102 définies pour un environnement non contrôlé. Afin d'éviter la possibilité de dépasser les limites d'exposition aux fréquences radio de la CNR-102, la proximité humaine à l'antenne ne doit pas être inférieure à 20 cm (8 pouces) pendant le fonctionnement normal.

Hinweis für Benutzer in der Europäischen Union: Verwenden Sie nur die Netzleitungen und Verbindungskabel, die Sie zusammen mit dieser Gerätschaft erhalten haben. Ein Ersatz der mitgelieferten Leitungen und Kabel könnte die elektrische Sicherheit oder die Zertifizierung des CE-Kennzeichens für Emissionen oder Störfestigkeit, wie in den folgenden Standards verlangt wird, beeinträchtigen:

Das Herstelleretikett dieses IT-Gerätes muss ein CE-Kennzeichen aufweisen, was bedeutet, dass es gemäß den folgenden Richtlinien und Standards getestet wurde: Diese Gerätschaft wurde gemäß den Anforderungen für ein CE-Kennzeichen getestet, wie von der EMV-Richtlinie 2014/30/EU gemäß der europäischen Norm EN 55032 Klasse B und der Niederspannungsrichtlinie 2014/35/EU gemäß der europäischen Norm EN 62368-1 gefordert wird.

Allgemeine Informationen für alle Benutzer:

Diese Gerätschaft erzeugt und nutzt Hochfrequenzenergie und kann diese auch abstrahlen. Wird die Gerätschaft nicht dieser Anleitung entsprechend installiert und verwendet, kann sie den Radio- und Fernsehempfang stören. Es gibt jedoch keine Garantie, dass bei einer bestimmten Einbauweise aufgrund ortsspezifischer Faktoren keine Störungen auftreten werden.

1. Für eine Übereinstimmung mit Anforderungen zu Emissionen und zur Störfestigkeit muss der Benutzer Folgendes beachten:

- a. Schließen Sie dieses Digitalgerät nur über die mitgelieferten E/A-Kabel an einen Computer an.
  - b. Verwenden Sie zur Gewährleistung der Übereinstimmung nur die mitgelieferte, vom Hersteller zugelassene Netzleitung.
  - c. Der Benutzer wird darauf hingewiesen, dass Änderungen oder Modifizierungen an der Gerätschaft, die von der für Übereinstimmung verantwortlichen Partei nicht ausdrücklich genehmigt sind, die Erlaubnis des Benutzers zur Inbetriebnahme dieser Gerätschaft außer Kraft setzen könnte.
2. Wenn diese Gerätschaft Störungen beim Radio- oder Fernsehempfang oder bei einem anderen Gerät verursacht:
- a. Weisen Sie diese Gerätschaft als Emissionsquelle nach, indem Sie sie aus- und einschalten. Haben Sie festgestellt, dass diese Gerätschaft die Störungen verursacht, versuchen Sie, die Störungen mittels einer oder mehrerer folgender Maßnahmen zu beseitigen:
    - i. Stellen Sie das Digitalgerät weiter entfernt vom beeinträchtigten Empfänger auf.
    - ii. Positionieren Sie das Digitalgerät hinsichtlich des beeinträchtigten Empfängers neu (drehen Sie es).
    - iii. Richten Sie die Antenne des beeinträchtigten Empfängers neu aus.
    - iv. Schließen Sie das Digitalgerät an eine andere Netzsteckdose an, sodass das Digitalgerät und der Empfänger an unterschiedlichen Stromkreisweigen anliegen.
    - v. Trennen Sie E/A-Kabel, die das Digitalgerät nicht verwendet, und entfernen Sie sie. (Nicht terminierte E/A-Kabel sind eine potenzielle Quelle von starken Hochfrequenzemissionen.)
    - vi. Schließen Sie das Digitalgerät an eine geerdete Steckdose an. Verwenden Sie keine Zwischenstecker. (Wird der Schutzleiter entfernt oder abgeschnitten, könnten sich die Hochfrequenzemissionen erhöhen und für den Benutzer könnte auch die Gefahr eines Stromschlags bestehen.)

Wenn Sie zusätzliche Hilfe benötigen, wenden Sie sich an Ihren Händler, den Hersteller oder einen erfahrenen Radio- oder Fernsehtechniker.

## Richtlinie zu Funkanlagen

Elo erklärt hiermit, dass der Funkgerätetyp, Elo-Handheld-Computer, mit der Richtlinie 2014/53/EU übereinstimmt. Den vollständigen Text der EU-Konformitätserklärung finden Sie unter folgender Internetadresse: [www.elotouch.com](http://www.elotouch.com)

Dieses Gerät ist nur für den Einsatz in Innenbereichen vorgesehen.

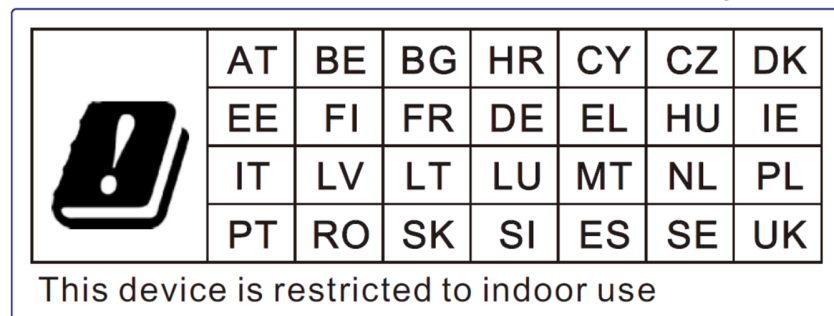

Betriebsfrequenz und Funkfrequenzleistung sind nachstehend aufgelistet:

- WLAN 802.11b/g/n/ac
  - 2400 bis 2483,5 MHz < 17 dBm EIRP

- 5150 bis 5250 MHz < 18 dBm EIRP
- BT 2400 bis 2483,5 MHz < 11 dBm EIRP

### **ECC/DEC/ (04)08:**

Der Einsatz des Frequenzbands 5150 bis 5350 MHz ist aufgrund der Schutzanforderungen und Satellitendiensten auf den Betrieb im Innenbereich beschränkt.

EC R&TTE-Richtlinie EU-Richtlinie 2014/53/EU des Europäischen Parlaments und des Rates vom 16. April 2014 über die Harmonisierung der Rechtsvorschriften der Mitgliedstaaten über die Bereitstellung von Funkanlagen auf dem Markt und zur Aufhebung der Richtlinie 1999/5/EG Text von Bedeutung für den EWR.



Identifikationskennzeichnung der relevanten technischen Dokumentation im Besitz von: Elo Touch Solutions, Inc.  
670 N. McCarthy Boulevard Suite 100 Milpitas, CA 95035 USA

USA-FCC-ID: ~~TBD~~

Canada-IC-ID: ~~TBD~~

## Behördliche Zertifizierungen

Folgende Zertifizierungen und Kennzeichen wurden für diese Peripherie ausgestellt oder vergeben:

- UL, FCC (US) – Klasse B
- cUL, IC (Kanada)
- CB (internationale Sicherheit)
- CE (Europa) – Klasse B
- VCCI (Japan)
- RCM (Australien)
- China RoHS

## Richtlinie zu elektrischen und elektronischen Altgeräten (WEEE)



Dieses Produkt sollte nicht zusammen mit dem Hausmüll entsorgt werden. Es sollte zu einer Sammelstelle für Rückgewinnung und dem Recyceln von Materialien gebracht werden.

Elo hat in bestimmten Regionen auf der Welt ein Recycling-Programm in die Praxis umgesetzt. Weitere Informationen zum Zugreifen auf diese Programme finden Sie unter [www.elotouch.com/e-waste-recycling-program/](http://www.elotouch.com/e-waste-recycling-program/).



**Wechseln Sie den Akku nur durch denselben Typ.** Durch unsachgemäßen Akkuwechsel droht die Gefahr von Verbrennungen, Brand und Explosionen. Entsorgen Sie den Akku entsprechend den örtlichen Richtlinien. Bei unsachgemäßer Handhabung besteht die Gefahr von Brand und Verbrennungen. Sie dürfen einen Akku nicht öffnen oder vernichten, auf über 60 °C erhitzen oder verbrennen. Bei starker Schwellung des Akkus darf dieser nicht länger benutzt werden.



# Abschnitt 7: Garantieinformationen

Garantieinformationen finden Sie unter <http://support.elotouch.com/warranty/>

# [www.elotouch.com](http://www.elotouch.com)

Besuchen Sie unsere Website für aktuellste

- Produktinformationen
- Technischen Daten
- Künftige Ereignisse
- Pressemitteilungen
- Softwaretreiber

Weitere Informationen über die breite Produktpalette von Elo Touch Solutions erhalten Sie unter [www.elotouch.com](http://www.elotouch.com) oder von Ihrer nächstgelegenen Zweigstelle.

**Google, Android, Google Play und YouTube sind Marken von Google LLC.**

---

#### **Nordamerika**

Tel. +1 408 597 8000  
Fax +1 408 597 8001  
[elosales.na@elotouch.com](mailto:elosales.na@elotouch.com)

#### **Europa**

Tel. +32 (0)16 70 45 00  
Fax +32 (0)16 70 45 49  
[elosales@elotouch.com](mailto:elosales@elotouch.com)

#### **Asien-Pazifik- Region**

Tel. +86 (21) 3329 1385  
Fax +86 (21) 3329 1400  
[www.elotouch.com.cn](http://www.elotouch.com.cn)

#### **Lateinamerika**

Tel. +52 55 2281-6958  
[elosales.latam@elotouch.com](mailto:elosales.latam@elotouch.com)

