



ユーザーマニュアル

Elo Touch Solutions
Elo モバイルコンピュータ M50/M50C
Non-Payment

■ 改訂履歴

リビジョン	担当者	日付	説明
ドラフト版	Hector Amores	05/22/20	ドラフト版。
A	Cameron Cole/ Hector Amores/Bill Yu	12/21/2020	CO-21-0196 による初版。

Copyright © 2021 Elo Touch Solutions, Inc. All Rights Reserved. (不許複製・禁無断転載)

本書のいかなる部分も、Elo Touch Solutions, Inc. の書面による事前の許可なく、いかなる形式・手段（電子的、磁氣的、光学的、化学的、手動的、その他の手段を含む）によっても、複製、送信、複写、検索システムへの記録、またはいかなる言語あるいはコンピュータ言語への変換も行うことはできません。

免責事項

本書の内容は、将来予告なく変更されることがあります。Elo Touch Solutions, Inc. およびその関係会社（「Elo」と総称します）は、本書の内容に関して何らの表明も保証もいたしません。特に、本製品の商品性および特定目的への適合性について、いかなる暗示的保証もいたしません。Elo は、他者に対する事前通知の義務を負うことなく、適宜、本書の内容を改定・変更する権利を有しています。

商標について

Elo、Elo（ロゴ）、Elo Touch、Elo Touch Solutions、EloView は、Elo およびその関連会社の商標です。

目次

1 章: はじめに	10
製品説明	11
概要-仕様	11
機能: Elo モバイルコンピュータ M50/M50C	12
2 章: 作業の開始	13
開梱	14
バッテリーの取り付け	15
バッテリーの取り外し	16
マイクロ SD とナノ SIM カードの取り付け	17
システムの充電	18
ハンドヘルドコンピュータを USB タイプ C ポートを通して充電する	18
充電用安全機能	18
バッテリーの状態/説明	18
電源ボタン	18
電源 LED の状態	18
電源/機能ボタンの操作とジェスチャー	19
電源ボタンオンスクリーンディスプレイメニューの機能	19
ジェスチャー	19
状態バーアイコンと説明	20

タッチジェスチャーについて.....	21
初期設定 (Out of Box Experience /OOBE)	22
Elo ハブホーム画面	23
Elo ハブクイック設定	24
ロックおよびホーム画面	25
Android 通知パネル	26
Android™ クイックアクセスパネル	27
Android アプリケーションドロワーおよび Google アプリケーション	28
ホーム画面に対するショートカットアイコンをカスタマイズし、追加する.....	29

3 章: Android システム 設定..... 30

ネットワークとインターネット	31
Wi-Fi	31
モバイルネットワーク	32
機内モード	33
ホットスポットとテザリング	33
Wi-Fi ホットスポット	33
USB テザリング	33
Bluetooth テザリング	33
イーサネット	34
コネクテッドデバイス	35
Bluetooth	35

NFC	36
キャスト	36
プリンター	37
USB	38
アプリと通知	39
バッテリー	42
バッテリーセーバー	42
バッテリーマネージャ	42
バッテリーパーセンテージ	42
バッテリー使用量	42
ディスプレイ	44
自動アイドルモード	44
輝度レベル	44
夜間照明機能	44
適応輝度	45
壁紙	45
詳細	45
ダークテーマ	45
画面タイムアウト	45
自動画面回転	46
フォントサイズ	46
ディスプレイサイズ	46

	スクリーンセーバー.....	46
	画面の向き.....	46
	画面表示のロック.....	47
サウンド.....		48
	音量	48
	応答不可	48
	呼出を防ぐ	49
	デフォルトの通知サウンド	49
	デフォルトのアラームサウンド	50
	画面ロックサウンド	50
	詳細	50
ストレージ.....		51
	内部共有ストレージ	51
	ストレージマネージャ	51
	SD カード	51
キー再マッピング.....		52
ウェイクアップソース.....		52
プライバシー.....		53
	許可マネージャ	53
	パスワードの表示	53
	ロック画面	53
位置情報.....		54

セキュリティ.....	55
画面ロック	55
スワイプセキュリティ	55
パターンセキュリティ	55
PIN セキュリティ	55
パスワードセキュリティ	56
アカウント.....	57
ユーザー補助.....	58
システム.....	59
言語と入力	59
ジェスチャー	60
日時	61
詳細	62
オプションのリセット	62
マルチユーザー	62
ユーザーを切り替える場合	62
ユーザーを追加する場合	62
ゲストを装置から削除する場合	63
管理者プロフィール情報の名前を変更する場合	63
開発者	63
ハンドヘルドについて.....	64

4 章: 操作 65

カメラアプリ (Snapdragon) について.....	66
カメラの機能.....	66
動画機能.....	68
写真撮影および動画撮影.....	70
スクリーンショットの取得.....	71
Android ファイルアプリケーションについて.....	71
ファイルの削除.....	71
ファイルのコピーおよび移動.....	72
ファイルの共有.....	72
イメージエンジン/バーコードリーダーについて.....	73
610 nm LED を使用して、イメージの視野の中心を示す円形の照準パターンを生成します。.....	73
イメージ照準要素の仕様.....	74
イメージの技術仕様.....	75
イメージのデコード範囲.....	76
ユーザー設定 - パラメータ.....	77
イメージ設定 - パラメータ.....	78
シンボルパラメータ.....	80
バーコードリーダーを使用するバーコードスキャン.....	84
ユーザー、イメージング、シンボルパラメータの設定.....	85
ユーザー、イメージング、シンボルパラメータの取得.....	86
内蔵カメラで QR コードをスキャンする.....	87

NFC タグの読み取り	88
スマートフォン - (LTE/4G/3G) について (M50C WWAN モデルのみ)	89
Android ADB) 制御について	90
Elo ハンドヘルドコンピュータ装置は、Wi-Fi/イーサネットまたは USB ケーブル (タイプ C - タイプ A ケーブル) を使用するデバッグをサポートします。	90
Elo モバイルの工場出荷時完全リセットについて	91

5 章: 技術サポートとメンテナンス..... 92

技術的なサポート.....	92
Elo モバイルコンピュータの日常のメンテナンスについてのご注意	93

6 章: 規制情報..... 94

電気保安に関する情報.....	94
電磁波放射および電磁波耐性に関する情報	94
無線装置指令	96
代理店認定	97
廃電気電子機器指令 (WEEE)	97

7 章: 保証内容..... 98

1 章

はじめに

製品説明

新しい Elo モバイルコンピュータは、Elo の高信頼性にタッチスクリーン技術とディスプレイ設計における最新の開発内容を組み合わせています。このような機能を組み合わせることによって、ユーザーとハンドヘルドシステム間で情報が自然に流れるようになります。

概要-仕様

	M50 (Wi-Fi モデル)	M50C (WWAN モデル)
OS	Android 10	Android 10
プロセッサ	Qualcomm SDA660	Qualcomm SDA660
メモリ	4GB RAM	4GB RAM
内部ストレージ	64GB NAND フラッシュメモリ	64GB NAND フラッシュメモリ
ディスプレイ	5.5 インチ、1280*720	5.5 インチ、1280*720
タッチスクリーン	静電容量タッチ、2 タッチ (最小)	静電容量タッチ、2 タッチ (最小)
リアカメラ	8MP - 3264*2448、自動フォーカス	8MP - 3264*2448、自動フォーカス
マイクロ SD + ナノ SIM カード	マイクロ SD (最大 128GB) と SIM カードの組み合わせ	マイクロ SD (最大 128GB) と SIM カードの組み合わせ
Wi-Fi + Bluetooth	IEEE 802.11a/b/g/n/ac + Bluetooth 5.0 (BLE 対応)	IEEE 802.11a/b/g/n/ac + Bluetooth 5.0 (BLE 対応)
セルラー + GPS	該当なし	LTE/4G/3G + GPS/GLONASS/Galileo/BeiDou
マイク	最小感度 -44dB (0dB=1V/Pa)	最小感度 -44dB (0dB=1V/Pa)
スピーカー	1x 1W RMS モノラル	1x 1W RMS モノラル
メインバッテリー	シングルセル、3.8V/4000mAh (最小)	シングルセル、3.8V/4000mAh (最小)
USB ポート	タイプ C	タイプ C
NFC	ISO 14443 タイプ A/B ISO 15693 ISO 18092 R/W MIFARE	ISO 14443 タイプ A/B ISO 15693 ISO 18092 R/W MIFARE
バーコードスキャナー	1D/2D イメージャ	1D/2D イメージャ
周囲光センサー	最大 75k ルクス	最大 75k ルクス
G センサー	最小精度 +/- 15°	最小精度 +/- 15°

機能: Elo モバイルコンピュータ M50/M50C

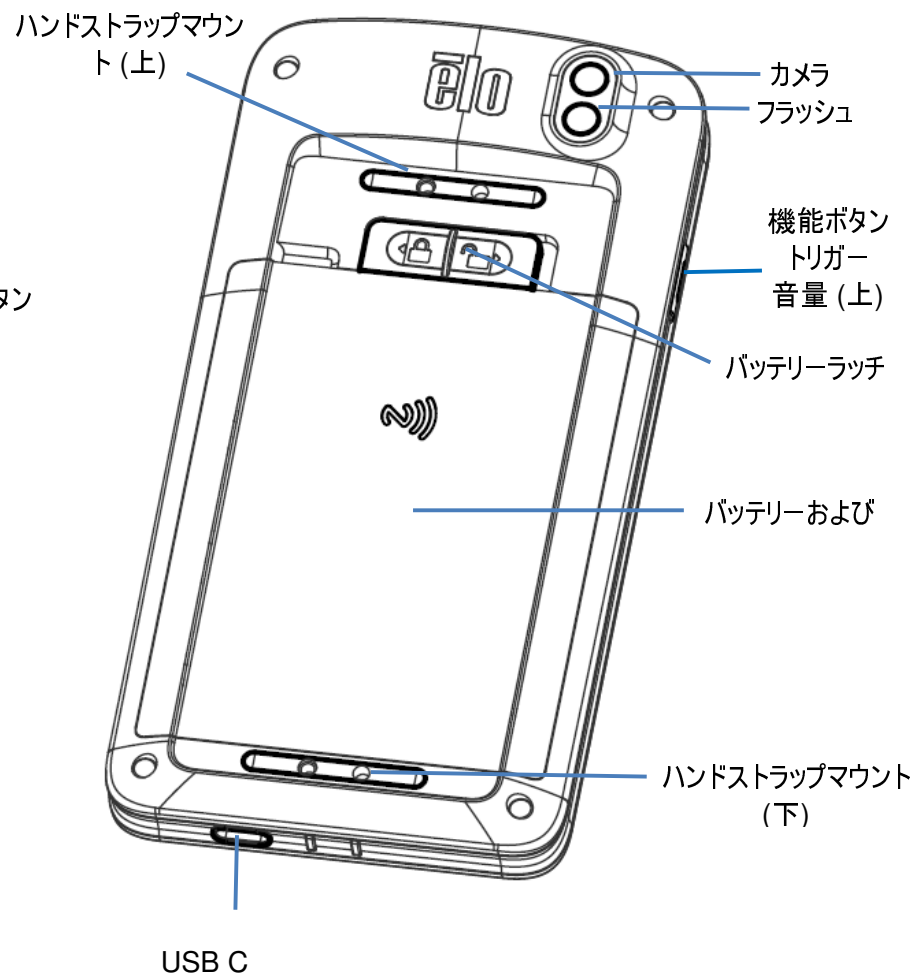
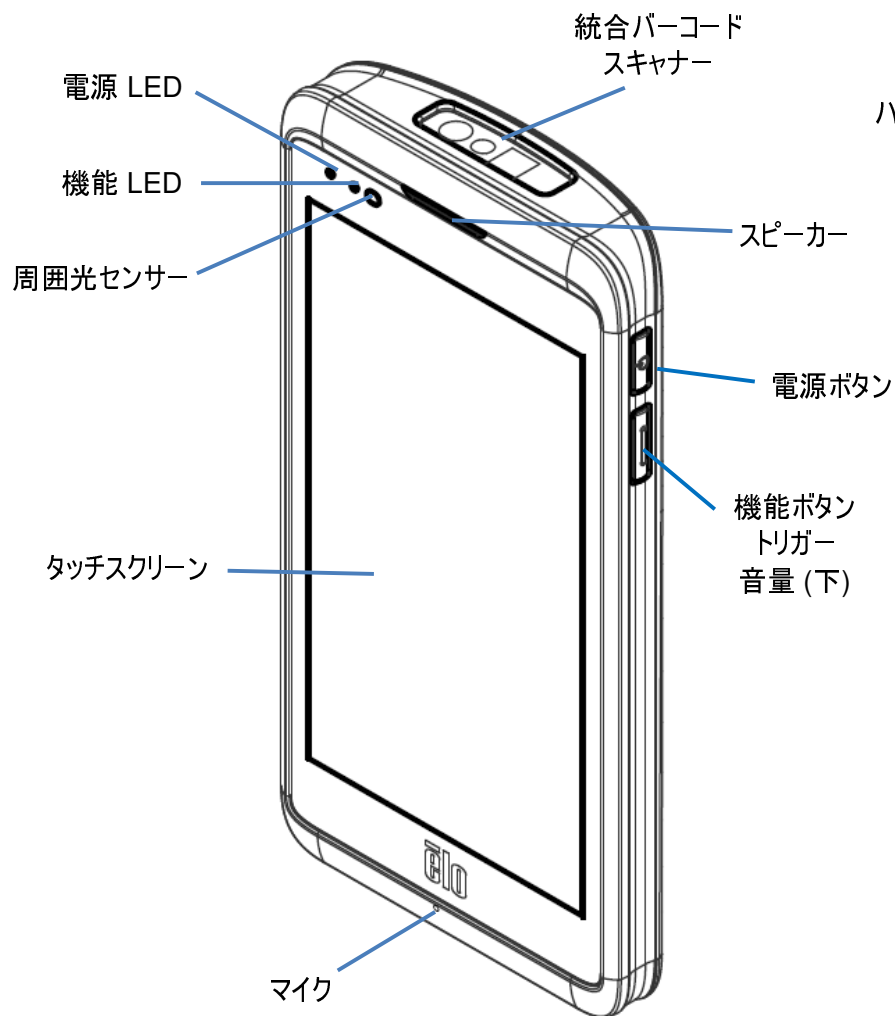

2 章

作業の開始

開梱

ボックスに以下が含まれていることを確認します:

- Elo モバイルコンピュータ
- 充電器 (USB C タイプ)
- バッテリー
- クイックインストールガイド

すべての保護材料を装置から取り除いてください。

装置の損傷を検査してください。

コンピュータが損傷している場合、上記の項目が欠落している場合は、直ちに報告してください。

注: 装置を初めて使用する前に、バッテリーを完全に充電してください。

バッテリーの安全に関する注意事項



バッテリーは、小さなスペースに大量のエネルギーを保存します。バッテリーを交換するときは、同じタイプのバッテリーと交換してください。バッテリーを不適切に交換すると、火傷、火災、爆発の危険があります。バッテリーを開いたり、つぶしたり、曲げたり、穴を開けたり、細断したり、60° C / 140° F 以上に加熱したり、焼却したりしないようにしてください。バッテリーを不適切に取り扱うと、火災または火傷の危険があります。バッテリーを短絡させたり、液体に浸漬したり、異物を挿入したりしないようにしてください。バッテリーを直射日光の下に保管してください。バッテリーから異臭が発生した場合は、使用を中止してください。現地の規制に従って、バッテリーを廃棄してください。

バッテリーに関する情報/仕様

- 充電式リチウムイオンポリマーバッテリー
- 公称電圧: 3.8Vdc
- 制限充電電圧: 4.35Vdc
- 最大充電電流: 4A
- 最小容量: 4000mAh 15.2Wh

バッテリーの取り付け

- バッテリーを挿入し、最初に下部から開始し、次にコンパートメントに下向きスライドさせて、押しください。

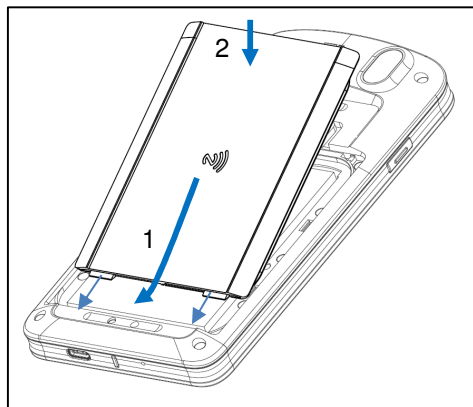

- バッテリーロックを左に(ロック位置に)押ししてスライドさせるときは、バッテリーを固定してください。

注: バッテリーカバーに左上隅をしっかりと押してから、バッテリーロックをかけてください。

装置を落下させた場合、大きな衝撃を与えた場合は、M50/M50C を保護し、IP65 浸入保護を維持するために、バッテリーを確認してください。バッテリーが適切に固定されており、背面カバーとバッテリーカバーの間に隙間がないことを確認してください。

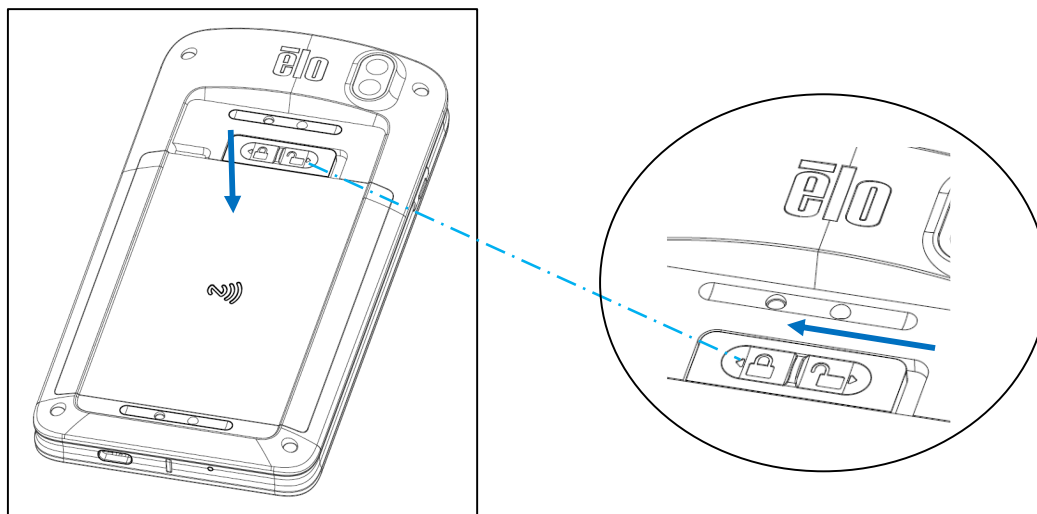

バッテリーの取り外し

- システムをシャットダウンしてください。適切なシャットダウンについては、本ユーザーマニュアルの「電源の状態」を参照してください。
- バッテリーを装置から取り外してください。
- ラッチを右にスライドさせて、バッテリーをロック解除してください。

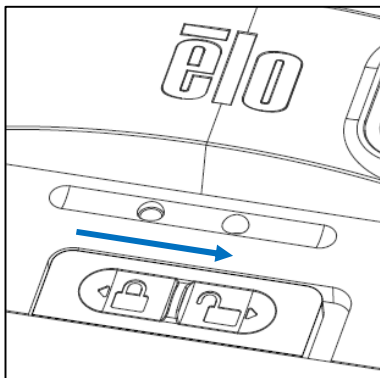

- バッテリーを持ち上げ、上にスライドさせ、コンパートメントから取り出してください。

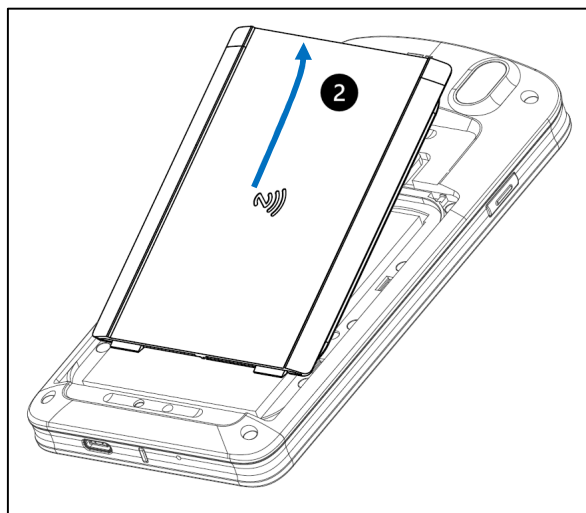
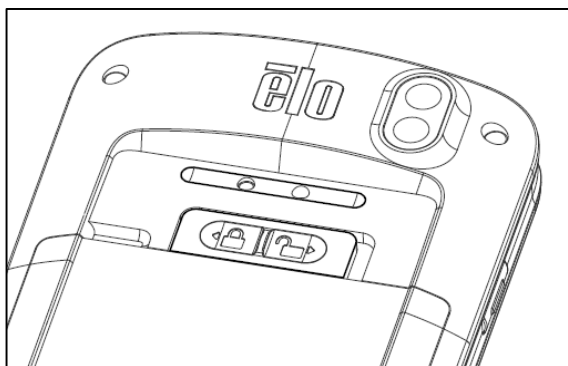

マイクロ SD とナノ SIM カードの取り付け

- 最初にファイルを保存し、コンパートメントをシャットダウンしてください。
- バッテリーを取り外してください。本ユーザーマニュアルの「バッテリーの取り外し」のセクションを参照してください。
- バッテリーコンパートメントの右上隅にあるマイクロ SD + ナノ SIM カードを引っ張って、下にスライドさせてください。

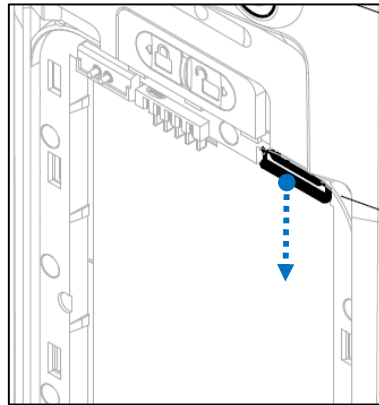

- マイクロ SD カードおよび/またはナノ SIM カードをキャリアに設定を下に向けた状態で配置して。



- キャリアをマイクロ SD カードコンパートメントに挿入してください。

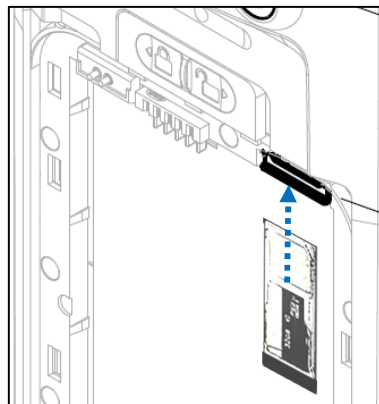

- バッテリーを再度取り付けてください。本ユーザーマニュアルの「バッテリーの取り付け」のセクションを参照してください。

システムの充電

ハンドヘルドコンピュータを USB タイプ C ポートを通して充電する







Elo モバイルコンピュータは、充電式バッテリー（リチウムイオンポリマーバッテリー）により電源を供給されます。充電器（USB C タイプ壁アダプター）は、コンピュータに付属しています。

Qualcomm クイック充電器 4.0 a を使用する場合は、90% まで充電するには、約 60 ~ 90 分かかります。

充電用安全機能:

- 過充電/過放電保護
 - 過電流/短絡保護
 - 温度監視/過熱保護。
- ❖ ハンドヘルドコンピュータ充電器は、バッテリー温度が 43 °C に達すると、充電を停止するように設計されています。

バッテリーの状態/説明

	バッテリーは充電中です		バッテリーは部分的に消費しています		バッテリー残量が 15% まで低下しています
	バッテリーは完全に充電されています		バッテリー残量は 50% です		バッテリーセーバーがオンになっています

電源ボタン

注: 何らかの理由により、充電中、装置が動画を表示しない場合は、電源ボタンを 1 回押してください。バッテリーアイコン  がディスプレイに表示されている場合は、オフ状態であることを意味します。

- Elo モバイルコンピュータの電源をオンに切り替えるには、電源ボタンを 2 秒間押し続けてください。
- シャットダウンまたは再起動する場合は、電源ボタンを 5 秒間以上押し続けて、オンスクリーンディスプレイメニューに従ってください。
- システムを強制シャットダウンする場合は、電源ボタンを 12 秒間長押ししてください。
- システムをスリープ/スタンバイモードから解除するには、電源ボタンを 1 回押すか、画面をタッチしてください。

電源 LED の状態

電源 LED の状態	説明
オフ	オフ
緑色に点灯	電源オン、バッテリー充電は無効
黄色の点灯	電源オン、バッテリー充電は有効

電源/機能ボタンの操作とジェスチャー

電源ボタンオンスクリーンディスプレイメニューの機能

電源ボタンを 5 秒以上押し続けると、ポップアップ画面メニューが表示されます。

Android ホーム

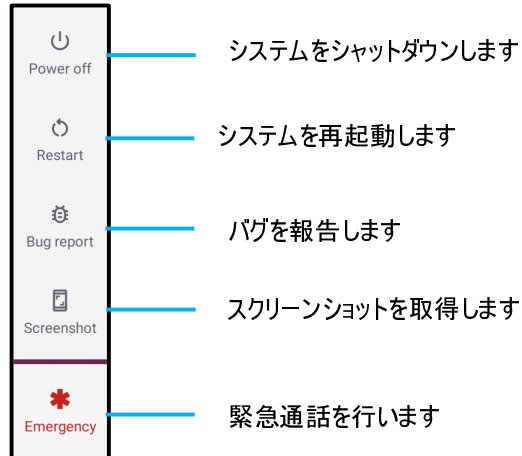

EloView

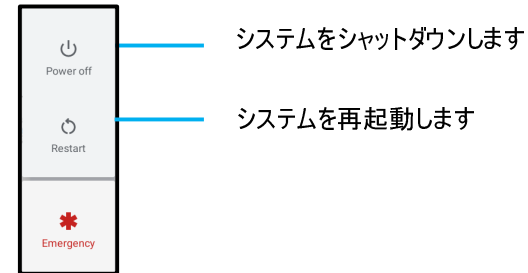

























ジェスチャー

注: 次のジェスチャーは、トリガーボタンが「Volume up and down (音量 (上) および (下))」に設定されている場合のみ機能します。Android 設定の「[キー再マッピング](#)」を参照してください。

- 電源ボタンを 2 回押すと、カメラが有効になります。
 - ❖ この機能を有効または無効にする場合は、本ユーザーマニュアルの「Android 設定 → システム → ジェスチャー」を参照してください。
- 電源ボタン + 音量 (上) を押すと、設定に応じて、通知音量の振動を有効にしたり、消音したりすることができます。
 - ❖ この機能を有効または無効にする場合は、本ユーザーマニュアルの「Android 設定 → システム → ジェスチャー」を参照してください。
- 電源ボタン + 音量 (下) を押すと、スクリーンショットが有効になります。

状態バーアイコンと説明

	Connected to GPRS mobile network		Roaming
	GPRS in use		No signal
	Connected to EDGE mobile network		No SIM card installed
	EDGE in use		Vibrate mode
	Connected to 3G mobile network		Ringer is silenced
	3G in use		Phone microphone is mute
	Mobile network signal strength		Battery is very low
	Connected to a Wi-Fi network		Battery is low
	Bluetooth is on		Battery is partially drained
	Connected to a Bluetooth device		Battery is full
	Airplane mode		Battery is charging
	Alarm is set		GPS is on
	Speakerphone is on		Receiving location data from GPS
	New Gmail message		More notifications
	New text or multimedia message		Call in progress
	Problem with text or multimedia message delivery		Call in progress using a Bluetooth headset
	New Google Talk message		Missed call
	New voicemail		Call on hold
	Upcoming event		Call forwarding is on
	Data is syncing		Song is playing
	Problem with sign-in or sync		Uploading data
	SD card or USB storage is full		Downloading data
	An open Wi-Fi network is available		Download finished
	Phone is connected via USB cable		Connected to or disconnected from virtual private network (VPN)
	Phone is sharing its data connection via USB (USB tethering)		Carrier data use threshold approaching or exceeded
	Phone is sharing its data connection as a Wi-Fi hotspot (Wi-Fi tethering)		Application update available
	Phone is tethered in multiple ways		System update available

タッチジェスチャーについて



タップ

指でスクリーンの表面に短く触れます。



押す

指でスクリーンの表面に長く触れます。

プレスアンドホールド/タッチアンドホールド

指でスクリーンの表面に長く触れ、指をスクリーンの表面に触れたままにします。



ドラッグ

指をスクリーンに触れたまま動かします。



フリック

指でスクリーンを素早くスワイプします。

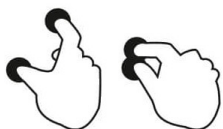

スプレッド - ズームイン

2本の指でスクリーンに触れ、指を離します。

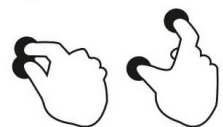

ピンチ - ズームアウト

2本の指でスクリーンに触れ、指を近づけます。

初期設定 (Out of Box Experience /OOBE)

ステップ 1:

- 任意の場所をタップして、設定に進んでください。

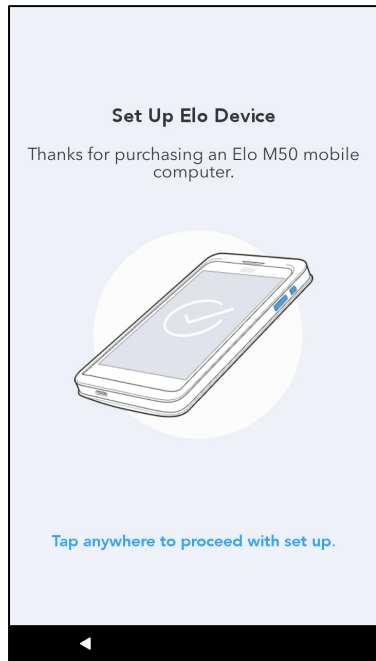

ステップ 2:

- Wi-Fi に接続するか、「Set up offline (オフライン設定)」をタップして、Wi-Fi 設定をスキップしてください。
- EloView に登録する場合は、Wi-Fi に接続してください。

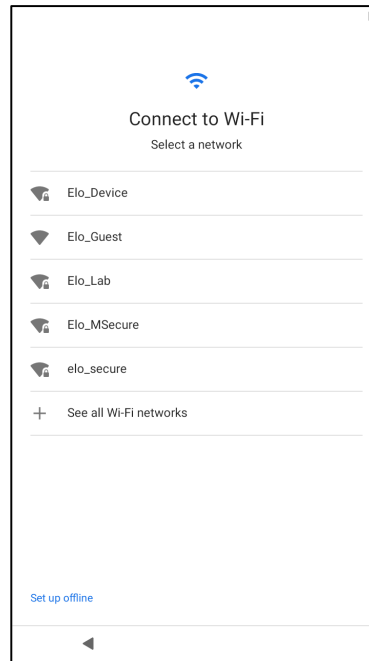

ステップ 3:

- 次の設定方法を選択してください。
- 画面上の指示に従って、設定を完了してください。

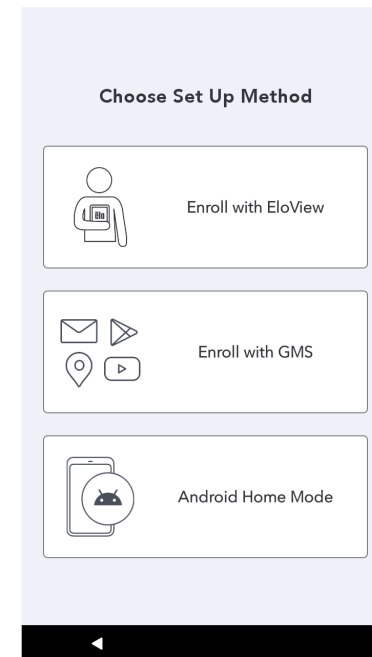



Elo ハブホーム画面

Elo ハブホーム画面は、装置の操作開始ポイントです。ここに、お気に入りのアプリやウィジェットを配置することができます。

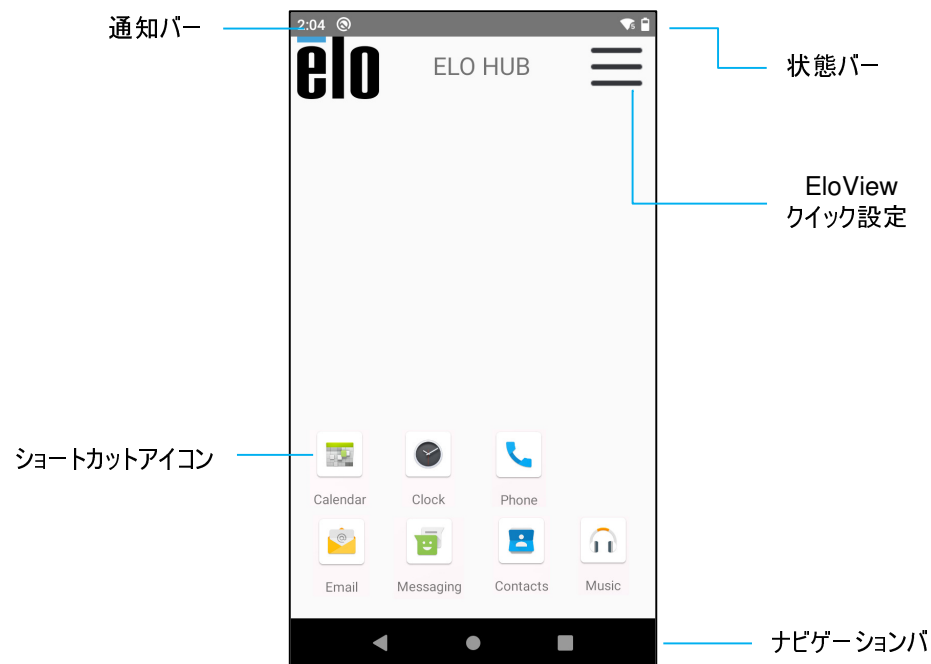
注: 下図は、実際コンピュータとは異なる場合があります。



ナビゲーションバー

-  **最近使用したアプリ** - 前の画面に戻ります。
-  **ホーム** - ホーム画面に戻ります。
-  **戻る** - 最近使用したアプリの間を切り替えます。

Elo ハブクイック設定

クイック設定にアクセスするには、Elo ハブホーム画面の  (3ライン) メニューをタップします。右上隅にあります。

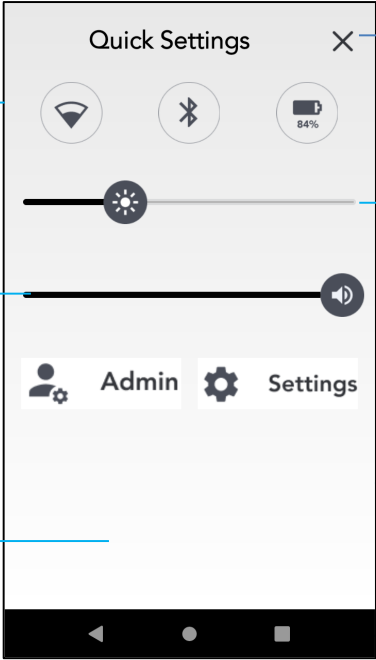

設定:

- ❖ Wi-Fi
- ❖ Bluetooth
- ❖ バッテリー
 - アイコンを1回タップして、有効または無効にします。
 - アイコンを長押しして、設定にアクセスします。

音量

- ❖ バーを左または右に動かして、音量を調整してください。

輝度

- ❖ スライダーバーを左または右に動かして、輝度レベルを調整してください。

終了

Android システムに対するショートカット設定 

ナビゲーションバー

管理設定

ロックおよびホーム画面



注: 下図は、実際コンピュータとは異なる場合があります。



ホーム画面は、コンピュータの操作開始ポイントです。ここに、お気に入りのアプリやウィジェットを配置することができます。

- 画面を**ホーム画面**にロック解除する場合は、**ロック画面**を上からスワイプしてください。
注: デフォルトセキュリティはスワイプです。詳細設定については、本マニュアルの「セキュリティ」のセクションを参照してください。
- 画面をロック解除する場合は、電源ボタンを1回押してください。

ナビゲーションバー

-  **最近使用したアプリ** - 前の画面に戻ります。
-  **ホーム** - ホーム画面に戻ります。
-  **戻る** - 最近使用したアプリの間を切り替えます。

Android 通知パネル

通知パネルを使用すると、設定ショートカットや通知アラートに素早くアクセスすることができます。

注: 下図は、実際コンピュータとは異なる場合があります。

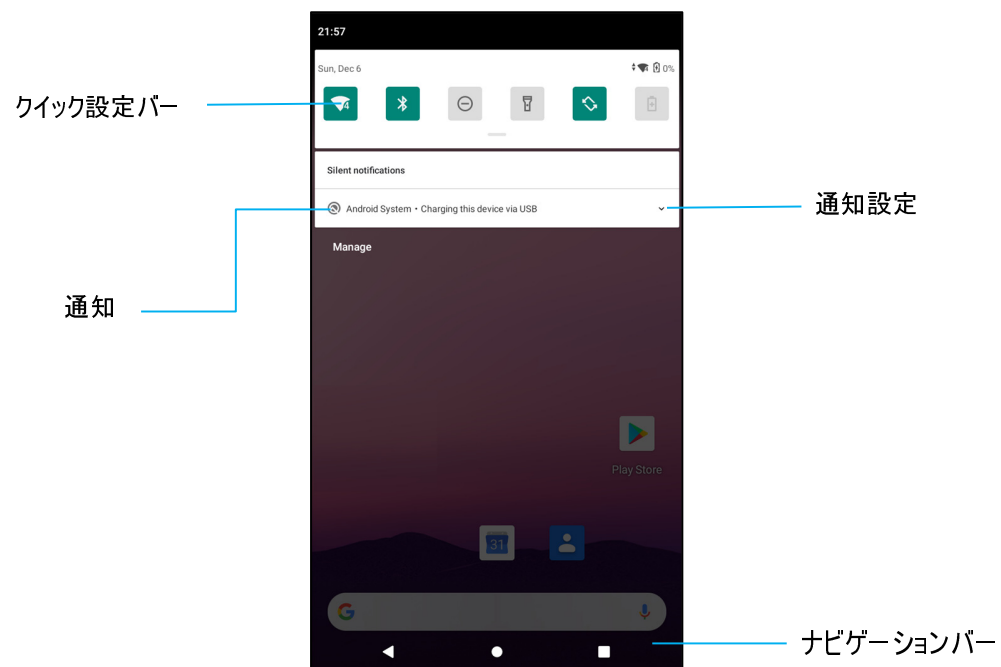

通知パネルを開く場合

- ホーム画面で、タッチスクリーンの上から下にスワイプしてください。
- 1件の通知アラートを消去する場合は、通知を左から右に完全にスライドさせてください。
- すべての通知を消去する場合は、「**Clear (消去)**」をタップしてください。
- 通知アラートをカスタマイズする場合は、通知を左または右に半分までドラッグしてから、 設定をタップしてください。
- 終了する場合は、ナビゲーションバー機能をタップするか、通知アラートメニューを上から下にスワイプしてください。

Android™ クイックアクセスパネル

アクセスパネルを使用すると、頻繁に使用する設定、輝度、Android システム設定へのショートカットに素早くアクセスすることができます。

注: 下図は、実際コンピュータとは異なる場合があります。

- クイックアクセスパネル
- ❖ Wi-Fi
 - ❖ Bluetooth
 - ❖ 応答不可
 - ❖ 懐中電灯
 - ❖ 自動回転
 - ❖ バッテリーセーバー
 - ❖ SIM カード/モバイルデータ
 - ❖ 機内モード
 - ❖ スクリーンキャスト
 - ❖ アイドルモード
- アイコンを 1 回タップして、有効または無効にします。
 - アイコンを長押しして、設定にアクセスします。



フルクイックアクセスパネルを開く場合

- **ロック画面**で、タッチスクリーンの上から下にスワイプしてください。
- **ホーム画面**で、2本の指を使って、タッチスクリーンの上から下にスワイプしてください。
- 通知パネルが開いている場合は、**クイック設定バー**から下にスワイプしてください。
- 追加のショートカットアイコンの場合は、画面を右から左にスワイプしてください。
- 終了する場合は、**ナビゲーションバー**をタップしてください。

Android アプリケーションドロワおよび Google アプリケーション

アプリケーションドロワは、Android システム設定を含むデバイスにインストールされているすべてのアプリケーションを含むメニューです。これは、インストールされているすべてのアプリが含まれており、カスタマイズできないため、ホーム画面とは異なります。

注: 下図は、実際コンピュータとは異なる場合があります。



アプリケーションドロワ (マネージャ) を開く場合

- ホーム画面で、ナビゲーションバーを上にはスワイプしてください。
- アプリケーションを開く場合は、1 回タップしてください。
- アプリケーションドロワから終了する場合は、ナビゲーションバーをタップするか、下にはスワイプしてください。

ホーム画面に対するショートカットアイコンをカスタマイズし、追加する

注: 下図は、実際コンピュータとは異なる場合があります。

- **アプリケーション**で、アプリまたは (アイコン) をプレスアンドホールドし、アイコンをドラッグして、アプリを**ホーム画面**に移動させてください。
- アイコンを新しい場所にドラッグして、離してください。

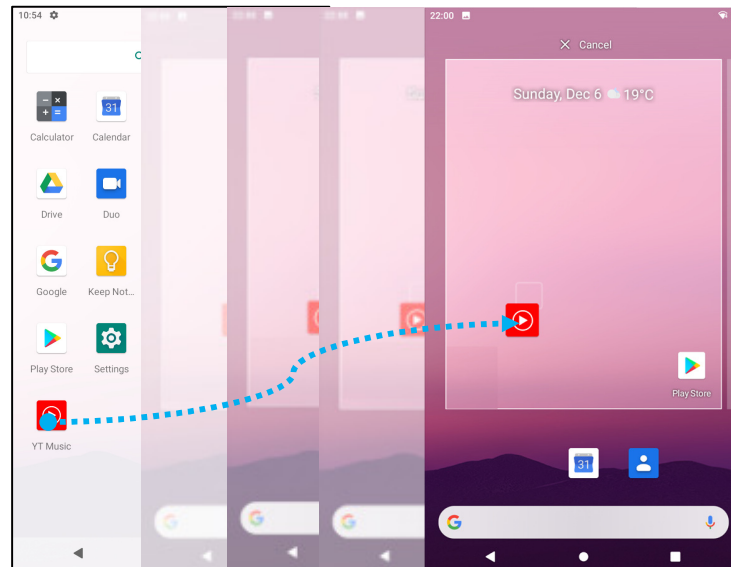

- キャンセルする場合は、アイコンを「**X Cancel (X キャンセル)**」にドラッグしてください。
- ショートカットアイコンをホーム画面から削除する場合は、アイコンをプレスアンドホールドしてから、「**X Remove (X 削除)**」にドラッグしてください。
- アプリをアンインストールする場合は、アイコンをドラッグアンドホールドしてから、「**Uninstall (アンインストール)**」にドラッグしてください。

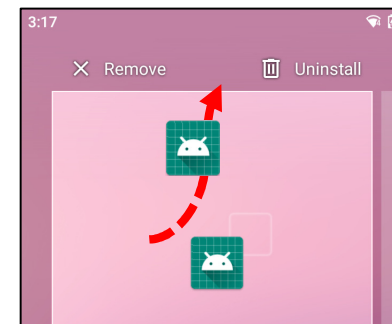
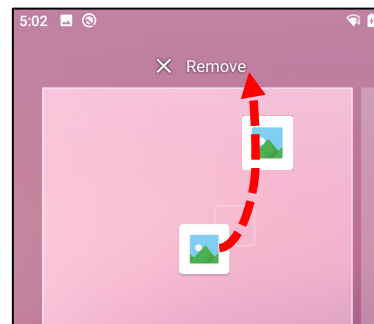
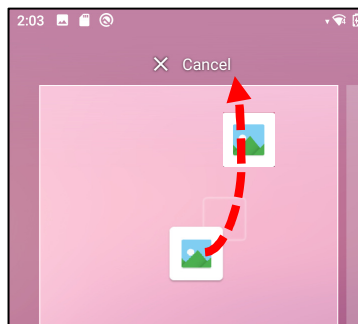

Android システム 設定



Android システム設定メニューを使用すると、装置のほとんどの設定を完了することができます。たとえば、新しい Wi-Fi または Bluetooth 接続の確立、サードパーティ製オンスクリーンキーボードのインストール、システムサウンドおよび画面輝度の調整が含まれます。





ネットワークとインターネット

ネットワークおよびインターネットアプリケーションを使用すると、Wi-Fi、機内モード、モバイルプラン、テザリング、データサーバー、VPN、DNS の詳細設定にアクセスすることができます。

ネットワークおよびインターネットを設定する場合は、[「Android Settings \(Android 設定\)」](#) → [「Network & Internet \(ネットワークとインターネット\)」](#) → [に移動してください。](#)

Wi-Fi

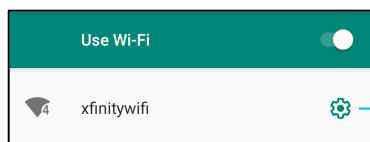

- 「Wi-Fi」をタップしてください。
- 「Use Wi-Fi (Wi-Fi の使用)」をタップして、 を有効にしてください。
- リストから、ワイヤレスネットワークを選択してください。
- プロンプトが表示されたら、ネットワークパスワードを入力してください。
- 「Connect (接続)」をタップしてください。

ネットワークの詳細情報 (IP アドレス、セキュリティ、周波数、詳細) を追加する場合は、ネットワークの  設定をタップしてください (例: xfinitywifi)。





ワイヤレスネットワーク設定



QR コードを使用して Wi-Fi に参加する

- 保存された Wi-Fi のリストで、下にスクロールして、 Add network をタップしてください。
- 「Add network (ネットワークの追加)」の右側の  (QR コード) アイコンをタップしてください。
- ファインダーを別の装置の QR コードの上に置いてください。

QR コードを使用して Wi-Fi を共有する

- コネクテッドデバイスの  設定をタップしてください。
-  (共有) アイコンをタップしてください。

接続されたワイヤレスネットワークを切断する



- コネクテッドデバイスの  設定をタップしてください。
-  (破棄) アイコンをタップして、切断してください。

モバイルネットワーク

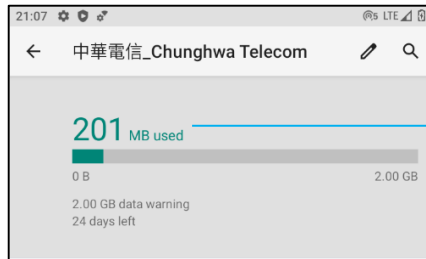

- 「**Mobile network (モバイルネットワーク)**」をタップしてください。
- インターネットサービスプロバイダーとデータ使用量が最上部に表示されます。



総データ使用量

- 「**Mobile data (モバイルデータ)**」をタップして、モバイルデータ  を有効にしてください。
- 「**Roaming (ローミング)**」をタップして、ローミング  を有効にしてください。
- 「**Preferred Network Type (優先ネットワークタイプ)**」をタップして、利用可能な優先ネットワーク、たとえば、LTE (推奨)/3G を選択してください。

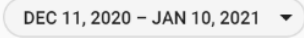
アプリデータ使用量

-  をタップして、モバイルデータ使用量計算の期間を設定してください。
-  をタップして、データ警告および制限を設定してください。

自動ネットワーク選択/APN

- 「**Advanced (詳細)**」をタップしてください。
- トグルスイッチ  をタップして、自動ネットワーク選択を有効にしてください。
- 「**Access Point Names (アクセスポイント名)**」をタップして、利用可能な APN リストから APN を設定してください。

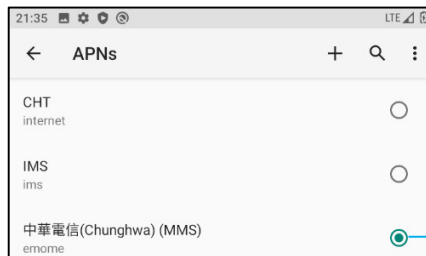

タップして、使用する APN を選択してください。

機内モード

これにより、すべてのワイヤレス伝送機能が無効になります。これには、セルラー、Wi-Fi、Bluetooth が含まれます。



-  を有効にする場合は、「**Airplane mode (機内モード)**」をタップしてください。

ホットスポットとテザリング

Wi-Fi ホットスポット

この機能は、Wi-Fi を使用して、インターネットネットワーク接続を別の装置と共有するための機能です。

注: モバイルコンピュータを Wi-Fi に接続してください。本ユーザーマニュアルの「ネットワークとインターネット接続」を参照してください。

- 「**Hotspot and tethering (ホットスポットとテザリング)**」をタップしてください。
- 「**Wi-Fi hotspot (Wi-Fi ホットスポット)**」をタップしてください。
- トグルをタップして、オン  に切り替えてください。
-  QR コードをタップしてください。
- QR コードは、別の装置でパスワードをスキャンして、接続しやすくするためのものです。
- パスワードを手動で入力する場合は、「**Hotspot password (ホットスポットパスワード)**」をタップしてください。

USB テザリング

この機能は、USB ケーブルを使用して、インターネット接続を別の装置と共有するための機能です。

注: 最初に USB ケーブルをモバイルコンピュータから別の装置または PC に接続してください。本ユーザーマニュアルの「コネクテッドデバイス → USB」を参照してください。

- 「**Hotspot and tethering (ホットスポットとテザリング)**」をタップしてください。
- 「**USB tethering (USB テザリング)**」をタップして、 を有効にしてください。

Bluetooth テザリング



この機能は、Bluetooth を使用して、インターネットネットワーク接続を別の装置と共有するための機能です。

注: 最初に Bluetooth でモバイルコンピュータから別の装置または PC にペアリングしてください。本ユーザーマニュアルの「コネクテッドデバイス → Bluetooth」を参照してください。

- 「**Hotspot and tethering (ホットスポットとテザリング)**」をタップしてください。
-  を有効にする場合は、「**Bluetooth tethering (Bluetooth テザリング)**」をタップしてください。

イーサネット

注: モバイルコンピュータをイーサネットに接続する場合は、Elo I/O ハブ (E863687) が必要になります。利用可能な場合、モバイルコンピュータは、インターネット接続を自動的に優先させます。モバイルコンピュータがインターネット接続を優先させない場合は、次の手順に従ってください。

- モバイルコンピュータを Elo ハブに配置してください。
- Wi-Fi を無効に設定してください。
 - Wi-Fi 設定に移動して、「Use Wi-Fi (Wi-Fi の使用)」をタップして、 を無効にしてください。
- 「Ethernet (イーサネット)」をタップしてください。
- トグルをタップして、有効  に切り替えてください。



コネクテッドデバイス

コネクテッドデバイスアプリケーションを使用すると、Bluetooth 装置、NFC、USB をペアリングすることができます (ファイル転送 MDI および PTP のテザリング)。

設定する場合は、[「Android Settings \(Android 設定\)」](#) → [「Connected devices \(コネクテッドデバイス\)」](#) → [「Bluetooth」](#) に移動してください。

Bluetooth

注: Bluetooth デバイスを検出可能であることを確認してください。

- 「**Connection preferences (優先接続)**」をタップしてください。
- 「**Bluetooth**」をタップしてください。
- トグルをタップして、オン に切り替えてください。
- 「**+ Pair new device (+ 新しい装置のペアリング)**」をタップしてください。
- 利用可能な装置画面で、ペアリングする装置をタップしてください。
- ペアリング要求メッセージが表示されたら、
 - ペアリング番号が同じであることを確認してください。
 - ペアリングで PIN が要求される場合は、PIN を入力してください。
- 「**PAIR (ペアリング)**」をタップして、接続してください。
- Bluetooth 装置がモバイルコンピュータに正常に接続されると、接続が「Active (アクティブ)」または「Connected (接続済み)」として表示されます。

ペアリングされた Bluetooth 装置をペアリング解除する

- 「**AVAILABLE MEDIA DEVICES (利用可能なメディア装置)**」または「**PREVIOUSLY CONNECTED DEVICES (以前に接続された装置)**」から、コネクテッドデバイスに戻ってください。
- コネクテッドデバイスの  設定をタップしてください (例: JBL Flip 3)。

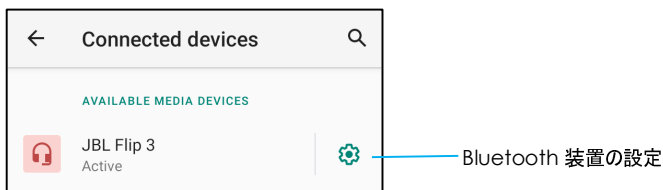

- 設定メニューで、**切断、破棄** (装置のペアリング解除) したり、通話、メディアオーディオ、連絡先共有を有効または無効にすることができます。

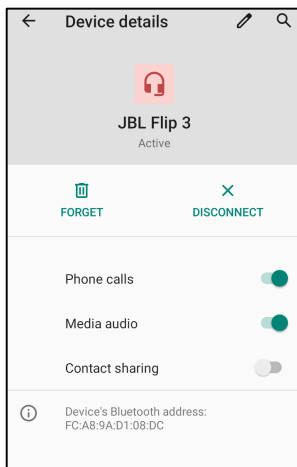

NFC

装置間のデータ交換を可能にする、短距離高周波数無線通信です。

- 「**Connection preferences (優先接続)**」をタップしてください。
- 「NFC」をタップして、 有効または 無効にしてください。

キャスト

この機能を使用すると、Elo モバイルコンピュータの画面をワイヤレスディスプレイ装置 (例: Smart TV) にミラーリングすることができます。

注: ワイヤレスディスプレイ対応装置とモバイルコンピュータが同じワイヤレスネットワーク上にあることを確認してください。本ユーザーマニュアルの「ネットワークとインターネット接続」を参照してください。

- 「**Connection preferences (優先接続)**」をタップしてください。
- 「Cast (キャスト)」をタップしてください。
-  3 ドットメニューをタップしてください。
- 「**Enable wireless display (ワイヤレスディスプレイの有効化)**」をタップして、互換装置のスキヤニングを開始してください。

Enable wireless display

- リストから、ワイヤレスディスプレイ (例: TV) をタップしてください。ワイヤレスディスプレイ装置 (TV) で、プロンプトが表示された場合は、「**Allow (許可)**」をタップしてください。

接続されたワイヤレスディスプレイを切断および破棄する

- 装置のキャストリングを停止するには、接続されたワイヤレスディスプレイ (例: TV) をタップしてください。
- 「**DISCONNECT (切断)**」をタップしてください。

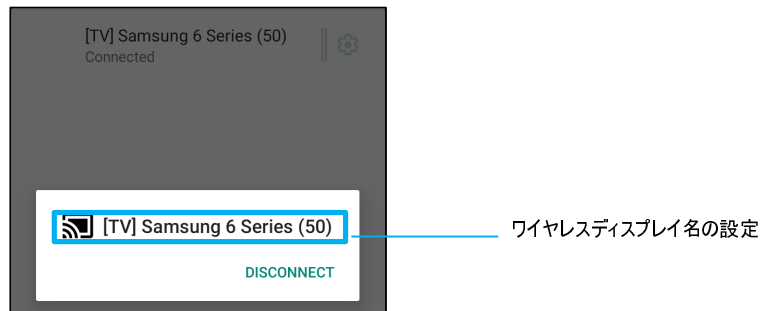

装置を破棄する場合

- 接続されたワイヤレスディスプレイの  設定をタップしてください。
- ワイヤレスディスプレイのオプション画面で、「FORGET (破棄)」をタップしてください。

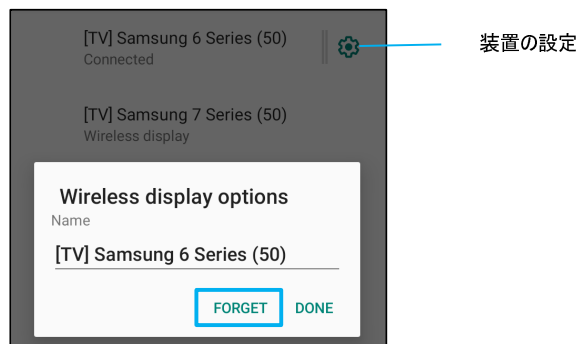

キャストする利用可能なワイヤレスディスプレイのスキャンングを停止する場合

-  3 ドットメニューをタップしてください。
- チェック解除する「Enable wireless display (ワイヤレスディスプレイの有効化)」をタップしてください。



プリンター

注: コンピュータとプリンターを同じネットワークに接続されていることを確認してください。

- 「Connection preferences (優先接続)」をタップしてください。
- 「Printing (印刷)」をタップしてください。
- 「Default Print Service (デフォルト印刷サービス)」をタップしてください。
- トグルをタップして、オン  に切り替えてください。

- 3 ドットメニューをタップしてください。
- 「Add printer (プリンターの追加)」をタップしてください。

Wi-Fi プリンターを使用してプリンターを追加する場合:

- 「Wi-Fi direct printing (Wi-Fi 直接印刷)」をタップして、 を有効にしてください。
- プロンプトが表示されたら、「ALLOW ONLY WHILE USING THE APP (アプリの使用中的み許可)」をタップして、装置を許可してください。
- 「Wi-Fi Direct printers (Wi-Fi 直接プリンター)」をタップして、追加する Wi-Fi プリンターの検索を開始してください。
- 接続するプリンターの名前をタップしてください。

IP アドレスを入力してプリンターを追加する場合:

- 「Add printer by IP address (IP アドレスによりプリンターを追加する)」をタップしてください。
- プリンターの IP アドレスを入力してください。

USB

USB 接続を使用して、データ転送およびネットワーク共有を行います。

注: USB 設定を有効にする場合は、USB ケーブルをモバイルコンピュータから別の装置または PC に接続してください。モバイルコンピュータが装置を検出すると、USB 優先設定で利用可能になります。

- 「USB」をタップしてください。
- 「USE USB FOR (USB 使用)」の下の「USB Preferences (USB 優先)」で、有効にする機能を選択して、タップしてください。

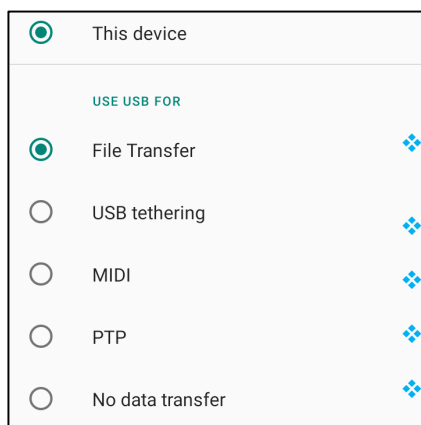

- ❖ **File transfer (ファイル転送)** - これにより、モバイルコンピュータの内部ストレージと SD 共有ストレージを共有することができます。
- ❖ **USB tethering (USB テザリング)** - これにより、インターネットネットワーク接続を共有することができます。
- ❖ **MIDI** - Musical Instrument Digital Interface (楽器用デジタルインターフェイス) です。
- ❖ **PTP** - Picture Transfer Protocol (映像転送プロトコル) です。
- ❖ **No data transfer (データ転送なし)** - (デフォルト設定) USB ケーブルが接続されている場合でも、データは転送されません。



アプリと通知

アプリと通知設定は、どのアプリが通知を送信し、通知がどのように警告するかを設定して、アプリアラートを合理化するための設定です。

アプリと通知を管理する場合は、「Android  Settings (Android 設定)」 → 「App & Notification (アプリと通知)」に移動してください。

通知の設定

- 「Recently opened apps (最近使用したアプリ)」で、「SEE ALL APPS (すべてのアプリを表示)」または「App info (アプリ情報)」をタップしてください。
- 「App Info (アプリ情報)」画面で、通知を設定するアプリ (例: Android Keyboard) をタップしてください。
 - ❖ 「App property (アプリプロパティ)」設定で、アプリを**無効化**、**有効化**、**強制停止**することができます。

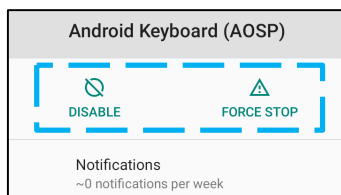

- 通知を有効または無効にする場合は、「Notifications (通知)」をタップしてください。次に、「Show notifications (通知の表示)」を選択してください。

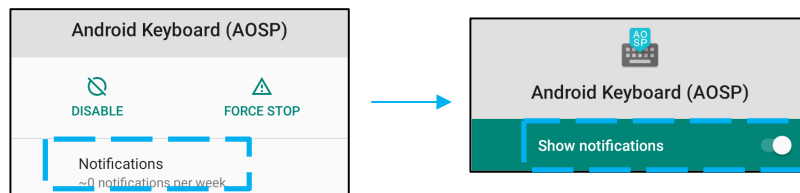

- 未読の通知にドットを追加する場合は、「Advanced (詳細)」をタップしてから、「Allow notification dot (通知ドットの許可)」をタップしてください。

優先アプリのリセット

これにより、アプリデータを失うことはありません。

- 「App Info (アプリ情報)」画面から  3 ドットメニューをタップしてください。
- 「Reset app preferences (優先アプリのリセット)」をタップしてから、「RESET APP (アプリのリセット)」をタップしてください。

許可マネージャをアプリケーションに設定する

- アプリ (例: **Android Keyboard**) に対する優先許可を管理する場合は、「**Permissions (許可)**」をタップしてください。
- 許可をアプリケーションに付与する場合は、「**DENIED (拒否済み)**」メニューからアプリをタップしてください。
- 許可をアプリケーションから削除する場合は、「**ALLOWED (許可済み)**」メニューからアプリをタップしてください。

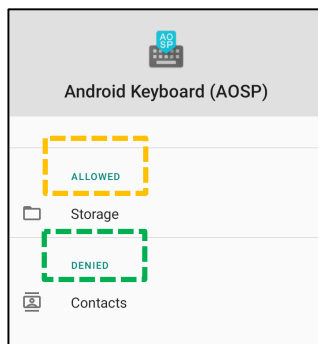

通知をロック画面に設定する

- アプリと通知画面のロック画面に通知を設定する場合は、「**Notifications (通知)**」をタップしてください。
- 「**Notification on lock screen (ロック画面上の通知)**」をタップしてください。次に、ロック画面に通知を表示する方法に関する画面上の手順に従ってください。

設定を追加する場合

- 「**Advanced (詳細)**」をタップしてください。
- 有効または無効にする機能をタップしてください。

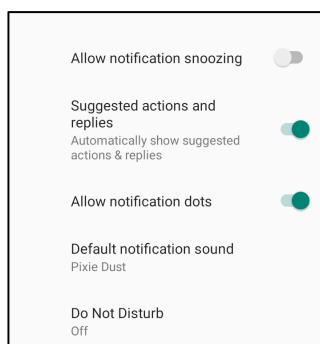

ストレージ、スマートフォン、位置情報を使用して、許可マネージャをアプリに設定する

- アプリに許可を付与する場合は、アプリと通知画面で「**Permission manager (許可マネージャ)**」をタップしてください。
- 許可マネージャのメニューで、アプリの許可 (例: **カメラ**) を管理するアプリをタップしてください。
- カメラのプロパティで、管理するアプリを選択してください。
- 許可をアプリケーションに付与する場合は、「**DENIED (拒否済み)**」メニューからアプリをタップしてください。
- 許可をアプリケーションから削除する場合は、「**ALLOWED (許可済み)**」メニューからアプリをタップしてください。

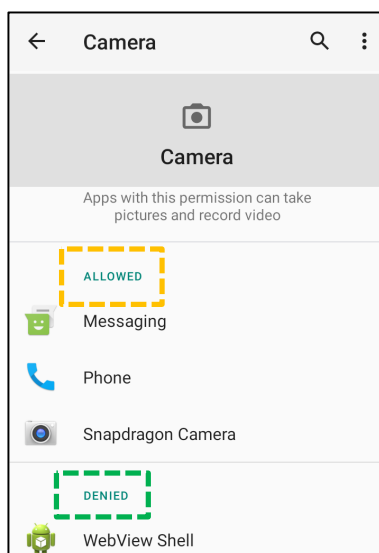

緊急アラートの設定

- アプリと通知画面で、「**Advanced (詳細)**」をタップしてください。
- 「**Emergency alerts (緊急アラート)**」をタップしてください。
- アラートメニューで、有効または無効にする機能をタップしてください。

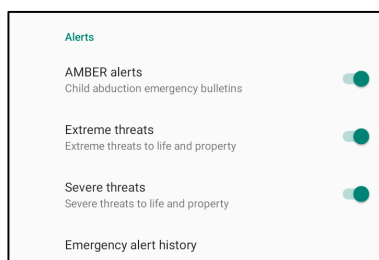

- サウンド設定および振動設定については、「Alert Preferences (優先アラート)」の下で、有効または無効にする「**Vibration (振動)**」をタップしてください。
- アラートリマインダー設定については、「**Alert reminder sound (アラートリマインダーサウンド)**」をタップしてください。



バッテリー



バッテリーアプリケーションは、バッテリーの状態、性能、充電状態を監視します。

バッテリー設定を変更する場合は、[「Android Settings \(Android 設定\)」](#) → [「Battery \(バッテリー\)」](#) → [に移動してください。](#)

バッテリーセーバー

バッテリーセーバーは、バックグラウンドアクティビティ、一部の視覚効果、他の高電力機能を無効にする、または制限して、バッテリー寿命を延ばします。

注: バッテリーセーバーは、装置が充電中、これらの機能を一時停止します。

- **「Battery Saver (バッテリーセーバー)」**をタップしてください。
- バッテリーセーバーを手動で有効または無効にする場合は、**「TURN ON NOW (今すぐオフにする)」**または**「TURN OFF NOW (今すぐ追オフにする)」**をタップしてください。
- オンモードでは、画面テーマ表示が暗くなり、バッテリー状態アイコンにこのアイコン  が表示されます。
- バッテリーセーバーを特定の電源パーセンテージしきい値に達したときに自動的に有効にするには、**「Set a schedule (スケジュールの設定)」**をタップしてください。
- **「Based on percentage (パーセンテージに基づく)」**をタップして、バッテリーセーバー機能を有効にする電源パーセンテージを選択してください。
- スライダーパーで、スライダーを右または左に動かして、5% ~ 75% から電源パーセンテージを選択してください。デフォルトは 5% です。
- 何も行わない場合は、**「No Schedule (スケジュールなし)」**をタップしてください。
-  **「Turn off when full charged (完全に充電されたらオフにする)」**を有効にすると、バッテリーが 90% になるとバッテリーセーバーはオフになります。

バッテリーマネージャ

バッテリーマネージャが、アプリがバッテリーを消費していることを検出した場合、アプリケーションを制限することができます。制限したアプリケーションは正常に動作しなくなったり、通知が遅延したりする可能性があります。

- **「Battery Manager (バッテリーマネージャ)」**をタップしてください。
- **「Use Battery Manager (バッテリーマネージャの使用)」**をタップして、有効にしてください。

バッテリーパーセンテージ

この機能は、ステータスバーにバッテリーパーセンテージ(残容量)を表示します。

- 有効または無効にする場合は、**「Battery percentage (バッテリーパーセンテージ)」**をタップしてください。

バッテリー使用量

この機能は、すべてのアプリがどの程度バッテリーを使用しているかのリストを表示します。

- **3 ドットメニュー**をタップして、バッテリー使用量に入ってください。

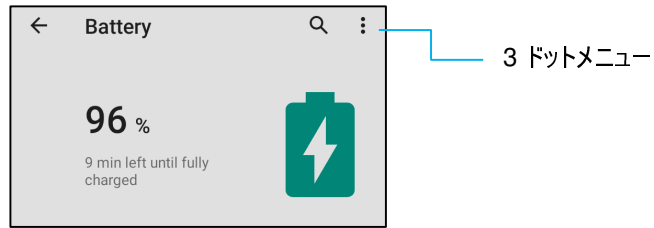

- 「**Battery usage (バッテリー使用量)**」をタップしてください。
- すべての装置の使用量を表示する場合は、3 ドットメニューをもう一度タップしてください。

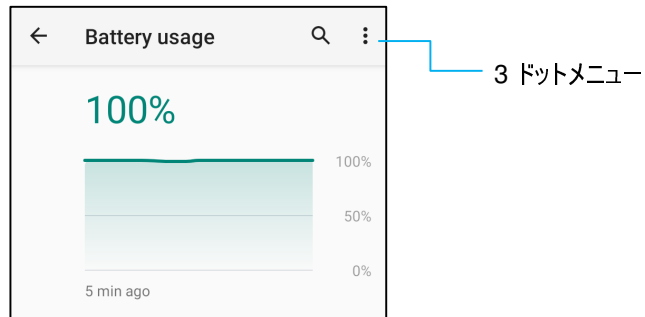

追加情報

- バッテリー電力が 15% に低下した場合、警告がディスプレイにポップアップ表示されます。

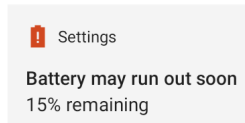



ディスプレイ

ディスプレイアプリケーションは、画面の表示設定を管理します。

表示設定を変更する場合は、「[Android !\[\]\(2bdfe261b986065ee0ac76460d6528c9_img.jpg\) Settings \(Android 設定\)](#)」→「[Display \(表示\)](#)」→に移動させて下さい。

自動アイドルモード

- 「**Auto idle mode (自動アイドルモード)**」をタップして、有効  または無効  にしてください。

輝度レベル

- 「**Brightness level (輝度レベル)**」をタップしてください。
- スライダーバーを左または右に動かして、画面の輝度を調整してください。



夜間照明機能

この機能は、画面を薄黄色に変えます。これにより、画面を見やすくし、暗い照明で読みやすくします。

- 「**Nigh Light (夜間照明)**」をタップしてください。
- 「**TURN ON NOW (今すぐオンにする)**」をタップしてください。
- 強度を調整する場合は、スライダーバーを右または左に動かしてください。



- 無効にする場合は、「**TURN OFF NOW (今すぐオフにする)**」をタップしてください。

時間スケジュールのカスタマイズ



- 「**Schedule (スケジュール)**」をタップしてください。
- 「**Turn on at custom time (カスタム時間をオンにする)**」を選択してください。
 - ❖ 「**Start time (開始時間)**」をタップして、時間 (例: 午後 10 時) を設定してください。
 - 「**OK**」をタップして、実行してください。
 - ❖ 「**Endt time (終了時間)**」をタップして、時間 (例: 午前 6 時) を設定してください。
 - 「**OK**」をタップして、実行してください。

時間スケジュールを無効にする場合

- 「Schedule (スケジュール)」をタップしてください。
- 「None (なし)」をタップしてください。

適応輝度

この機能は、画面輝度を環境に合わせて自動的に調整します。

- 「Adaptive Brightness (適応輝度)」をタップしてください。
- 「Adaptive Brightness (適応輝度)」をタップして、有効  または無効  にしてください。

壁紙

- 「Wallpaper (壁紙)」をタップしてください。
- 次のオプションから、壁紙を選択してください。
 - ❖ Live Wallpapers (ライブ壁紙)
 - ❖ Snapdragon Gallery (スナップドラゴンギャラリー) → Download (ダウンロード) – Picture (映像) – Screenshot (スナップショット)
- フォルダから壁紙に設定する画像または映像を選択してください。
- 「SET WALLPAPER (壁紙の設定)」をタップしてください。



詳細

ダークテーマ

- 画面テーマをダーク (黒色) またはライト (白色) に切り替える場合は、「Dark (ダーク)」をタップしてください。

画面タイムアウト

- 「Screen timeout (画面タイムアウト)」をタップしてください。
- 次のオプションから、時間制限を選択してください。

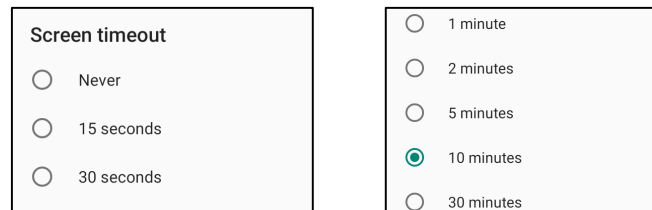

- タップして、保存してください。

自動画面回転

- 「Auto-rotation screen (自動画面回転)」をタップして、有効または無効にしてください。

フォントサイズ

- 「Font size (フォントサイズ)」をタップしてください。
- スライダーバーを左または右に動かして、テキストサイズを調整してください。

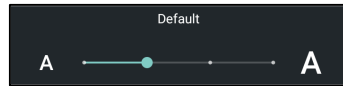

ディスプレイサイズ

- 「Display size (ディスプレイサイズ)」をタップしてください。
- スライダーバーを左または右に動かして、画面サイズを調整してください。

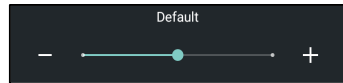

スクリーンセーバー

- 「Screen saver (スクリーンセーバー)」をタップしてください。
- 「Current screen saver (現在のスクリーンセーバー)」をタップして、現在の設定を変更してください。

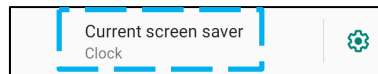

- スクリーンセーバーを「Clock (クロック)」、「Colors (カラー)」、「Photo Frame (フォトフレーム)」、「Photo Table (フォトテーブル)」から選択してください。
- 「Clock (クロック)」、「Photo Frame (フォトフレーム)」、「Photo Table (フォトテーブル)」スクリーンセーバーを追加する場合は、 設定をタップしてください。

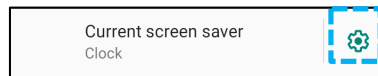

- スクリーンセーバーを有効にする場合は、「START NOW (今すぐ開始)」をタップしてください。

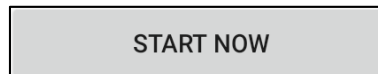

画面の向き

- 「Screen Orientation (画面の向き)」をタップしてください。
- 次のオプションから、向きを選択してください。

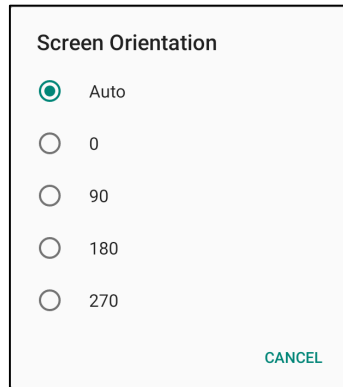

- タップして、保存してください。

画面表示のロック

- 「Lock screen display (画面表示のロック)」をタップしてください。
- 「Lock screen (画面のロック)」をタップしてください。
- 「Show all notification content (すべての通知コンテンツを表示する)」をタップしてください。

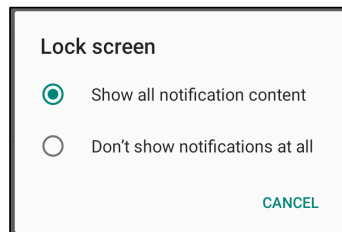

- ロック画面で、ユーザーを有効または無効にする場合は、
 - ❖ ロック画面で、「Add user (ユーザーの追加)」をタップしてください。
- ロック画面メッセージを追加する場合は、「Lock screen message (ロック画面メッセージ)」をタップしてください。
 - ❖ メッセージを入力して、「SAVE (保存)」をタップしてください。

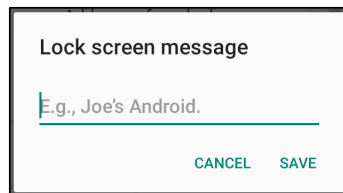

サウンド

サウンドアプリケーションは、オーディオ、振動、Do not Disturb (応答不可) 機能を管理するアプリケーションです。

設定を変更する場合は、[「Android !\[\]\(34b4f260a8587d2e97eeaee361cc357b_img.jpg\) Settings \(Android 設定\)」](#) → [「Sound \(サウンド\)」](#) → [移動してください。](#)

音量

- 次のサウンドの音量を上げ下げする場合は、スライダーを左または右にスライドさせてください。

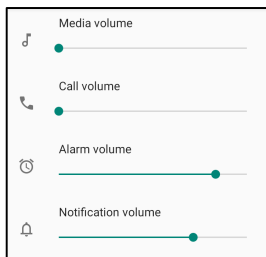

応答不可

- 「Do not Disturb (応答不可)」をタップしてください。
- 「TRN ON NOW (今すぐオンにする)」をタップして、「Do not Disturb (応答不可)」を有効にしてください。
 - ❖ 設定を管理する場合は、管理する機能をタップして、画面上の指示に従い、設定を完了してください。

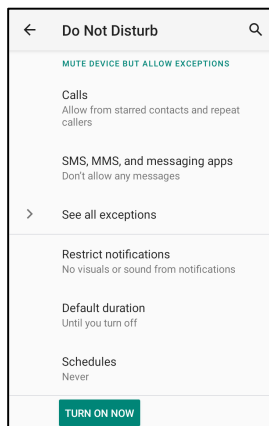

- 無効にする場合は、「TURN OFF NOW (今すぐオフにする)」をタップしてください。

呼出を防ぐ

- 「Shortcut to prevent ringing (呼出を防ぐへのショートカット)」をタップしてください。
- トグルをタップして、 を有効に切り替えてください。
- 次のオプションから、選択してください。

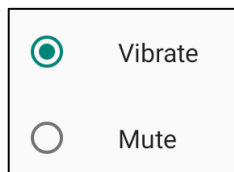

- 無効にする場合は 、トグルスイッチをタップしてください。

デフォルトの通知サウンド

- 「Default notification sound (デフォルトの通知サウンド)」をタップしてください。
- リストからサウンド (例: Pixie Dust) を選択し、「OK」をタップして、保存してください。

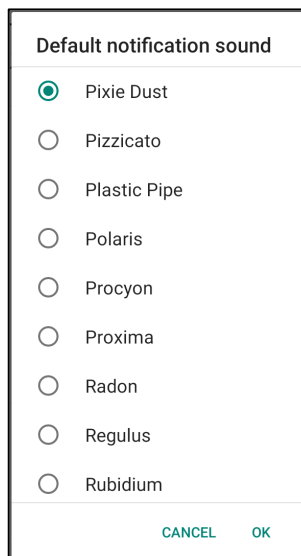

デフォルトのアラームサウンド

- 「Default Alarm sound (デフォルトのアラームサウンド)」をタップしてください。
- リストからアラームサウンド (例: Cesium) を選択し、「OK」をタップして、保存してください。

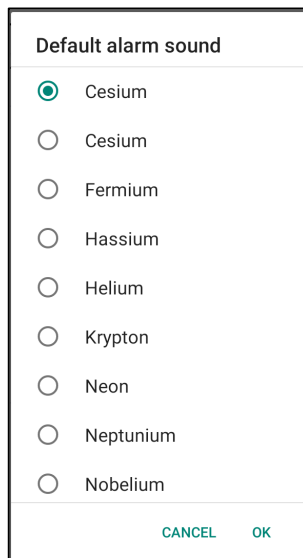

画面ロックサウンド

- 有効  または無効  にする場合は、「Screen locking Sounds (画面ロックサウンド)」をタップしてください。

詳細

- 次の機能を有効  または無効  にする場合は、機能をタップしてください。

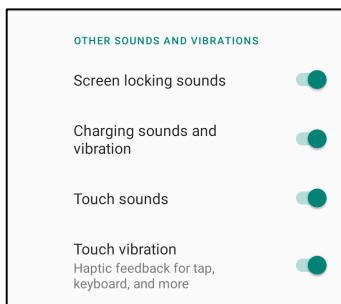



ストレージ



ストレージを管理する場合は、[\[Android Settings \(Android 設定\)\]](#) → [「Storage \(ストレージ\)」](#) → [に移動してください。](#)

内部共有ストレージ

- 内部メモリストレージを確認する場合は、「Internal Shared storage (内部共有ストレージ)」をタップしてください。

ストレージマネージャ

この機能により、ストレージスペースの空き領域を増やすことができます。ストレージマネージャは、バックアップされた写真や動画を装置から削除します。

- 有効  または無効  にする場合は、「Storage manager (ストレージマネージャ)」をタップしてください。
- 写真や動画を削除する日数を設定する場合は、「Remove photos & Videos (写真および動画の削除)」をタップしてください。
- 以下のオプションから選択してください。

Over 30 days old
Over 60 days old
Over 90 days old

- 「Recent App (最近のアプリ)」をタップして、終了してください。

SD カード

- SD カードを管理する場合は、「SD card (SD カード)」をタップしてください。
- SD カードを安全に取り出す場合は、 Eject (取り出し) をタップしてください。
- SD カードを再マウントする場合は、「SD card (SD カード)」をタップしてください。
- 「MOUNT (マウント)」をタップしてください。



キー再マッピング

キー再マッピングアプリケーションを使用すると、装置音量、バーコードリーダートリガー、他のハードウェアボタンの制御で、左および右機能ボタンをプログラミングすることができます。

設定を変更する場合は、「[Android Settings \(Android 設定\)](#)」 → 「[Key Remap \(キー再マッピング\)](#)」 → に移動してください。

設定から、管理するアイコンをタップしてください。

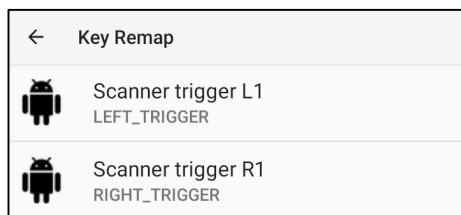

バーコードの左トリガーに対して、「**Left Function Button (左機能ボタン)**」をプログラミングする場合は、「**Scanner trigger L1 (スキャナートリガー L1)**」を選択してください。

バーコードの右トリガーに対して、「**Right Function Button (右機能ボタン)**」をプログラミングする場合は、「**Scanner trigger R1 (スキャナートリガー R1)**」を選択してください。



ウェイクアップソース

ウェイクアップソースアプリケーションを使用すると、装置をスリープモードまたはアイドルモードから復帰させるために、「Left Trigger (左トリガー)」ボタン、「Right Trigger (右トリガー)」ボタン、「Touch Screen (タッチスクリーン)」をプログラミングすることができます。

設定を変更する場合は、「[Android Settings \(Android 設定\)](#)」 → 「[Wakeup Source \(ウェイクアップソース\)](#)」 → に移動してください。

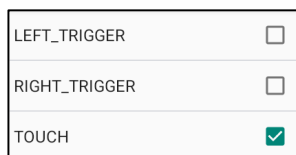

タップして、有効 (チェック済み) または無効 (チェック解除済み) にしてください。



プライバシー

プライバシーアプリケーションは、アプリケーションにどの許可を付与するかを制御するためのアプリケーションです。

許可を管理する場合は、[「Android !\[\]\(bd1a142de767a21e5362c595f844a4ff_img.jpg\) Settings \(Android 設定\) → Privacy \(プライバシー\) → に移動してください。](#)

許可マネージャ

これは、ストレージ、スマートフォン、位置情報の使用の許可を管理するアプリです。

- アプリに対する許可を管理する場合は、「**Permission manager (許可マネージャ)**」をタップしてください。
- 許可マネージャのメニューで、管理するアプリ (**例: カメラ**) をタップしてください。
- カメラプロパティには、アプリケーションにどの許可が付与されているかが表示されます。
- 許可をアプリケーションに付与する場合は、「**DENIED (拒否済み)**」メニューからアプリをタップしてください。
- 許可をアプリケーションから削除する場合は、「**ALLOWED (許可済み)**」メニューからアプリをタップしてください。

パスワードの表示

パスワードを入力するとき、入力する文字を短時間表示することができます。

- 有効 または無効 にする場合は、「**Show passwords (パスワードの表示)**」をタップしてください。

ロック画面

ロック画面にすべての通知コンテンツを表示することができます。

- 有効 または無効 にする場合は、「**Lock screen (ロック画面)**」をタップしてください。



位置情報

位置情報設定を変更する場合は、「[Android Settings \(Android 設定\)](#) → 「[Location \(位置情報\)](#)」 → に移動してください。

- 「Location (位置情報)」をタップしてください。
- 有効または無効にする場合は、「Use location (位置情報の使用)」をタップしてください。

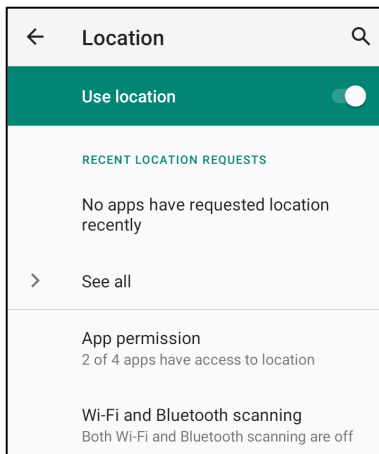

- 最近位置情報を要求したアプリについては、「**See all (すべての表示)**」をタップしてください。
- 許可を更新する場合は、「**App permission (アプリ許可)**」をタップしてください。
- Wi-Fi ネットワークまたは Bluetooth をスキャンする場合は、「**Wi-Fi and Bluetooth scanning (Wi-Fi および Bluetooth のスキャン)**」をタップしてください。

注: この機能を使用すると、アプリとサービスは、Wi-Fi ネットワークと Bluetooth をいつでもスキャンすることができます。これは、位置情報ベースの機能やサービスを改善するために使用することができます。

セキュリティ

セキュリティ設定を変更する場合は、「[Android Settings \(Android 設定\)](#)」→「[Security \(セキュリティ\)](#)」→に移動してください。

画面ロック

- 「Screen lock (画面ロック)」をタップしてください。
- メニューから、設定するセキュリティを選択してください。デフォルトセキュリティはスワイプです。

スワイプセキュリティ

- 「Swipe (スワイプ)」をタップしてください。

パターンセキュリティ

- 「Pattern (パターン)」をタップしてください。
- 「YES (はい)」をタップしてください。
- セキュリティ用のパターン (例の画像を参照) を描画し、「NEXT (次へ)」をタップしてください。

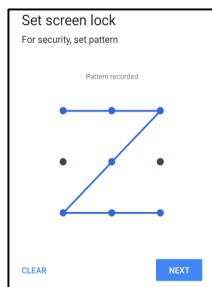

- 同じパターンをもう一度描画し、「CONFIRM (確認)」をタップしてください。
- 画面上の指示に従い、「DONE (完了)」をタップしてください。

PIN セキュリティ

- 「PIN」をタップしてください。
- 「YES (はい)」をタップしてください。
- PIN (最小 4 桁の数字) を入力し、「NEXT (次へ)」をタップしてください。

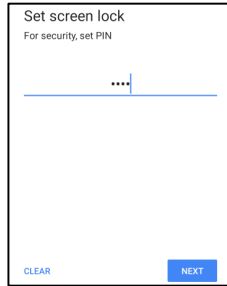

- PIN 番号を再入力して、「CONFIRM (確認)」をタップしてください。
- 画面上の指示に従い、「DONE (完了)」をタップしてください。

パスワードセキュリティ

- 「Password (パスワード)」をタップしてください。
- 「YES (はい)」をタップしてください。
- パスワード (最小 4 文字) を入力し、「NEXT (次へ)」をタップしてください。

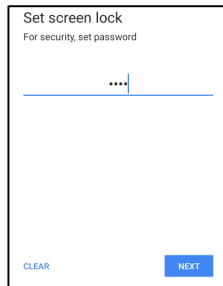

- パスワードを再入力して、「CONFIRM (確認)」をタップしてください。
- 画面上の指示に従い、「DONE (完了)」をタップしてください。

画面ロックの削除

- 画面ロックを削除する場合は、「Screen lock (画面ロック)」をタップしてください。
- プロンプトが表示された場合は、パスワード (PIN セキュリティ、パターンセキュリティ、パスワードセキュリティが該当する場合のみ) を入力してください。
- 「None (なし)」をタップして、画面ロックを削除してください。
- 「YES (はい)」をタップしてください。
- 「REMOVE (削除)」をタップして、確認してください。



アカウント



アカウントを追加する場合は、[\[Android !\[\]\(919a2cb85b99741a73c0c31a427236a8_img.jpg\) Settings \(Android 設定\)\]](#) → [\[Accounts \(アカウント\)\]](#)に移動してください。

- アカウントを設定する場合は、「Account (アカウント)」をタップしてください。
- 「+ Add account (+ アカウントの追加)」をタップしてください。
- メールアカウントを入力してください。
- 追加するアカウントタイプ (PERSONAL - POP3 または PERSONAL - IAMP) を入力してください。
- 画面上の指示に従って、設定を完了してください。

ユーザー補助

ユーザー補助は、Elo モバイルコンピュータ Android 装置を制御する大型オンスクリーンメニューです。表示、オーディオ、オンスクリーンテキストなどを制御することができます。

設定を変更する場合は、[「Android Settings \(Android 設定\) → 「Accessibility \(ユーザー補助\)」に移動してください。](#)

- メニューから、設定を変更する機能を選択してください。
- 有効  または無効  にする場合は、機能をタップしてください。
- スライダーバーを調整する場合は、スライダーを右または左にドラッグしてください。



- その他の設定については、機能をタップして、画面上の指示に従って、設定を完了してください。

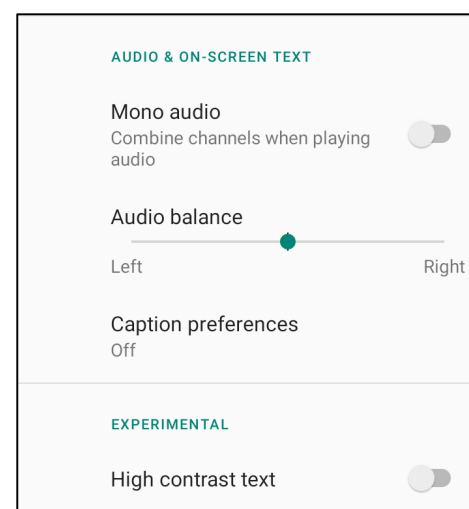
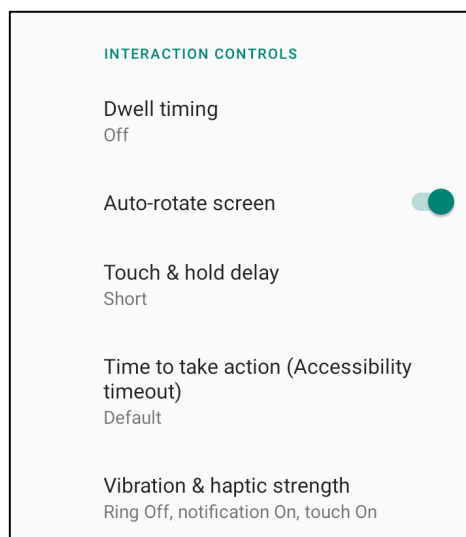
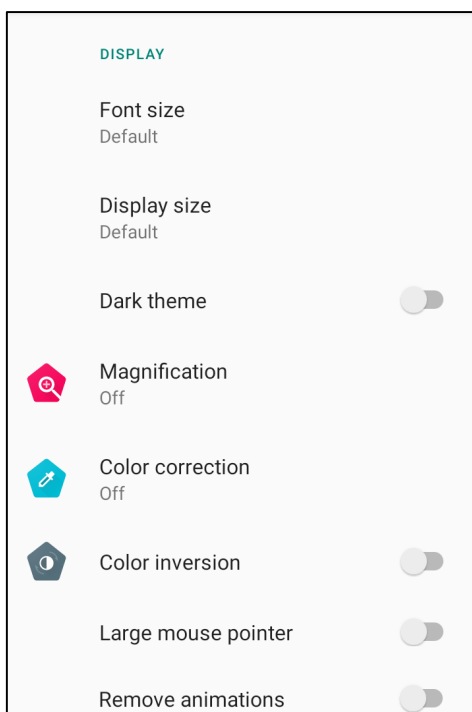



システム

設定を変更する場合は、「[Android Settings \(Android 設定\)](#)」→「[System \(システム\)](#)」→に移動してください。

言語と入力

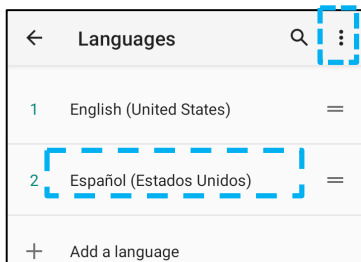
- 言語を変更する場合は、「Languages & input (言語と入力)」をタップしてください。
- 「Language (言語)」をタップしてください。
- 「+ Add a language (+ 言語の追加)」をタップしてから、言語のリストから、追加する言語を選択してください (例: Espanol)。



- 言語を選択した後、 3 ドットメニューをタップしてから、「Remove (削除)」をタップしてください。
- 言語をたとえば、English (英語) から Espanol (スペイン語) に変更する場合は、English (英語) をタップしてから、 をタップしてください。

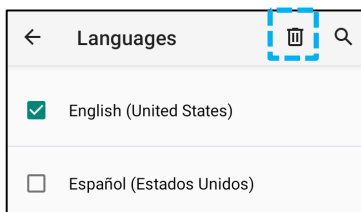

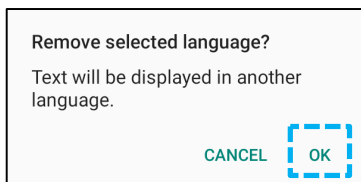

- 「OK」をタップして、選択した言語を削除してください。



ジェスチャー

- 「Gestures (ジェスチャー)」をタップしてください。

カメラジェスチャーの場合

- 「Jump to camera (カメラにジャンプ)」をタップしてください。
- 「Jump to camera (カメラにジャンプ)」をタップして、有効  または無効  にしてください。
 - 有効に設定した場合、電源ボタンを2回押すと、デジタルカメラが有効になります。

通知音量ジェスチャーの場合

- 「Preventing ringing (呼出を防ぐ)」をタップしてください。
- トグルをタップして、オンまたはオフに切り替えてください。

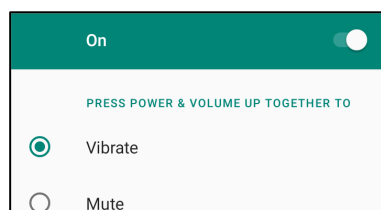

- 振動モードと通知音量が有効である場合、電源 + 音量 (上) ボタンを一緒に押すと、通知音量が振動モードに設定されます。
- また、振動モードアイコンが、状態バーに表示されます。

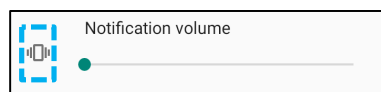

- メニューモードと通知音量が有効である場合、電源 + 音量 (上) ボタンを一緒に押すと、通知音量が消音されます。
- また、消音アイコンが、状態バーに表示されます。

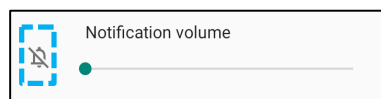

日時

注: 「Date and Time (日時)」の推奨設定は、「**USE network provided time (ネットワーク供給時間の使用)**」を使用することです。

また、**タイムゾーン**について、「**USE network provided time (ネットワーク供給時間の使用)**」を設定する場合は、動作する SIM カードが必要です。

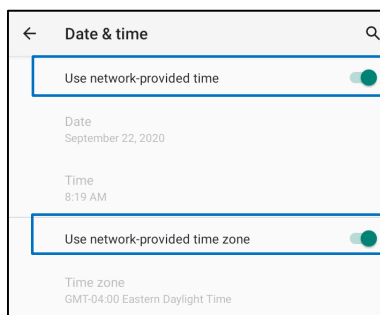

手動設定を行う場合:

- 日時を設定する場合は、「Date & Time (日時)」をタップしてください。
- 「Use network-provided time (ネットワーク供給時間の使用)」をタップして、無効にしてください。
- 「Date (日付)」をタップして、日付を入力してください。
- 「Time (時間)」をタップして、時間を入力してください。

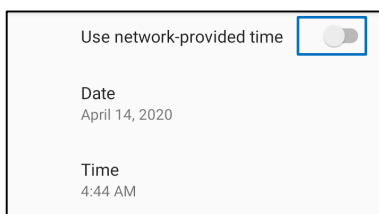

- タイムゾーンを設定する場合は、「network -provided time (ネットワーク供給時間)」をタップして、タイムゾーンを選択してください。

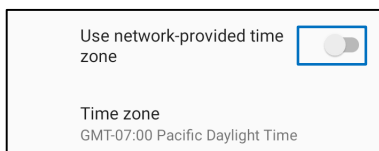

- 12 時間形式に設定する場合は、「Use locale default (デフォルトロケールの使用)」をタップしてください。

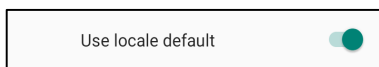

- 24 時間形式に設定する場合は、「Use 24-hours format (24 時間形式の使用)」をタップしてください。

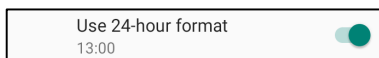

詳細

オプションのリセット

- リセットする次のオプションを選択する場合は、「Reset options (オプションのリセット)」をタップしてください。
- リストから、リセットする項目を選択してから、タップして実行し、画面上の指示に従ってください。

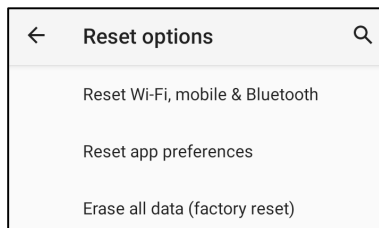

マルチユーザー

- 「Multiple users (マルチユーザー)」をタップしてください。
- トグルをタップして、 オンに切り替えてください。

ユーザーを切り替える場合

- 次のオプションから、ユーザーまたは名前をタップしてください。

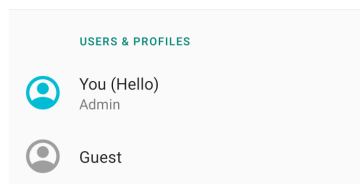

ユーザーを追加する場合

注: 管理者のみがユーザーを追加することができます。

- 「**+ Add user or profile (+ ユーザーまたはプロフィールの追加)**」をタップしてください。
- ユーザーのアプリおよびコンテンツを設定する場合は、「**User (ユーザー)**」をタップしてください。
画面上の指示に従って、アカウントの設定を完了してください。
- ユーザーのアプリおよびコンテンツに対するアクセス制限を設定する場合は、「**Restricted profile (制限プロフィール)**」をタップしてください。
画面上の指示に従って、アカウントの設定を完了してください。

ゲストを装置から削除する場合

- 「Multiple Users (マルチユーザー)」画面から  3 ドットメニューをタップしてください。
- 「Delete Guest from this device (ゲストをこの装置から削除する)」をタップしてください。

管理者プロフィール情報の名前を変更する場合

-  管理者をタップしてください。
- 名前を入力してください。
- 「OK」をタップして、保存してください。

開発者 (開発者オプションメニューにアクセスする)

- 「Developer option (開発者オプション)」メニューにアクセスする場合は、「About phone (スマートフォンについて)」→「Build number (ビルド番号)」にアクセスしてください。
- 「Build number (ビルド番号)」を 7 回タップしてください。正常に完了すると、「You are now a developer (開発者になりました)」というメッセージが表示されます。
- 次に、 → 「System (システム)」→ 「Advanced (詳細)」に移動してください。



ハンドヘルドについて

モバイルコンピュータの特定の情報を表示します。

設定を表示・変更する場合は、「[Android Settings \(Android 設定\)](#)」→「[About phone \(スマートフォンについて\)](#)」に移動してください。

Device name M50C
Emergency information Info & contacts for Owner
Legal information
Regulatory labels
SIM status Not available
Attestation keys and certificates Unknown
Model & hardware Model: M50C
IMEI 866834041334140
Model description M50C
Android version 10
IP address Unavailable
Wi-Fi MAC address 1c:ee:c9:1a:50:f3
Bluetooth address 1c:ee:c9:1a:50:f4
Up time 02:20
Build number 5.0.120+p

- 装置名を変更する場合は、1 回タップしてください。
- 緊急情報を表示、追加、更新する場合は、1 回タップしてください。
- 表示する場合は、1 回タップしてください。
- SIM の状態を表示する場合は、1 回タップしてください。
- 表示する場合は、1 回タップしてください。
- モデル、ハードウェア、シリアル番号情報を表示する場合は、1 回タップしてください。
- IMEI 情報 (IMEI および IMEI SV) を表示する場合は、1 回タップしてください。
- Elo モバイルコンピュータのモデルの説明。
- Android バージョン、セキュリティ、Google Play システム更新、ベースバンドバージョン、カーネルのバージョンとビルド番号を表示する場合は、1 回タップしてください。
- ネットワークアドレス情報。
- Bluetooth アドレス情報。
- モバイルコンピュータの総稼働時間。
- 「Developer options (開発者オプション)」メニューにアクセスする場合は、「[System \(システム\)](#)」→「[Advanced \(詳細\)](#)」設定で、7 回タップしてください。

4 章

操作



カメラアプリ (Snapdragon) について

カメラの機能

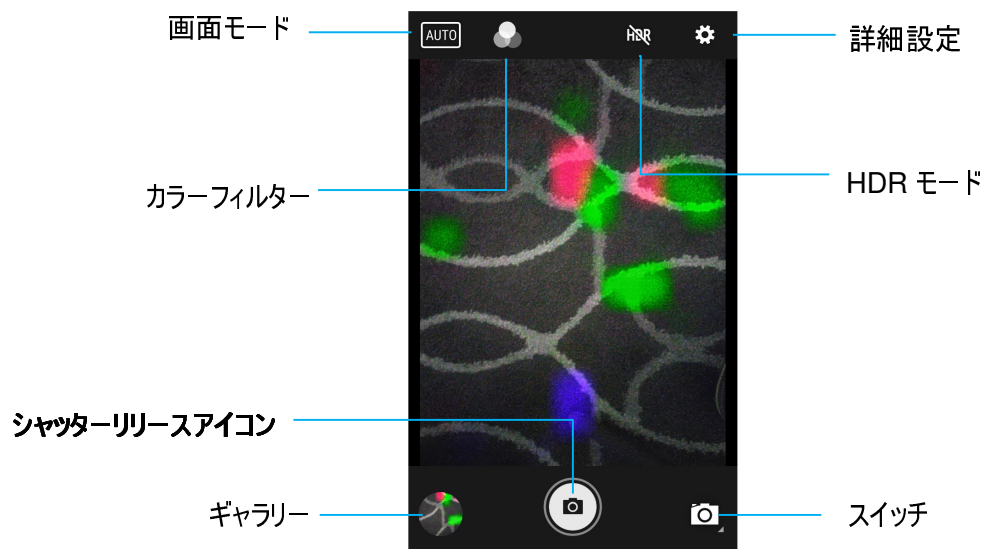

スイッチ - カメラを動画とパノラマの間で切り替えます。

画面モード - 撮影するシーンに最も適合する露出設定を選択します。つまり、シーンの光量です。オプションには以下が含まれます。HDR、Portrait (ポートレート)、Landscape (風景)、Sports (スポーツ)、Flowers (花)、Backlight (バックライト)、Candlelight (キャンドルライト)、Sunset (日没)、Night (夜)、Beach (ビーチ)、Snow (雪)。

カラーフィルター - 写真の効果を調整します。オプションには、Mono (モノラル) - Sepia (セピア) - Negative (ネガティブ) - Solarize (ソラリゼーション) - Posturize (ポストチャライズ) - Aqua (アクア) - Emboss (エンボス) - Sketch (スケッチ) - Neon (ネオン) が含まれます。

HDR - High Dynamic Range (ハイダイナミックレンジ)。カメラは通常とは少し異なる方法で写真を処理し、写真の明るい領域と暗い領域からより詳細な情報をキャプチャします。

シャッターリリース - 写真を撮影します。

ギャラリー - 撮影した写真を表示します。

詳細設定

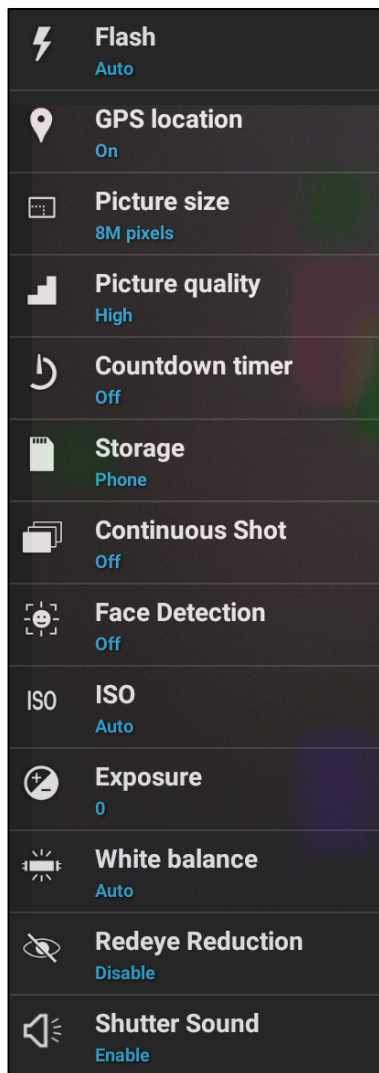

- 写真を撮影するとき、シーンや被写体を明るくします。
- 写真が撮影された場所を写真撮影者に示すために、画像に位置情報を表示します。
- 画像の解像度を変更します。
- 写真および画像を強化します。
- シャッターリリースを押すまでの遅延を設定するタイマーです。写真撮影者が自分自身で(多くの場合家族と一緒に)ハンズフリーで写真を撮影するために最もよく使用されます。
- 保存する写真や動画を管理します。
- 複数の写真を短時間で連続して撮影します。
- 画像内の顔を検出して認識し、焦点と露出を自動的に調整します。
- 画像を明るくしたり暗くしたりします(写真)。ISO の数が少ないほど、写真は暗くなり、粒子は細かくなります。写真の明るさが高いほど、暗い状況でよく使用されます。
- 露出は、カメラセンサーに到達する光量です。これは、写真の明るさや暗さの重要な部分です。
- シーン内の特定の色がより強い強度および/またはより高いまたはより低い「温度」を有することによる画像の変色を排除します。
- フラッシュを使って撮影するときの赤目軽減します。
- 写真を撮影するときにトーンを再生します。

動画機能

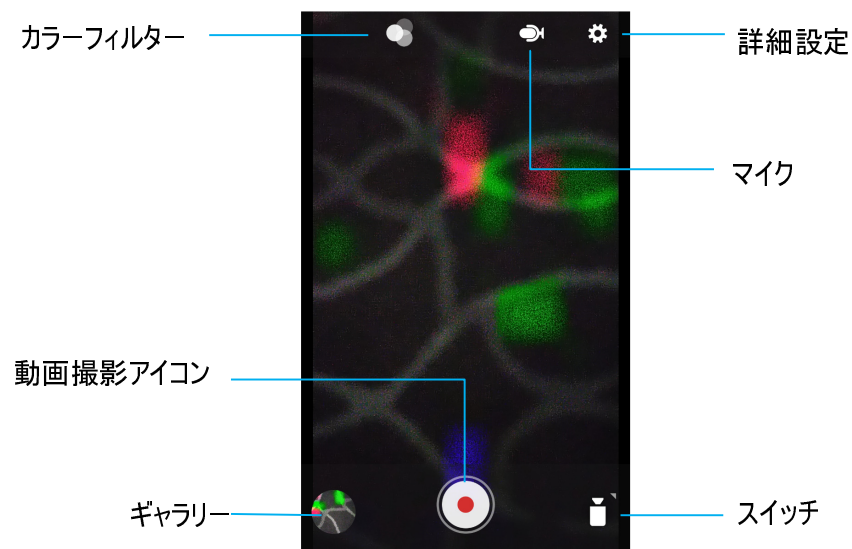

スイッチ - 動画、カメラ、パノラマの間で切り替えます。

カラーフィルター - 動画の効果を調整します。オプションには以下が含まれます。Mono (モノラル) - Sepia (セピア) - Negative (ネガティブ) - Solarize (ソラリゼーション) - Posturize (ポストチャライズ) - Aqua (アクア) - Emboss (エンボス) - Sketch (スケッチ) - Neon (ネオン)。

動画撮影 - 動画を撮影します。

マイク - 動画撮影時に音声も記録します。

ギャラリー - 撮影した動画を表示します。

詳細設定

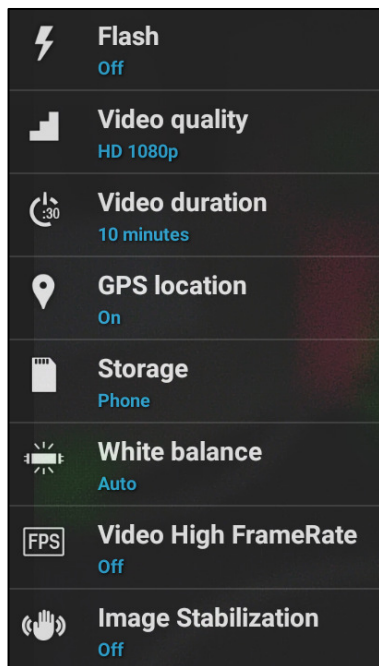



- 動画を撮影するとき、シーンや被写体を明るくします。
- 動画の解像度を変更します。
- 動画撮影アイコンを押さずに、動画録画を停止する自動タイマーです。
- 動画が撮影された場所を動画撮影者に示すために、動画に位置情報を表示します。
- 保存する写真や動画を管理します。
- 動画内の特定の色がより強い強度および/またはより高いまたはより低い「温度」を有することによる画像の変色を排除します。
- 周波数 (1 秒当たりのフレーム数) を調整します。
注: スローモーションで再生する動画の場合は、120fps 以上のフレームレートを使用してください。
- 揺れやすいビデオカメラでの動画撮影を安定させます。

写真撮影および動画撮影

-  「Snapdragon camera (スナップドラゴンカメラ)」アプリをタップして、デジタルカメラにアクセスしてください。
- カメラ設定および動作設定を変更する場合は、「機能」を参照してください。
- モバイルコンピュータの左下隅にあるスイッチから、次のオプションのいずれかを選択してください。





パノラマの場合は、 Panorama (パノラマ) アイコンをタップしてください。

- ❖ パノラマ写真を撮影する場合は、 panorama shutter (パノラマシャッター) アイコンをタップしてください。
- ❖ 装置をゆっくり移動させて、パノラマ写真を撮影してください。
- ❖ 完了したら、 stop (停止) アイコンをタップしてください。





動画を撮影する場合は、 Video (動画) アイコンをタップしてください。

- ❖ 動画を記録する場合は、 capture (キャプチャ) アイコンをタップしてください。
- ❖ 撮影中に音声を消音または消音解除する場合は、microphone (マイク) アイコンをタップしてください。
- ❖ 撮影が完了したら、 stop (停止) アイコンをタップしてください。



カメラの場合は、 Camera (カメラ) アイコンをタップしてください。

- ❖ 写真を撮影する場合は、 a shutter release (シャッターリリース) アイコンをタップしてください。
- ❖ シャッター音を有効または無効にする場合は、advanced (詳細) 設定に移動してください。カメラの機能を参照してください。
- ❖ 被写体またはシーンをズームする場合は、指を画面上に置き、指を離して、ズームインしてください。また、指を近づけて (ピンチして) ズームアウトしてください。
- ❖ 被写体またはシーンに自動フォーカス合わせを行う場合は、タッチスクリーンをタップしてください。
- ❖ 撮影された写真を表示する、動画を再生する場合は、gallery (ギャラリー) をタップしてください。
- ❖ 撮影した動画を再生する場合は、 play (再生) をタップしてください。

スクリーンショットの取得







画面上の画像を撮影します。装置は画像を  File folder application (フィルタフォルダアプリをタップ) に保存します。

- スクリーンショットを取得する場合は、電源ボタンと音量ボタンを同時に長押ししてください。
- または、電源ボタンを 2 秒以上押し続け、ポップアップ画面メニューを表示させ、 screenshot (スクリーンショット) をタップしてください。



Android ファイルアプリケーションについて

Android ファイルマネージャアプリを使用すると、ファイルを管理、削除、印刷したり、モバイルストレージとコンピュータの間でファイルを共有したりすることができます。





写真、動画、スクリーンショット、オーディオ、ダウンロードしたファイル、モバイル内部/外部ストレージにアクセスする場合は、アプリケーションドロワに移動してください。

-  ファイルアプリケーションをアプリケーションドロワでタップしてください。
-  3 ラインメニューをタップして、次のオプションのいずれかを選択してください。
- 画像およびスクリーンショットの場合は、 Image (画像) アイコンをタップしてください。
 - ❖ 写真の場合は、Camera (カメラ) フォルダをタップしてください。
 - ❖ スクリーンショット画像の場合は、Screenshots (スクリーンショット) フォルダをタップしてください。
 - ❖ 撮影した動画の場合は、 Video (動画) をタップしてください。
 - ❖ Camera (カメラ) フォルダをタップしてください。
 - ❖ 記録した音声の場合は、 Audio (オーディオ) をタップしてください。
 - ❖ ダウンロードした項目の場合は、 をタップしてください。
 - ❖ モバイル内部ストレージフォルダの場合は、 をタップしてください。
 - ❖ モバイル外部ストレージフォルダの場合は、 をタップしてください。

ファイルの削除





- ファイルを上フォルダから削除する場合は、項目を長押しするか、 3 ドットメニューをタップして、フォルダ内のすべての項目を選択してください。
-  をタップして、削除してください。
- 「OK」をタップして、確認してください。

ファイルのコピーおよび移動

- ファイルを新しい場所にコピーまたは移動する場合は、上のフォルダで項目を長押しするか、 3 ドットメニューをタップして、フォルダ内のすべての項目を選択してください。
-  3 ドットメニューをもう一度タップし、「Copy to (コピー先)」または「Move to (移動先)」を選択してください。
-  3 ラインメニューをタップして、項目の移動またはコピーについて、次のオプションから選択してください。
- 新しいフォルダを作成する場合は、 3 ドットメニューをタップしてください。
- ファイルの名前を変更してください。
- 「Copy (コピー)」または「Move (移動)」をタップして、確認してください。
- ファイルの印刷
- 注: ファイルを印刷する場合は、プリンターを設定してください。「Android Settings (Android 設定)」→「Connected device (コネクテッドデバイス)」→「Print (印刷)」を参照してください。
- ファイルを上フォルダから印刷する場合は、項目を 1 回タップしてください。
-  3 ドットメニューをタップして、「Print (印刷)」をタップしてください。

ファイルの共有

注: 両方の装置の Bluetooth がペアリング済みであることを確認してください。本ユーザーマニュアルの「コネクテッドデバイス → Bluetooth」を参照してください。

- ファイルを上フォルダから共有する場合は、項目を長押ししてください。
-  (共有) アイコンをタップしてください。
- Bluetooth を経由して共有する場合は、 Bluetooth アイコンをタップしてください。
- メールを經由して共有する場合は、 email (メール) アイコンをタップしてください。
- 詳細オプションについては、上のフォルダで項目を保持してください。
-  3 ドットメニューをタップし、次のオプションから選択し、画面上の指示に従ってください。

イメージエンジン/バーコードリーダーについて

Elo モバイルコンピュータは、サブミニチュアイメージエンジンを使用しています。バーコード読み取り用に最適化されたサブミニチュアエリアイメージエンジンです。エンジンは、デコーダーに送信するためにバーコードのデジタル画像をキャプチャして、デコードソフトウェアでサポートされている任意の形式の 1D または 2D バーコードをデコードします。イメージエンジンには、LED 照準システムと LED 照明システムが含まれています。

- **照準システム**

610 nm LED を使用して、イメージの視野の中心を示す円形の照準パターンを生成します。

- **照準エラー**

照準パターンは、水平面内のイメージング軸に対して 2 度回転し、エンジンから 195 mm (7.7 インチ) の位置での照準軸とイメージング軸の間の視差を最小限に抑えます。*i* 以下の「**照準要素**」を参照してください。

- **照準制御**

露出中に照準サブシステムをオン (照準パターンの画像がデジタル画像に表示されます) またはオフの両方で画像をキャプチャできます。露出中に照準システムをオフにすると、露出が増えるにつれて照準パターンの輝度が低下します。照準サブシステムを完全にオフにすることもできます。Elo は、照準を防ぐために、ドキュメントをキャプチャする前に 3 フレームの照準を遮断することをお勧めします。

- **照明システム**

照明システムは、1 つの赤色 LED と高度なドライブシステムで構成されており、あらゆる照明条件 (完全な暗闇から完全な日光) にわたって画像のキャプチャとデコードを行うことができます。

- **照明制御**

イメージエンジンは、照明サブシステムをオンまたはオフにして画像をキャプチャできます。半光沢紙や光沢紙、またはセキュリティマークの付いた素材に印刷されたドキュメントの画像を撮影する場合は、LED照明をオフにすることができます。この場合、周囲の照明によりドキュメント表面に最低 30 fcd の明るさがあることを確認してください。

イメージ照準要素の仕様

スキュー、ロール、ピッチ

5 インチの距離で 20 mil Code 39 シンボルで測定しました。スキューとピッチの許容範囲は、動作範囲の両端で減少します。

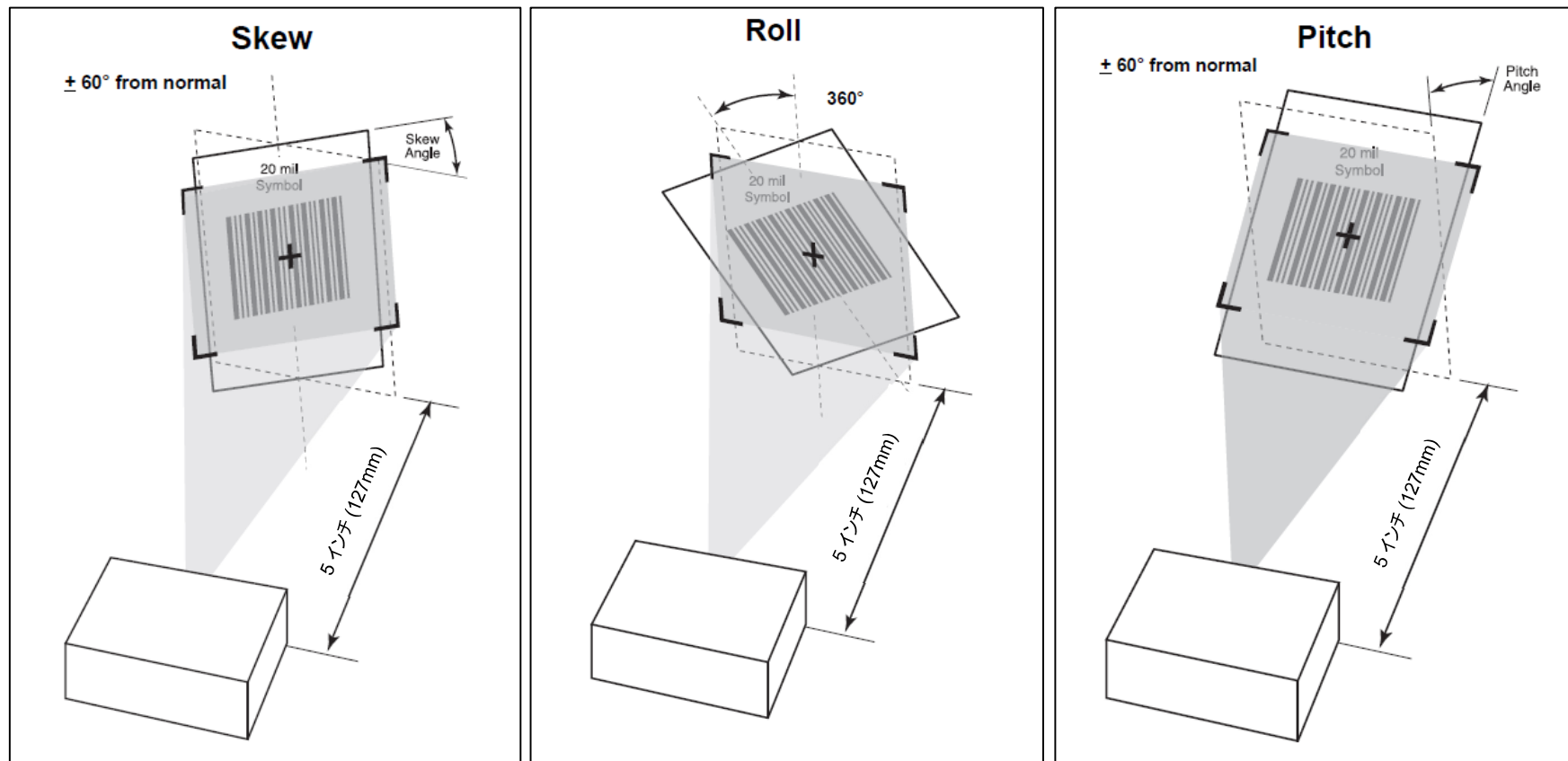

イメージの技術仕様

項目	説明
光学解像度	5.0 mil (Code 39)、5.0 mil (PDF417)
スペキュラーデッドゾーン <ul style="list-style-type: none">照明オン照明オフ	目標距離と基板光沢度に応じて、20 度まで 無し
周囲光イミュニティ (日光)	10000 フィートキャンドル (107,639 ルクス)
イメージングセンサー <ul style="list-style-type: none">画像解像度視野 (FOV)	1280 (水平ピクセル) × 800 (垂直ピクセル) 42.0 度 (水平)、28.0 度 (垂直)
エンジン前面からの焦点距離	194 mm/7.64 インチ
LED 照準要素 <ul style="list-style-type: none">LED照準ドット輝度レベル	610nm 130 fcd (公称)
照明システム <ul style="list-style-type: none">LEDパターン角度	ハイパーレッド 660 nm 50.3 度 (水平)、32.0 度 (垂直) (50% 強度)
最小バーコード印刷コントラスト	20%

イメージャのデコード範囲

- トリガーレベルモードの動作デコード範囲

バーコードタイプ	近距離 (標準)	遠距離 (標準)
4 mil Code 39	3.3 インチ/8.4 cm	8.8 インチ/22.4 cm
5 mil Code 128	2.8 インチ/7.1 cm	8.2 インチ/20.8 cm
5 mil Code 39	2.0 インチ/5.08 cm	13.5 インチ/34.3 cm
5mil PDF417	3.1 インチ/7.9 cm	8.4 インチ/21.3 cm
10 mil データマトリックス	2.9 インチ/7.4 cm	10.1 インチ/25.7 cm
100% UPCA	1.8 インチ/4.6 cm*	26.0 インチ/66.0 cm
20.0mil Code 39	2.0 インチ/5.08 cm*	30.0 インチ/76.2 cm
20 mil QR コード	1.2 インチ/3.0 cm	16.7 インチ/42.4 cm

* 視野内のバーコードの幅によって制限されます。

注: 30 fcd の周囲照明下で 15 度の傾斜ピッチ角での写真品質のバーコード。

- プレゼンテーションモードの動作デコード範囲 (スワイプ速度: 30 インチ/秒)

バーコードタイプ	近距離 (標準)	遠距離 (標準)
100% UPCA	2.0 インチ/5.08 cm	8.0 インチ/20.3 cm
100% UPCA	2.0 インチ/5.08 cm	8.0 インチ/20.3 cm

ユーザー設定 - パラメータ

注: 追加の設定と構成については、「Android 用ソフトウェアデコード SDK 開発者ガイド」を参照してください。

パラメータ	パラメータ番号	初期設定	コマンド
トリガーモード	138	レベル	0 = レベル 7 = プレゼンテーションモード 9 = 自動照準
ピククリストモード	402	常時無効	0 = 常時無効 2 = 常時有効
デコードセッションタイムアウト	136	9.9 秒	0.5 ~ 9.9 秒 0.5 秒を設定する場合は、値 5 を入力してください。 9.9 秒を設定する場合は、値 99 を入力してください。
デコード間のタイムアウト、同じシンボル	137	0.6 秒	0.0 ~ 9.9 秒 0.6 秒を設定する場合は、値 6 を入力してください。 9.9 秒を設定する場合は、値 99 を入力してください。
送信コード ID 文字	45	無し	0 = 無し 1 = 照準コード ID 文字 2 = シンボルコード ID 文字
「No Read (未読)」メッセージを送信する	94	無効	0 = 無効 1 = 有効
ファジー 1D 処理 514 有効 4 ~ 5	514	有効	0 = 無効 1 = 有効
スマートフォン/ディスプレイモード	716	無効	0 = 無効 1 = 有効
マルチデコードモード	900	無効	0 = 無効 1 = 有効
読み取るバーコード	902	1	0 - 10
完全読み取りモード	901	1	0 - 1 つ以上のバーコードがデコードされた後、デコードイベントを生成します。 1 - 少なくとも「Bar Codes to Read (読み取るバーコード)」で設定された数のバーコードがデコードされた場合にのみ、Decode Complete () でコールバックを生成します。

イメージ設定 - パラメータ

注: 追加の設定と構成については、「Android 用ソフトウェアデコード SDK 開発者ガイド」を参照してください。

パラメータ	パラメータ番号	初期設定	コマンド
照明電源レベル	764	10	0 - 10
デコーディング照明	298	有効	0 = 無効 1 = 有効
デコード照準パターン	306	有効	0 = 無効 1 = 有効
ハンズフリーデコード照準パターン	590	有効	0 = 無効 1 = 有効
画像キャプチャ照明	361	有効	0 = 無効 1 = 有効
フレームレート	674	0 (自動)	0 = 自動 1 = 60 fps 2 = 30 fps 3 = 15 fps 4 = 10 fps 5 = 55 fps 6 = 50 fps 7 = 45 fps 8 = 40 fps
露出時間	567	0	0 ~ 960
モーション照明	762	有効	0 = 無効 1 = 有効
スナップショットモードのタイムアウト	323	0 (30 秒)	0 = 30 秒 1 = 60 秒 2 = 90 秒
スナップショット照準パターン	300	無効	0 = 無効 1 = 有効
画像トリミング	301	無効	0 = 無効 1 = 有効
ピクセルアドレスにトリミング	315; 316 317; 318	0 上、0 左、 479 下、751 右	値の範囲 (0,0) ~ (1279, 799) 列番号 0 ~ 1279 行番号 0 ~ 799
画像解像度	302	フル	0 フル - 1280 x 800 1 1/2 - 640 x 400 3 1/4 - 640 x 400
画像ファイル形式の選択	304	JPEG	1 - JPEG ファイル形式 3 - BMP ファイル形式 4 - TIFF ファイル形式

JPEG 画像のオプション	299	1 (品質値)	1 - 品質値 0 - サイズ値
JPEG 品質値	305	65	5 ~ 100 100 は最高品質の画像を表します。
画像エンハンスメント	564	オフ	0 = オフ 1 = 低 2 = 中 3 = 高
ピクセルあたりのビット数 (BPP)	303	8 BPP	2 = 8 BPP (256 レベルのグレーのうちの 1 つを各ピクセルに割り当てます) 0 = 1 BPP (白黒画像の場合) 1 = 4 BPP (16 レベルのグレーのうちの 1 つを各ピクセルに割り当てます)
署名キャプチャ	93	無効	0 = 無効 1 = 有効
署名キャプチャ画像ファイル形式の選択	313	JPEG	1 = JPEG 3 = BMP 4 = TIFF
ピクセルあたりの署名キャプチャビット数 (BPP)	314	8 BPP	2 = 8 BPP 0 = 1 BPP 1 = 4 BPP
署名キャプチャの幅	366	400	10 進数 001 ~ 1280
署名キャプチャの高さ	367	100	10 進数 001 ~ 800
署名キャプチャの JPEG 品質	421	65	005 ~ 100 100 は最高品質の画像を表します。
ビデオビューファインダー	324	無効	0 = 無効 1 = 有効
動画スケーリング	761	2	0 = フル解像度 - 1280 x 800 1 = 1/2 解像度 2 = 1/3 解像度 3 = 1/4 解像度
最後にデコードされた画像を取得する	905	無効	0 = 無効 1 = 有効

シンボルパラメータ

注: 追加の設定と構成については、「Android 用ソフトウェアデコード SDK 開発者ガイド」を参照してください。

1D シンボル体系	パラメータ番号	コマンド * 初期設定
UPC-A	1	0x00 = 無効 0x01 = 有効*
UPC-E	2	0x00 = 無効 0x01 = 有効*
UPC-E1	12	0x00 = 無効* 0x01 = 有効
EAN-8/JAN-8	4	0x00 = 無効 0x01 = 有効*
EAN-13/JAN-13	3	0x00 = 無効 0x01 = 有効*
Bookland EAN	83	0x00 = 無効* 0x01 = 有効
UCC クーポン拡張コード	85	0x00 = 無効* 0x01 = 有効
ISSN EAN	617	0x00 = 無効* 0x01 = 有効
Code 128	8	0x00 = 無効 0x01 = 有効*
GS1-128	14	0x00 = 無効 0x01 = 有効*
ISBT 128	84	0x00 = 無効 0x01 = 有効*
Code 39	0	0x00 = 無効 0x01 = 有効*
Triptic Code 39	13	0x00 = 無効* 0x01 = 有効
Code 32	231	0x00 = 無効* 0x01 = 有効

Code 93	9	0x00 = 無効* 0x01 = 有効
Code 11	10	0x00 = 無効* 0x01 = 有効
Interleaved 2 of 5	6	0x00 = 無効 0x01 = 有効*
Codabar	7	0x00 = 無効* 0x01 = 有効
MSI	11	0x00 = 無効* 0x01 = 有効
Chinese 2 of 5	408	0x00 = 無効* 0x01 = 有効
Korean 3 of 5	581	0x00 = 無効* 0x01 = 有効
Matrix 2 of 5	618	0x00 = 無効* 0x01 = 有効
Inverse 1D	586	0 - 通常のみ* 1 - 反転のみ 2 - 反転自動検出
GS1 DataBar	338	0x00 = 無効 0x01 = 有効*
Composite CC-C	341	0x00 = 無効* 0x01 = 有効
Composite CC-A/B	342	0x00 = 無効* 0x01 = 有効
Composite TLC-39	371	0x00 = 無効* 0x01 = 有効

郵便シンボル体系	パラメータ	コマンド * 初期設定
US Postnet	89	0x00 = 無効 0x01 = 有効*
US Planet	90	0x00 = 無効 0x01 = 有効*
UK Postal	91	0x00 = 無効 0x01 = 有効*
Japan Postal	290	0x00 = 無効 0x01 = 有効*
Australian Postal	291	0x00 = 無効 0x01 = 有効*
Netherland KIX code	326	0x00 = 無効 0x01 = 有効*
USPS 4CB/One Conde Intelligent Mail	592	0x00 = 無効* 0x01 = 有効
UPU FICS Postal	611	0x00 = 無効* 0x01 = 有効

2D シンボル体系	パラメータ番号	コマンド * 初期設定
PDF417	15	0x00 = 無効 0x01 = 有効*
Micro PDF417	227	0x00 = 無効* 0x01 = 有効
データマトリックス	292	0x00 = 無効 0x01 = 有効*
データマトリックス反転	588	0 - 通常のみ* 1 - 反転のみ 2 - 反転自動検出
GS1 データマトリックス	1336	0x00 = 無効* 0x01 = 有効
Maxicode	294	0x00 = 無効 0x01 = 有効*
QR コード	293	0x00 = 無効 0x01 = 有効*
Micro QR コード	573	0x00 = 無効 0x01 = 有効*
Aztec	574	0x00 = 無効 0x01 = 有効*
Aztec Inverse	589	0 - 通常のみ* 1 - 反転のみ 2 - 反転自動検出
Han Xin	1167	0x00 = 無効* 0x01 = 有効
Han Xin Inverse	1168	0 - 通常のみ 1 - 反転のみ 2 - 反転自動検出

バーコードリーダーを使用するバーコードスキャン

スキャナーの機能をテストするには、アプリケーションドローワから (BCR デモアプリ) を開きます。アプリを使用すると、イメージを有効にし、バーコードデータをデコードし、バーコードコンテンツを表示することができます。

注: 「Function (ファンクション) ボタン」をバーコード「トリガー」として設定する場合は、「Android  Settings (Android 設定)」 → 「Key Remap (キー再マッピング)」に移動してください。

- スキャンを開始する場合は、イメージをバーコードに向けてください。
- トリガーボタンのいずれかを 1 回押してください。
- スキャンをキャンセルする場合は、トリガーボタンをもう一度押してください。
- デフォルトでは、スキャン中に照準機能と照明がオンになり、照準を合わせやすくします。
- バーコードが正常にデコードされると、デフォルトでピープ音がオンになり、機能 LED が青色に点灯し、バーコードの内容とバーコードの画像が表示されます。

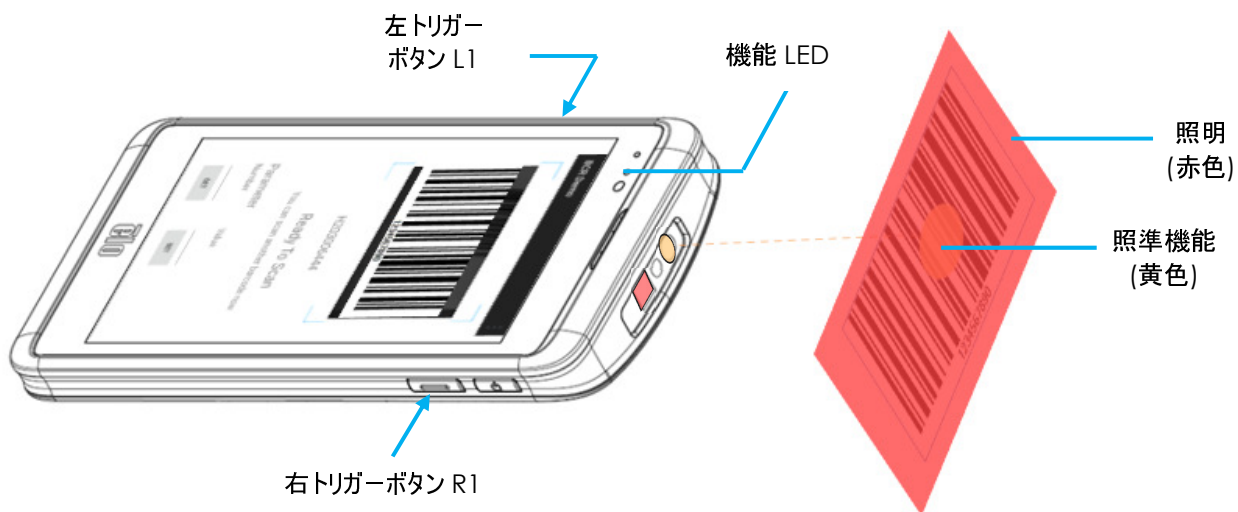

ユーザー、イメージング、シンボルパラメータの設定

ユーザー、イメージング、シンボル体形のパラメータを設定する場合は、アプリケーションドメインから **(BCR デモアプリ)** を実行してください。
本ユーザーマニュアルの「イメージングおよびシンボルパラメータ」を参照してください。

例:

「Decoding illumination (デコーディング照明)」パラメータを無効に設定する場合:

- デコーディング照明用パラメータのコード **(298)** を入力してください。本マニュアルの「パラメータ」を参照してください。
- 「Value (値)」の下に無効にするコマンド **(0)** を入力してください。
- 「SET (設定)」をタップして、パラメータを実行してください。
- 正常にプログラムされると、**(Set parameter 298 to 0 Done! (パラメータ 298 を 0 に設定完了!))**が表示されます。

パラメータ	パラメータ番号	初期設定	コマンド
デコーディング照明	298	有効	0 = 無効 1 = 有効

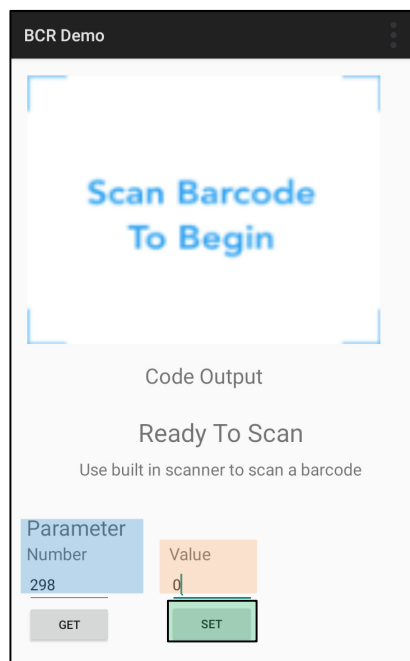

ユーザー、イメージング、シンボルパラメータの取得

ユーザー、イメージング、シンボル体形のパラメータを取得する場合は、アプリケーションドメインの **(BCR デモアプリ)** を実行してください。
本ユーザーマニュアルの「イメージングおよびシンボルパラメータ」を参照してください。

例:

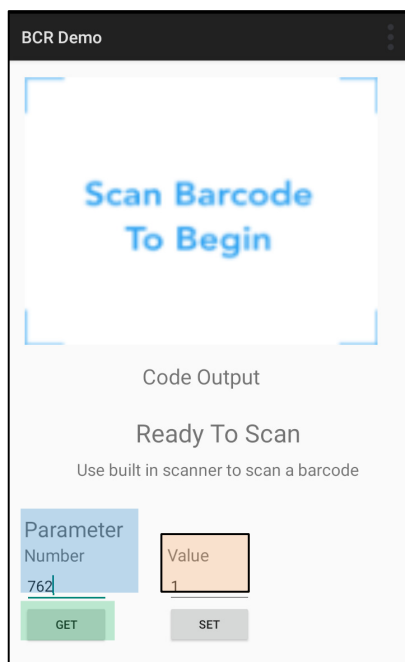

「Motion illumination (モーション照明)」のパラメータを取得する場合:

- 「モーション照明」用パラメータのコード (**762**) を入力し、**「GET (取得)」** をタップしてください。
- **「Value (値)」** の下のパラメータ値を確認してください。「1」と表示されるはずです。



内蔵カメラで QR コードをスキャンする

QR コードを読み取るためのカメラの機能をテストする場合は、アプリケーションドローワから (カメラ/Snapdragon アプリ) を開いてください。アプリを使用すると、カメラをイメージャとして有効にし、バーコードデータをデコードし、バーコードコンテンツを表示することができます。

- カメラアプリケーション (Snapdragon) を開いてください。
- 次の QR コードの写真を撮影してください。
- 左下隅にあるフォトギャラリーをタップしてください。
- QR コード画像の下で、QR アイコン  をタップしてください。
- QR コード  のコンテンツをタップしてください。
 - コンテンツ (www.elotouch.com) をタップすると、Web サイトが開きます。

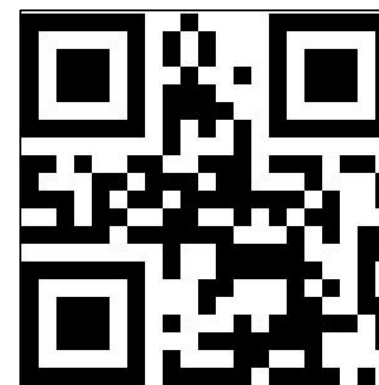

NFC タグの読み取り

NFC の機能をテストする場合は、NFC を有効に設定し、「Android Setting (Android 設定)」 → 「Connected Device (コネクテッドデバイス)」 → 「Connection preferences (接続設定)」 → 「NFC」に移動してください。

サードパーティ製 NFC アプリケーション (TagWriter) をロードしてください。

- NFC タグの読み取りを開始する場合は、TagWriter APK) またはインストールされているアプリケーションを開いてください。
- 「Read Tags (タグの読み取り)」をタップしてください。
- 装置が読み取る準備ができれば、カードを置き、装置の背面をタッチしてください。
- NFC カードがデフォルトで読み取られると、ビープ音がオンになり、NFC コンテンツが表示されます。

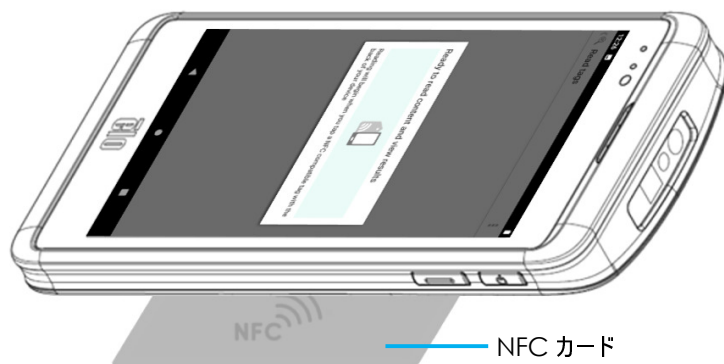

スマートフォン - (LTE/4G/3G) について (M50C WWAN モデルのみ)

スマートフォンは、サードパーティ通話 (Skype、Line、WeChat) に限定されています。音声通話は利用できません。

サポートされているキャリアバンド



AT&T、Verizon、T-Mobile、Vodafone ネットワークでサポートされている次のバンド。

	米国	欧州
WCDMA	B2-1800 B4-1700 B5-800	B1-1900 B8-900
LTE-FDD	B2(10M)-1800 B4(10M)-1700 B12(5M)-700 B66(10M)-1700	B1(10M)-1900 B3(10M)-1700 B7(10M)-2600 B8(10M)-900 B20(10M)-800

Android ADB) 制御について

Elo ハンドヘルドコンピュータ装置は、Wi-Fi/イーサネットまたは USB ケーブル (タイプ C - タイプ A ケーブル) を使用するデバッグをサポートします。

モバイルコンピュータを (開発者) に設定する

- 「Android  Settings (Android 設定)」 → 「About Phone (スマートフォンについて)」 → 「Build Number (ビルド番号)」に移動してください。
- 「Build Number (ビルド番号)」を 7 回タップして、開発者モードに移動してください。
-  「Settings (設定)」 → 「System (システム)」 → 「Advanced (詳細)」に戻ると、「Developer Options (開発者オプション)」が表示されます。
- 開発者オプションの画面表示から、「USB debugging (USB デバッグ)」と呼ばれるオプションを有効にしてください。

Wi-Fi を経由して接続する場合

コンピュータがオンラインであり、ファイアウォールで保護されていないことを確認してください。

- IP アドレスを検索してください ( 「Settings (設定)」 → 「Network & Internet (ネットワークとインターネット)」 → 「Wi-Fi」 → に移動し、「connection (接続)」 → 「Advanced (詳細)」 → 「IP Address (IP アドレス)」をタップしてください。
- ホストコンピュータにて、「adb connect <IP アドレス>」コマンドを使用すると、ADB 作業を行なえます。

USB 経由で接続する場合、以下のステップに従ってください。

- USB ケーブルがモバイルコンピュータに接続されていないことを確認してください。
- 設定メニューから、「Developers Options (開発者用オプション)」に移動してください。
- 「Enable USB Debugging (USB デバッグを有効にする)」オプションをオンにしてください。
- USB ケーブル (タイプ C) 側をコンピュータ装置に接続し、(タイプ A) をホスト PC に接続してください。
- ホスト PC で、「ADB devices」と入力し、Elo ハンドヘルドコンピュータがのシリアル番号が表示されるかどうかを確認してください。表示されれば、接続は成功しています。

Elo モバイルの工場出荷時完全リセットについて

工場出荷時完全リセットは、他のすべての回復方法と他のすべてのトラブルシューティングオプションが失敗した場合にのみ実行してください。工場出荷時完全リセットを行うと、データが失われます。このオプションは、Elo ハンドヘルドコンピュータのメインストレージ内のすべてのデータを消去することにより、元の工場出荷時イメージの状態を復元します。

注: **Android ブートローダーメニュー**で工場出荷時リセットを実行する場合、Elo ハンドヘルドコンピュータに Google アカウントを追加した場合は、Elo ハンドヘルドコンピュータに関連付けられた Google 資格情報 (ユーザー名とパスワード) があることを確認してください。お持ちでない場合は、リセット後にデバイスを使用できなくなります。これは、Android ブートローダーメニューで工場出荷時リセットを実行する場合に、権限のないユーザーが装置を使用できないようにするセキュリティ対策です。

リセットする場合

- 「Android  Settings (Android 設定)」 → 「System (システム)」 → 「Advanced (詳細)」 → 「Reset Options (リセットオプション)」に移動してください。
- 「Erase all data (すべてのデータを消去)」をタップしてください。
- 「Erase all data (factory reset) (すべてのデータを消去 (工場出荷時リセット))」または「Erase all data (factory reset to EloVidew Mode) (すべてのデータを消去 (工場出荷時の状態にEloVidewモードにリセット))」の下で、「Erase all data (すべてのデータを消去)」をタップしてください。
- 「Erase all data? (すべてのデータを消去しますか?)」の下で、「Erase all data (すべてのデータを消去)」をタップしてください。
- 正常に完了すると、装置は自動的に再起動します。

5 章: 技術サポートとメンテナンス

技術的なサポート

技術仕様

本機器の技術仕様については、
www.elotouch.com/products をご覧ください

サポート

技術サポートに関しては、
www.elotouch.com/support を参照してください

世界の技術サポートの電話番号については、最後のページを参照してください。

Elo モバイルコンピュータの日常のメンテナンスについてのご注意

Elo モバイルコンピュータの最適なパフォーマンスを保つ上で役立つヒントを以下に示します。

- タッチスクリーンのクリーニングを準備する場合は、装置の電源を切るか (可能であれば)、クリーニング中に画面上のソフトウェアが誤ったタッチに耐えられることを確認してください。
- 装置の中に液体が入らないようにしてください。Elo 製品に直接スプレーしないようにしてください。代わりに、ウェットティッシュ、スプレーした布、または水分を絞った湿らせた布を使用してください。
- タッチスクリーンを傷つけないように、研磨剤を含まないクリーニングワイブまたは布のみを選択してください。
- 高濃度のアルコール (70% 以上)、希釈されていない漂白剤、またはアンモニア溶液は、変色を引き起こす可能性があるため、避けてください。
- 適切なワイブまたは布と承認されたクリーニング製品で表面を拭き、乾かしてください。
- その他のクリーニング方法、推奨される洗浄液および消毒液については、<https://www.elotouch.com/support/technical-support/cleaning> を参照してください。

6 章:規制情報

電気保安に関する情報

メーカーのラベルに記載された電圧、周波数、および電流の要件を必ず順守してください。ここに指定されたものとは異なる電源に接続した場合、非正常動作、装置への損傷、火災の危険性などが生じる可能性があります。

この装置の内部には、お客様による保守が可能な部品はありません。この装置内部には、高圧になる危険な部分があります。この装置の保守を行うことができるのは、正規保守技術者のみです。

設置について疑問点がある場合は、装置を主電力につなぐ前に、地域の正規電気技術者またはメーカーにお問い合わせください。

電磁波放射および電磁波耐性に関する情報

米国の利用者に対する通知:

FCC

§ 15.19 本装置は FCC 規則の Part 15 に準拠しています。操作は次の 2 つの条件に従うものとします。本装置が干渉を発生することはありません、そして、(2) 本装置は、望ましくない動作を引き起こす可能性のある干渉を含め、すべての干渉を受け入れる必要があります。

§ 15.21 コンプライアンスに責任を負う当事者による明示的な承認のない変更または修正は、本装置を操作するユーザーの権限を無効にする可能性があります。

§ 15.105 本装置は、FCC 規則の Part 15 に記載されている Class B デジタル装置の制限に準拠していることをテストおよび確認済みです。これらの制限は、住宅地域で装置を使用したときに干渉を防止するための適切な保護を規定しています。本装置は、高周波エネルギーを生成、使用、および放射します。したがって、取扱説明書に従って正しく設置・使用しないと、無線通信に有害な妨害を与える可能性があります。ただし、特定の設置条件で干渉が発生しないという保証はありません。本装置がオフ/オンを切り替えることによって決定することができるラジオやテレビの受信に有害な干渉を起こす場合、ユーザーは以下のいずれかの方法で干渉を是正してください。

- 受信アンテナの向きや位置を変える。
- 装置と受信機の距離を離す。
- 受信機が接続されているものとは異なる回路のコンセントに装置を接続する。
- 販売店または経験のあるラジオ/テレビ技術者に相談する。

本装置は、すべての人から最低 20 cm の間隔を確保するよう、設置・操作する必要があります。

IC 準拠に関するカナダの利用者に対する通知: 本装置は、カナダ通信省により定められたデジタル装置によるラジオ雑音放射に関する Class B の制限に準拠しています。

CAN ICES3(B)/NMB3(B)

本装置には、カナダイノベーション・科学経済開発省の免許免除 RSS に準拠した免許不要の送信機/受信機が含まれています。操作は次の 2 つの条件に従うものとします。

- (1) 本装置が干渉を発生することはありません、
- 2) 本装置は、望ましくない動作を引き起こす可能性のある干渉を含め、すべての干渉を受け入れる必要があります。

L' émetteur/récepteur exempt de licence contenu dans le présent appareil est conforme aux CNR d' Innovation, Sciences et Développement économique Canada applicables aux appareils radio exempts de licence. L' exploitation est autorisée aux deux conditions suivantes:

- (1) L' appareil ne doit pas produire de brouillage;
- (2) L' appareil doit accepter tout brouillage radioélectrique subi, même si le brouillage est susceptible d' en compromettre le fonctionnement.

ISED RF 被ばくに関する声明

本装置は、制御されていない環境に対して設定された ISED RSS-102 RF 防御に準拠しています。IC RSS-102 RF 被曝制限を超える可能性を回避するために、アンテナへの人の接近は、通常の操作中に 20 cm (8 インチ) 以上にしてください。

Cet appareil est conforme aux limites d'exposition aux rayonnements de la CNR-102 définies pour un environnement non contrôlé. Afin d'éviter la possibilité de dépasser les limites d'exposition aux fréquences radio de la CNR-102, la proximité humaine à l'antenne ne doit pas être inférieure à 20 cm (8 pouces) pendant le fonctionnement normal.

欧州連合の利用者に対する通知: 本装置に付属の電源コードおよび相互接続ケーブルのみを使用してください。付属のコード類およびケーブル類を使用せず別のものでも代用した場合、以下の標準規格で要求される、電磁波放射/電磁波耐性に関する電気保安または CE マークへの適合が無効になる場合があります。

この情報処理装置 (ITE) はメーカーのラベルに CE マークを貼付するように義務付けられており、このマークは下記の指示および基準に従って検査されたことを意味します。本装置は、欧州規格 EN 55032 Class B の EMC 指令 2014/30/EU、および欧州規格 EN 62368-1 の低電圧指令 2014/35/EU に定められた CE マークの認定要件を満たすことがテスト済みです。

すべての利用者に対する一般情報:

本装置は、高周波エネルギーを生成、使用、および放射します。本マニュアルに従って設置・使用しないと、ラジオやテレビへの干渉の原因となる場合があります。ただし、特定の設置条件において設置場所固有の要因による干渉が起きないことを保証するものではありません。

1. 電磁波放射および電磁波耐性に関する要件を満たすため、以下のことを順守してください。
 - a. 付属の I/O ケーブルのみを使用して、本デジタル装置をコンピュータに接続する。
 - b. 要件を順守するために、メーカー指定の電源コードのみを使用してください。

- c. 順守の責任を負う当事者により明示的に承認されていない変更または改造を装置に加えると、本装置を操作するユーザーの権利が無効になることがあり得ることに注意を払う。
2. ラジオやテレビまたはその他の装置の受信状態への干渉が本装置によるものと思われる場合は、以下のことを行ってください。
- a. 本装置の電源を切ってから、再度電源を入れて、干渉の原因であるかどうかを確認する。干渉がこの装置による影響と思われましたら、次の対処方法を組み合わせて干渉を防止してください。
 - i. 本デジタル装置と、影響を受けている装置の距離を離してみる。
 - ii. 本デジタル装置と、影響を受けている装置の位置や向きを変えてみる。
 - iii. 影響を受けている装置の受信アンテナの向きを変えてみる。
 - iv. 本デジタル装置の電源プラグを別の AC コンセントに差し、本デジタル装置と受信装置を別々の分岐回路に配置してみる。
 - v. 本デジタル装置が使用していない入出力ケーブルがあればすべて取り外してみる。(終端処理されていない入出力ケーブルは、高 RF 放射レベルの潜在的な発生源です。)
 - vi. 本デジタル装置の電源プラグを、接地極付のコンセントのみに差ししてみる。AC アダプタープラグを使用しない。(コードの直列接地を取り除くかあるいは切断すると、RF 放射レベルが増加する場合があります、利用者にとって致命的感電の危険性を呈する場合があります。)
- それでもまだ問題が解決しない場合は、取り扱い店、メーカー、またはラジオやテレビの専門技術者にお問い合わせください。

無線装置指令

Elo は、無線装置タイプ Elo ハンドヘルドコンピュータが、指令 2014/53/EU に準拠していることを宣言します。EU 適合宣言の全文は、次のインターネットアドレスで入手できます: www.elotouch.com

この装置は、屋内でのみ使用するように設計されています。

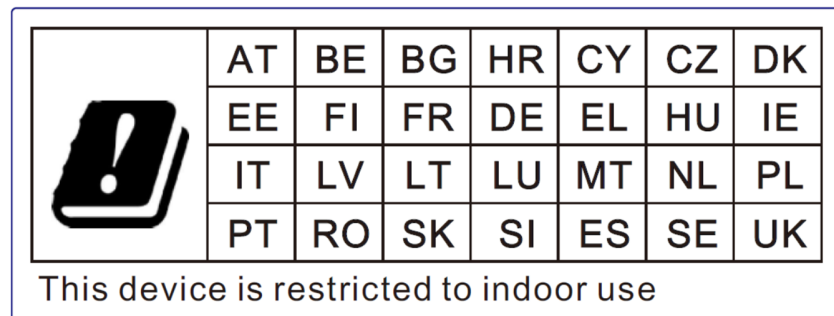

動作周波数および高周波出力は以下の通りです:

- WLAN 802.11b/g/n/ac
 - 2,400 ~ 2,483.5 MHz < 17 dBm EIRP
 - 5,150 ~ 5,250 MHz < 18 dBm EIRP
- BT 2,400 ~ 2,483.5 MHz < 11 dBm EIRP

ECC/DEC/(04)08:

衛星サービスの保護要件のために、周波数帯域 5,150 ~ 5,350 MHz の使用は屋内動作に制限されています

EC R&TTE 欧州議会および欧州理事会 (2014 年 4 月 16 日) の EU 指令 2014/53/EU は、無線機器市場で利用可能性に関する加盟国の法律の調和に関するものであり、EEA 関連の指令 1999/5/EC を廃止します。



関連する技術文書が保持されている識別マークは次のとおりです。: Elo Touch Solutions, Inc. 670 N. McCarthy Boulevard Suite 100 Milpitas, CA 95035 USA

USA FCC ID: TBD

カナダ IC ID: TBD

代理店認定

以下の認定およびマークが、この周辺装置に対して発行または宣言されています:

- UL, FCC (米国) - クラス B
- cUL, IC (カナダ)
- CB (国際安全)
- CE (欧州) - クラス B
- VCCI (日本)
- RCM (オーストラリア)
- 中国 RoHS

廃電気電子機器指令 (WEEE)



本製品を一般家庭廃棄物として廃棄しないでください。本製品は、回収・再利用の可能な施設で廃棄されなければなりません。

Elo では、世界の特定の地域においてリサイクルについての取り決めに整備しています。これらの取り決めについては、

www.elotouch.com/e-waste-recycling-program/をご覧ください。



バッテリーを交換するときは、同じタイプのバッテリーと交換してください。バッテリーを不適切に交換すると、火傷、火災、爆発の危険があります。現地の規制に従って、バッテリーを廃棄してください。バッテリーを不適切に取り扱くと、火災または火傷の危険があります。バッテリーを開いたり、つぶしたり、60° C/140° F 以上に加熱したり、焼却したりしないようにしてください。バッテリーから異臭が発生した場合は、使用を中止してください。

7 章:保証内容

保証内容については、<http://support.elotouch.com/warranty/> をご覧ください

www.elotouch.com

最新情報については、当社ウェブサイトアクセスしてください

- 製品情報
- 仕様
- 近日中に予定されているイベント
- プレスリリース
- ソフトウェアドライバ

多様な Elo タッチソリューションについて詳しくは、www.elotouch.com をご覧いただくか、最寄の当社事業所までお気軽にお電話ください。

Google、Android、Google Play、および YouTube は、Google LLC の商標です。

北米

電話 +1 408 597 8000
ファックス+1 408 597 8001
elosales.na@elotouch.com

欧州

電話 +32 (0)16 70 45 00
ファックス +32 (0)16 70 45 49
elosales@elotouch.com

アジア太平洋

電話 +86 (21) 3329 1385
ファックス +86 (21) 3329 1400
www.elotouch.com.cn

ラテンアメリカ

電話 +52 55 2281-6958
elosales.latam@elotouch.com

