



MANUAL DEL USUARIO

Elo Touch Solutions
Computadora móvil Elo M50/M50C
Impago

■ HISTORIAL DE REVISIONES

Revisión	Ing.	Fecha	Descripción
Borrador	Héctor Amores	05/22/20	Borrador.
A	Cameron Cole / Héctor Amores / Bill Yu	12/21/2020	Publicación inicial según CO-21-0196.

Copyright © 2021 Elo Touch Solutions, Inc. Todos los derechos reservados.

Ninguna parte de esta publicación puede ser reproducida, transmitida, transcrita ni almacenada mediante ningún sistema de recuperación, ni traducida a ningún idioma, ni convertida a ningún formato electrónico, mediante cualquier forma o por cualquier medio electrónico, incluidos, sin limitación, mecánicos, magnéticos, ópticos, químicos, manuales ni de ninguna otra forma, sin el consentimiento previo y por escrito de Elo Touch Solutions, Inc.

Renuncia de responsabilidad

La información contenida en este documento está sujeta a cambios sin previo aviso. Elo Touch Solutions, Inc. y sus filiales (en su conjunto "Elo") no representan ni otorgan ninguna garantía respecto al contenido de esta documentación y renuncian expresamente a cualquier garantía implícita de comerciabilidad o idoneidad para un fin determinado. Elo se reserva el derecho de revisar esta publicación y de realizar cambios en el contenido del presente documento cuando lo estime oportuno sin que tenga la obligación de notificar a ninguna persona dichos cambios o revisiones.

Reconocimientos de marcas comerciales

Elo, Elo (logotipo), Elo Touch, Elo Touch Solutions, EloView, son marcas comerciales de Elo y sus afiliados.

Contenido

Sección 1: Introducción	10
Descripción del producto	11
Descripción general: especificaciones.....	11
Características: computadora móvil Elo M50/M50C	12
Sección 2: Procedimientos iniciales	13
Desempaquetando	14
Instalación de la batería	15
Desinstalación de la batería	16
Instalación de las tarjetas Micro-SD y Nano-SIM	17
Sistema de carga y energía.....	18
Carga de la computadora de mano a través del puerto USB Tipo C	18
Funciones de seguridad de carga:	18
Estado y descripciones de la batería	18
Botón de alimentación	18
Estado del LED de alimentación.....	18
Funciones y gestos de los botones de alimentación y función	20
Funciones del botón de alimentación y de los menús de visualización en pantalla (OSD)	20
Gestos	20
Iconos y definición de la barra de estado	21
Acerca de los gestos táctiles	22
Experiencia inmediata (OOBE)	23
Pantalla de inicio de Elo Hub	24

Configuración rápida de Elo Hub.....	25
Pantallas de bloqueo y de inicio	26
Panel de notificaciones de Android	27
Panel de acceso rápido de Android™.....	28
Cajón de aplicaciones de Android y aplicación de Google	29
Personalice y agregue un acceso directo a la pantalla de inicio.	30

Sección 3: Configuración del sistema Android 31

Red e Internet	32
Wi-Fi	32
Red móvil.....	33
Modo Avión.....	34
Zona con cobertura Wi-Fi y anclaje a red.....	34
Zona con cobertura Wi-Fi	34
Anclaje a red USB	34
Anclaje a red Bluetooth.....	34
Ethernet	35
Dispositivos conectados	36
Bluetooth	36
NFC.....	37
Compartir pantalla.....	37
imprimir	38
USB.....	39
Aplicaciones y notificación.....	40
Batería	43

Ahorro de batería.....	43
Administrador de batería	43
Porcentaje de batería	43
Uso de batería	44
Pantalla	45
Modo inactivo automático	45
Nivel de brillo.....	45
Función de luz nocturna	45
Adaptive Brightness (Brillo adaptativo)	46
Fondo de pantalla.....	46
Opciones avanzadas.....	46
Tema oscuro	46
Tiempo de espera de pantalla.....	46
Girar automáticamente la pantalla	47
Tamaño de fuente	47
Tamaño de la pantalla.....	47
Protector de pantalla	47
Orientación de la pantalla	47
Visualización de la pantalla de bloqueo	48
Sonido	49
Volúmenes.....	49
No molestar	49
Evitar el timbre	50
Sonido de notificación predeterminado	50

Sonido de alarma predeterminado	51
Sonido de bloqueo de la pantalla	51
Opciones avanzadas.....	51
Almacenamiento	52
Almacenamiento compartido interno.....	52
Administrador de almacenamiento.....	52
Tarjeta SD.....	52
Reasignación de botones	53
Fuente de activación	53
Privacidad	54
Administrador de permisos	54
Mostrar contraseñas.....	54
Pantalla de bloqueo	54
Ubicación	55
Seguridad	56
Bloqueo de pantalla	56
Seguridad con deslizamiento.....	56
Seguridad con patrón.....	56
Seguridad con PIN.....	56
Seguridad mediante contraseña	57
Cuentas	58
Accesibilidad	59
Sistema.....	60
Languages & input (Idiomas y Entrada)	60

Gestos	60
Fecha y hora.....	62
Opciones avanzadas.....	63
Opciones de restablecimiento	63
Varios usuarios.....	63
Para cambiar de usuario	63
Para agregar usuario	63
Para eliminar invitados del dispositivo.....	64
Para cambiar el nombre de la información del perfil de administrador	64
Desarrollador.....	64
Acerca del dispositivo de mano	65
Sección 4: Funcionamiento	66
Acerca de la aplicación Cámara (Snapdragon)	67
Características de la cámara	67
Funciones de vídeo	69
Hacer una foto y grabar un vídeo.....	71
Hacer una captura de pantalla	72
Acerca de la aplicación Archivos de Android	72
Eliminar archivos	72
Copiar y mover archivos.....	73
Compartir archivos.....	73
Acerca del motor de generación de imágenes y el lector de códigos de barras.....	74
Se utiliza un LED de 610 nm para generar un patrón de puntería circular que indica el centro del campo de visión del generador de imágenes.	74

Especificaciones del elemento de puntería del generador de imágenes	75
Especificaciones técnicas del generador de imágenes	76
Intervalos de decodificación del generador de imágenes.....	77
Preferencias del usuario: parámetros.....	78
Preferencias del generador de imágenes: parámetros.....	79
Parámetro de simbología.....	82
Escaneo de códigos de barras mediante lector de códigos de barras	86
Configuración de parámetros de usuario, imágenes y simbología	87
Obtener los parámetros de usuario, imágenes y simbología.....	88
Escanear el código QR con cámara integrada.....	89
Lectura de etiquetas NFC	90
Acerca del teléfono móvil: (LTE/4G/3G) (solo SKU M50C WWAN).....	91
Acerca del control de puente de depuración de Android (ADB)	92
Acerca del restablecimiento completo de fábrica de la computadora móvil Elo	93
Sección 5: Ayuda técnica y mantenimiento	94
Asistencia técnica.....	94
Cuidado y manejo de la computadora móvil Elo.....	95
Sección 6: Información sobre normativas.....	96
Información eléctrica de seguridad	96
Información acerca de emisiones e inmunidad.....	96
Directiva de equipos de radio	98
Certificaciones de agencias.....	99
Directiva de residuos de equipos eléctricos y electrónicos WEEE	100

Sección 1

Introducción

Descripción del producto

Su nueva computadora móvil Elo combina el rendimiento fiable de Elo con los desarrollos más recientes de la tecnología de pantallas táctiles y del diseño de pantallas. Esta combinación de características crea un flujo natural de información entre un usuario y el sistema de mano.

Descripción general: especificaciones

	M50 (SKU Wi-Fi)	M50C (SKU WWAN)
Sistema operativo	Android 10	Android 10
Procesador	Qualcomm SDA660	Qualcomm SDA660
Memoria	RAM de 4 GB	RAM de 4 GB
Almacenamiento interno	Memoria Flash NAND de 64 GB	Memoria Flash NAND de 64 GB
Pantalla	5,5", 1280*720	5,5", 1280*720
Pantalla táctil	Táctil capacitiva, mínimo de 2 toques	Táctil capacitiva, mínimo de 2 toques
Cámara trasera	8 MP: 3264*2448 y enfoque automático	8 MP: 3264*2448 y enfoque automático
Tarjetas Micro-SD + Nano-SIM	Combinación para tarjetas Micro-SD (hasta 128 GB) y SIM	Combinación para tarjetas Micro-SD (hasta 128 GB) y SIM
Wi-Fi + Bluetooth	IEEE 802.11a/b/g/n/ac + Bluetooth 5.0 con BLE	IEEE 802.11a/b/g/n/ac + Bluetooth 5.0 con BLE
Celular + GPS	ND	LTE/4G/3G + GPS/GLONASS/Galileo/BeiDou
Micrófono	Sensibilidad de -44 dB (0 dB=1 V/Pa) mín.	Sensibilidad de -44 dB (0 dB=1 V/Pa) mín.
Altavoz	1 RMS MONO de 1 W	1 RMS MONO de 1 W
Batería principal	Celda única, mínimo de 3,8 V/4000 mAh	Celda única, mínimo de 3,8 V/4000 mAh
Puerto USB	Tipo-C	Tipo-C
NFC	ISO 14443 Tipo A/B ISO 15693 ISO 18092 R/W MIFARE	ISO 14443 Tipo A/B ISO 15693 ISO 18092 R/W MIFARE
Escáner de códigos de barras	Generador de imágenes 1D/2D	Generador de imágenes 1D/2D
Sensor de luz ambiente	Hasta 75 000 luxes	Hasta 75 000 luxes
Sensor-G	Precisión mínima de +/-15°	Precisión mínima de +/-15°

Características: computadora móvil Elo M50/M50C

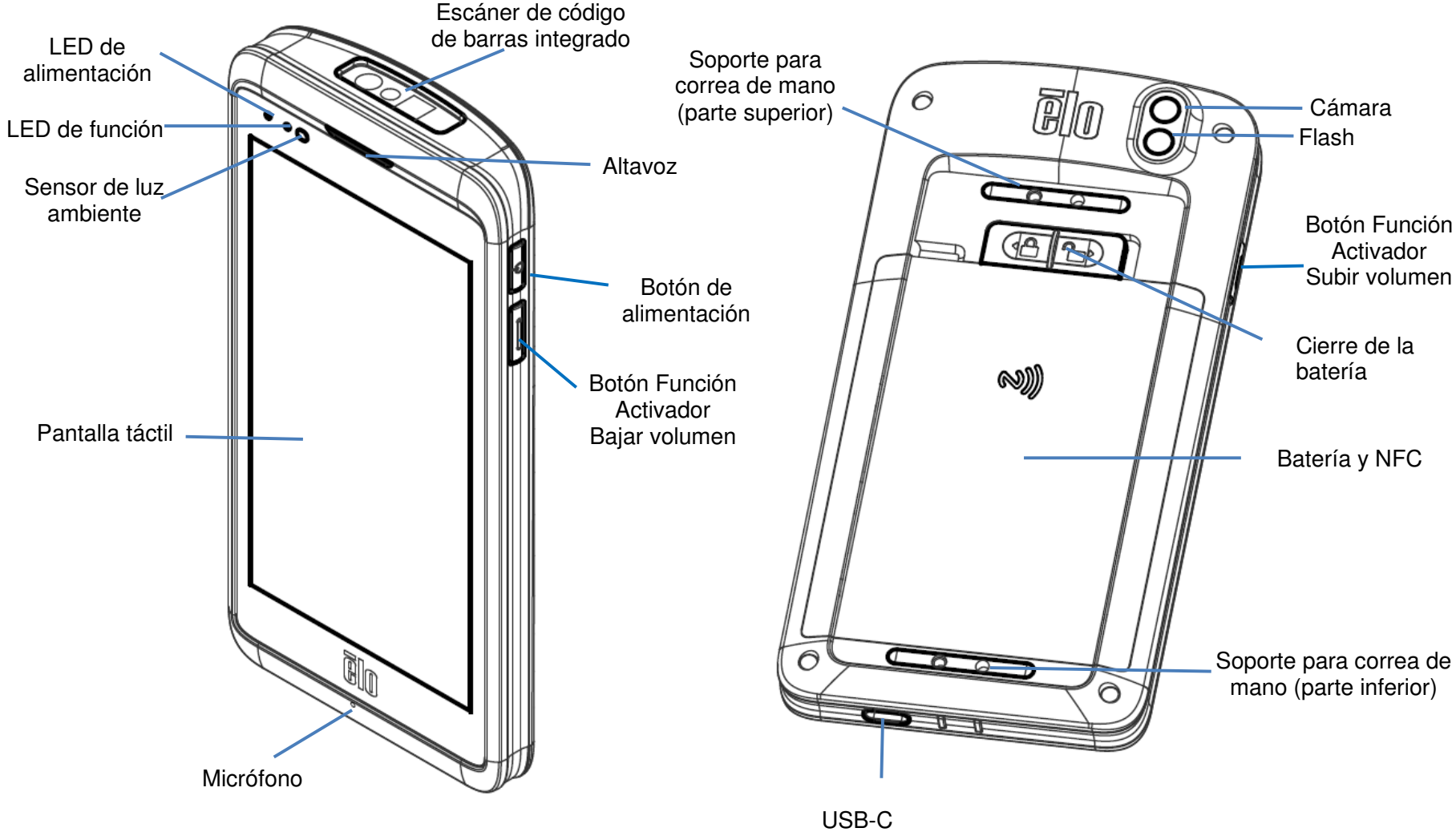

Procedimientos iniciales

Desempaquetando

Compruebe que la caja contiene los siguientes artículos:

- Computadora móvil Elo
- Cargador (tipo USB-C)
- Batería
- Guía de instalación rápida

Retire todo el material protector del dispositivo.

Inspeccione el dispositivo en busca de daños.

Informe inmediatamente si la computadora está dañada y si falta alguno de los artículos de los que se indican anteriormente.

Nota: Antes de utilizar el dispositivo por primera vez, cargue completamente la batería.

Precauciones de seguridad relacionadas con la batería



La batería almacena una gran cantidad de energía en un espacio reducido. Cambie la batería solamente por otra del mismo tipo. La sustitución incorrecta de la batería puede provocar riesgo de quemaduras, incendios y explosiones. No abra, aplaste, doble, pinche, triture ni caliente la batería a más de 60 °C/140 °F. Riesgo de incendio y quemaduras si se manipula incorrectamente. No cortocircuite, no sumerja la batería en líquido ni intente insertar ningún objeto extraño en la misma. Evite el almacenamiento bajo la luz solar directa. Si la batería está hinchada de forma evidente, deje de utilizar el producto. Deseche la batería según las normas locales.

Información y especificaciones de la batería

- Batería de polímero de iones de litio recargable
- Voltaje nominal: 3,8 Vcc
- Voltaje de carga limitado: 4,35 Vcc
- Corriente de carga máxima: 4 A
- Capacidad mínima: 4000 mAh 15,2 Wh

Instalación de la batería

- Inserte la batería, comience por la parte inferior primero y, a continuación, deslice la batería hacia abajo en el compartimiento y luego presione.

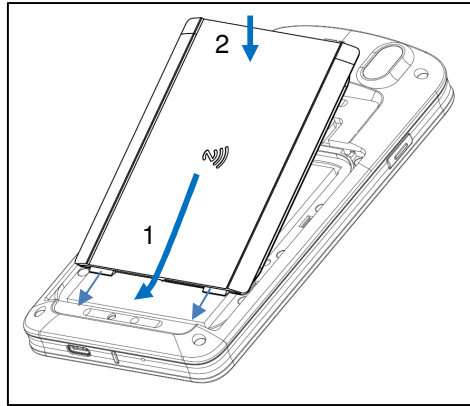

- Mientras presiona hacia abajo, deslice el bloqueo de la batería hacia la izquierda (en la posición de bloqueo) para asegurar la batería.

Nota: Presione la esquina superior izquierda de la tapa de la batería y luego cierre el seguro de la batería.

Para proteger su computadora M50/M50C y mantener el grado IP65 de protección contra entrada de elementos, compruebe la batería en el caso de que haya sufrido caídas o impactos grandes. Asegúrese de que la batería esté asegurada correctamente y que no haya espacios visibles entre la tapa trasera y la tapa de la batería.

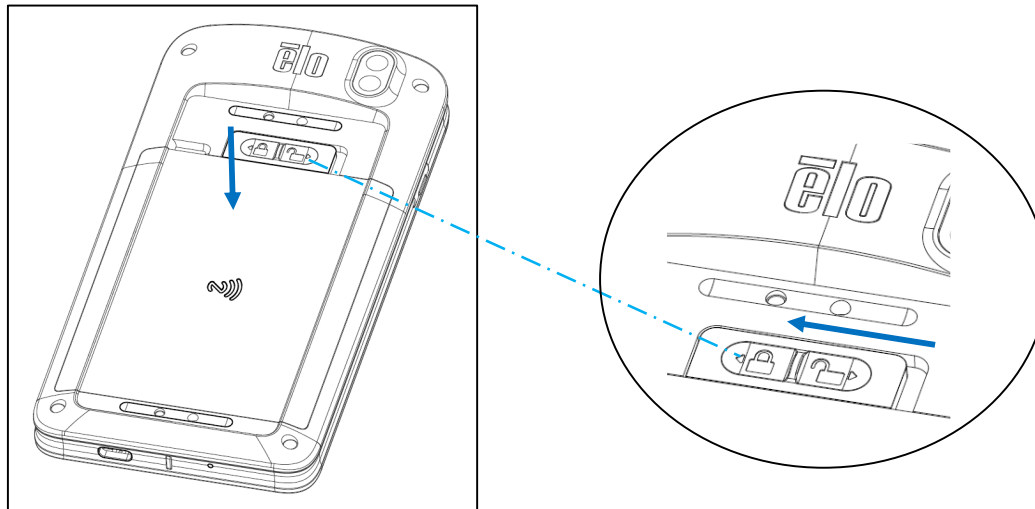

Desinstalación de la batería

- Apague el sistema. Consulte la información relacionada con el estado de alimentación en este manual del usuario para obtener detalles sobre el apagado correcto del sistema.
- Retire la batería del dispositivo.
- Deslice el cierre hacia la derecha para desbloquear la batería.

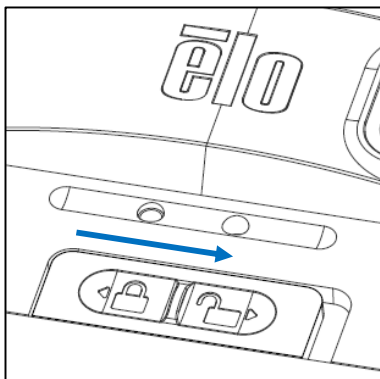

- Levante la batería y, a continuación, deslícela hacia afuera del compartimento.

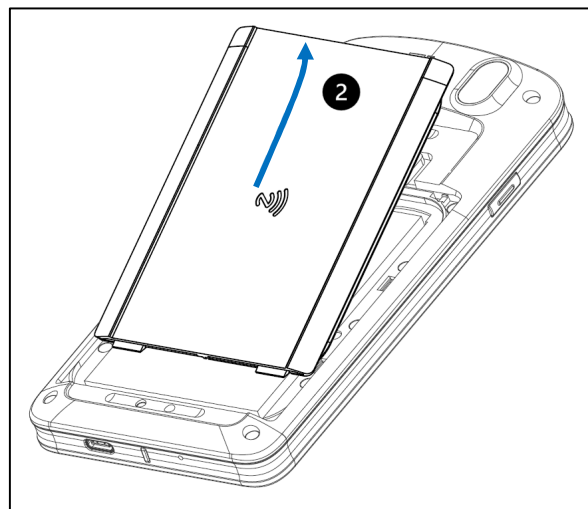
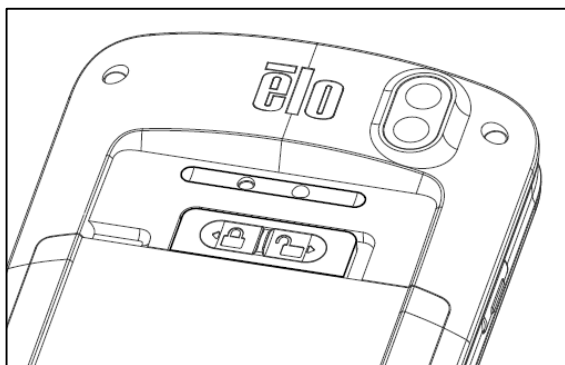

Instalación de las tarjetas Micro-SD y Nano-SIM

- Primero guarde los archivos y apague la computadora.
- Extraiga la batería. Consulte la sección *Desinstalación de la batería* de este manual de usuario.
- Tire del soporte de tarjetas Micro-SD + Nano-Sim ubicado en el lateral superior derecho del compartimiento de la batería y deslícelo hacia abajo.

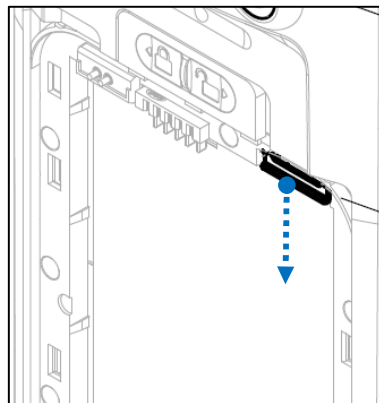

- Coloque la tarjeta Micro-SD o Nano-SIM en el soporte con el lado de contacto hacia abajo.

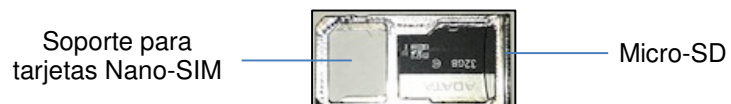

- Vuelva a insertar el soporte en el compartimiento para tarjetas Micro-SD.

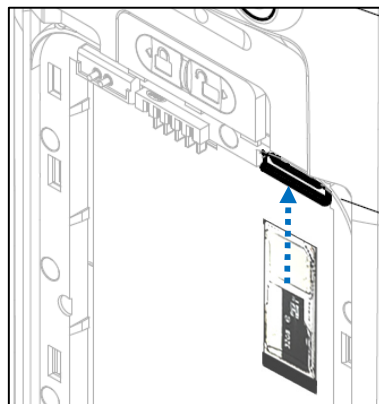

- Vuelva a instalar la batería. Consulte la sección *Instalación de la batería* de este manual de usuario.

Sistema de carga y energía

Carga de la computadora de mano a través del puerto USB Tipo C







La computadora móvil Elo funciona con una batería recargable (batería de polímero de iones de litio). Se incluye un cargador (adaptador de pared tipo USB C) con la computadora.

Con Qualcomm Quick Charger 4.0, una carga al 90 % tardará entre 60 y 90 minutos.

Funciones de seguridad de carga:

- Protección contra sobrecarga/descarga
- Protección contra sobrecorriente/cortocircuito
- Supervisión de temperatura/Protección contra exceso de temperatura.
- ❖ El cargador de computadora de mano está diseñado para detener la carga cuando la batería alcanza la temperatura de 43 °C.

Estado y descripciones de la batería

	Batería cargándose		Batería parcialmente cargada		Batería con carga muy baja (15 %)
	Batería totalmente cargada		Batería con carga al 50 %		Ahorro de batería ACTIVADO

Botón de alimentación

Nota: Si por alguna razón el dispositivo no muestra vídeo mientras se está cargando, presione el botón de alimentación una vez y si el icono de la batería  aparece en la pantalla, significa que está en el estado APAGADO.

- Para ENCENDER la computadora móvil Elo, mantenga presionado el botón de alimentación durante 2 segundos.
- Para apagar o reiniciar, mantenga presionado el botón de alimentación durante más de 5 segundos y siga el menú de visualización en pantalla.
- Para forzar el apagado del sistema, mantenga presionado el botón de alimentación durante 12 segundos.
- Para sacar al sistema del modo de suspensión o de espera, presione el botón de alimentación una vez o toque la pantalla táctil.

Estado del LED de alimentación

ESTADO DEL LED DE ALIMENTACIÓN	DESCRIPCIÓN
--------------------------------	-------------

APAGADO	APAGADO
Verde permanente	ENCENDIDO, carga de la batería deshabilitada
Ámbar permanente	ENCENDIDO, carga de la batería habilitada

Funciones y gestos de los botones de alimentación y función

Funciones del botón de alimentación y de los menús de visualización en pantalla (OSD)

Si el botón de alimentación se presiona durante más de 5 segundos, aparecerá un menú de pantalla emergente.

Inicio de Android

EloView

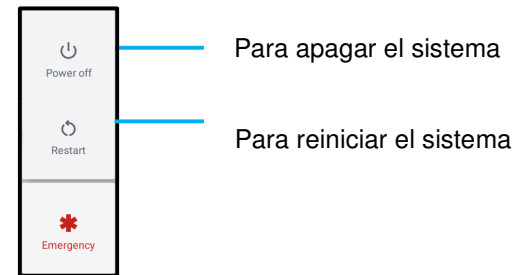
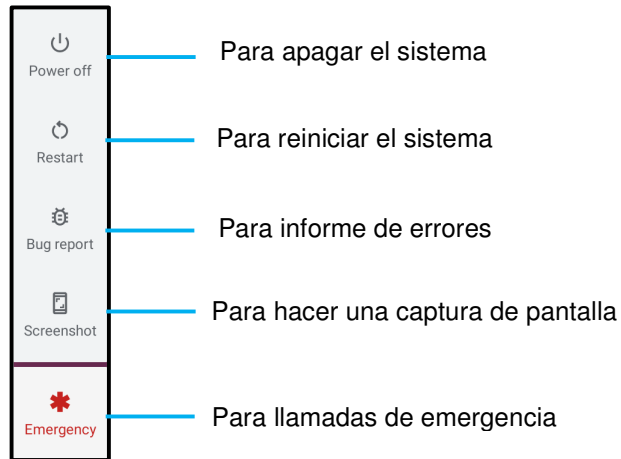





Gestos

Nota: El siguiente gesto solo funcionará si los botones de activación están establecidos como "Subir y bajar volumen". Consulte la sección [Reasignación de botones](#) en la configuración de Android.

- Al presionar el botón de alimentación dos veces se activará la cámara.
 - ❖ Para habilitar o deshabilitar esta función, consulte *Configuración de Android en Sistema* → *Gesto en este manual del usuario*.
- Al presionar el botón de alimentación + Subir volumen, se activará el volumen de notificación para vibrar o se silenciará según la configuración.
 - ❖ Para habilitar o deshabilitar esta función, consulte *Configuración de Android en Sistema* → *Gesto en este manual del usuario*.
- Al presionar el botón de alimentación + Bajar volumen se activará la captura de pantalla.

Iconos y definición de la barra de estado

	Connected to GPRS mobile network		Roaming
	GPRS in use		No signal
	Connected to EDGE mobile network		No SIM card installed
	EDGE in use		Vibrate mode
	Connected to 3G mobile network		Ringer is silenced
	3G in use		Phone microphone is mute
	Mobile network signal strength		Battery is very low
	Connected to a Wi-Fi network		Battery is low
	Bluetooth is on		Battery is partially drained
	Connected to a Bluetooth device		Battery is full
	Airplane mode		Battery is charging
	Alarm is set		GPS is on
	Speakerphone is on		Receiving location data from GPS
	New Gmail message		More notifications
	New text or multimedia message		Call in progress
	Problem with text or multimedia message delivery		Call in progress using a Bluetooth headset
	New Google Talk message		Missed call
	New voicemail		Call on hold
	Upcoming event		Call forwarding is on
	Data is syncing		Song is playing
	Problem with sign-in or sync		Uploading data
	SD card or USB storage is full		Downloading data
	An open Wi-Fi network is available		Download finished
	Phone is connected via USB cable		Connected to or disconnected from virtual private network (VPN)
	Phone is sharing its data connection via USB (USB tethering)		Carrier data use threshold approaching or exceeded
	Phone is sharing its data connection as a Wi-Fi hotspot (Wi-Fi tethering)		Application update available
	Phone is tethered in multiple ways		System update available

Acerca de los gestos táctiles



Pulsar

Toque brevemente la superficie con la yema del dedo



Presionar

Toque la superficie durante un período de tiempo prolongado.

Mantener presionado/Mantener tocado

Toque la superficie durante un período de tiempo prolongado y continúe presionando el dedo contra la pantalla.



Arrastrar

Mueva la yema del dedo sobre la superficie sin perder contacto.



Pasar

Deslice rápidamente la superficie con la yema del dedo.

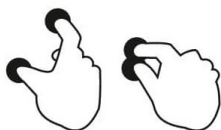

Expandir: acercar

Toque la superficie con dos dedos y sepárelos.

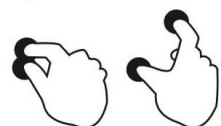

Pellizcar: alejar

Toque la superficie con dos dedos y acérquelos.

Experiencia inmediata (OOBE)

Paso 1:

- Pulse en cualquier lugar para continuar con la configuración.

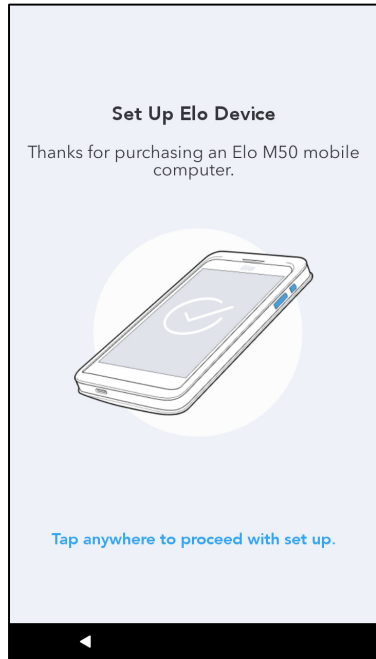

Paso 2:

- Conéctese a Wi-Fi o pulse "Configurar sin conexión" para omitir la configuración de Wi-Fi.
- Para inscribirse en EloView debe conectarse a Wi-Fi.

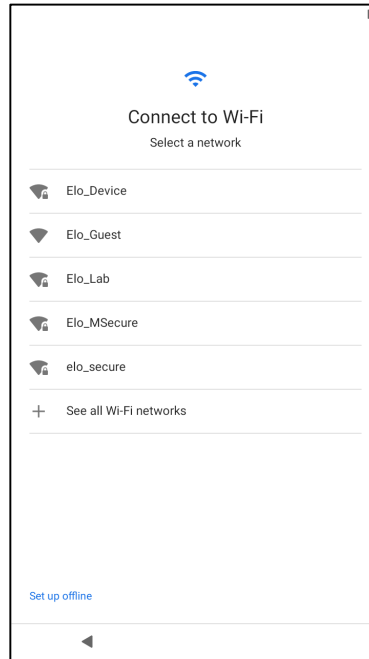

Paso 3:

- Elija el siguiente método de configuración.
- Siga las instrucciones que aparezcan en la pantalla para completar la configuración.

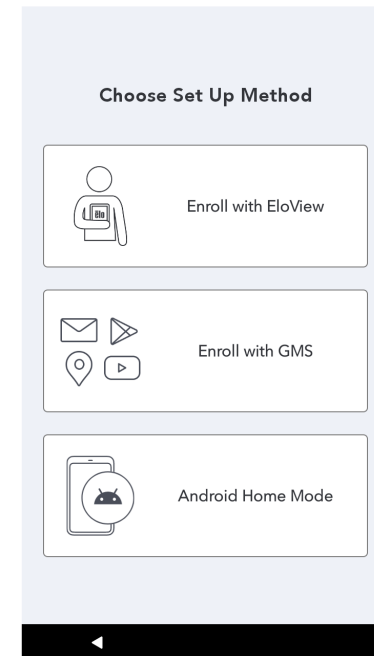



Pantalla de inicio de Elo Hub

La pantalla de inicio de Elo Hub es el punto de partida para navegar del dispositivo. Puede colocar sus aplicaciones y widgets favoritos aquí.

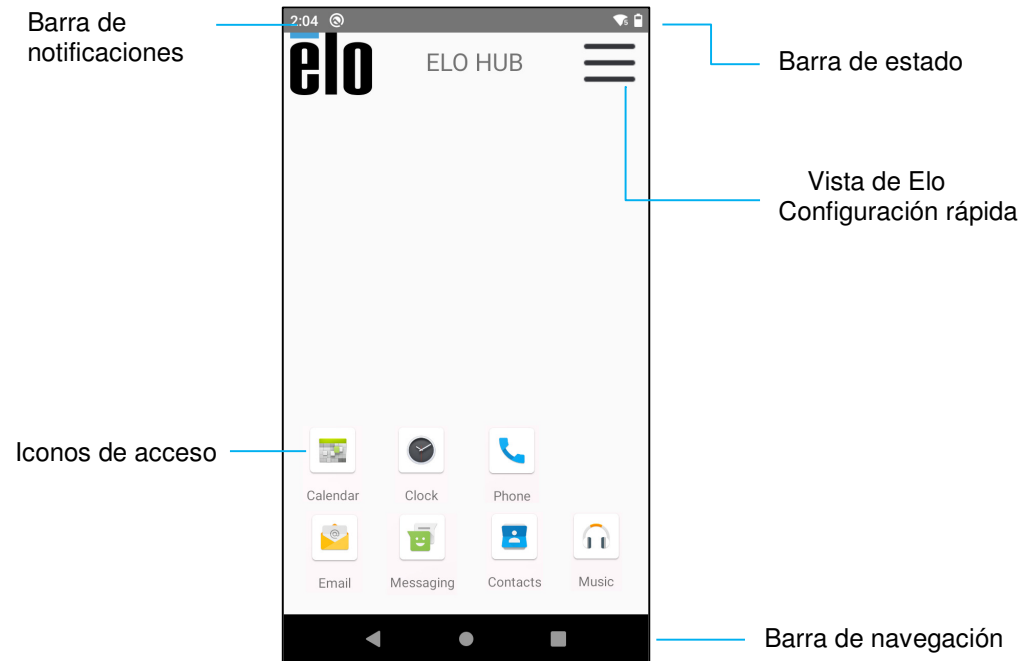
Nota: Las imágenes que se muestran a continuación pueden parecer diferentes a las de la computadora real.



Barra de navegación

-  **Aplicación reciente:** permite volver a la página anterior.
-  **Inicio:** permite volver a la pantalla de inicio.
-  **Atrás:** permite cambiar entre las aplicaciones utilizadas recientemente.

Configuración rápida de Elo Hub

Para acceder a la configuración rápida, pulse el menú de 3 líneas ☰ de la pantalla de inicio de Elo Hub que se encuentra ubicado en el lado superior derecho.

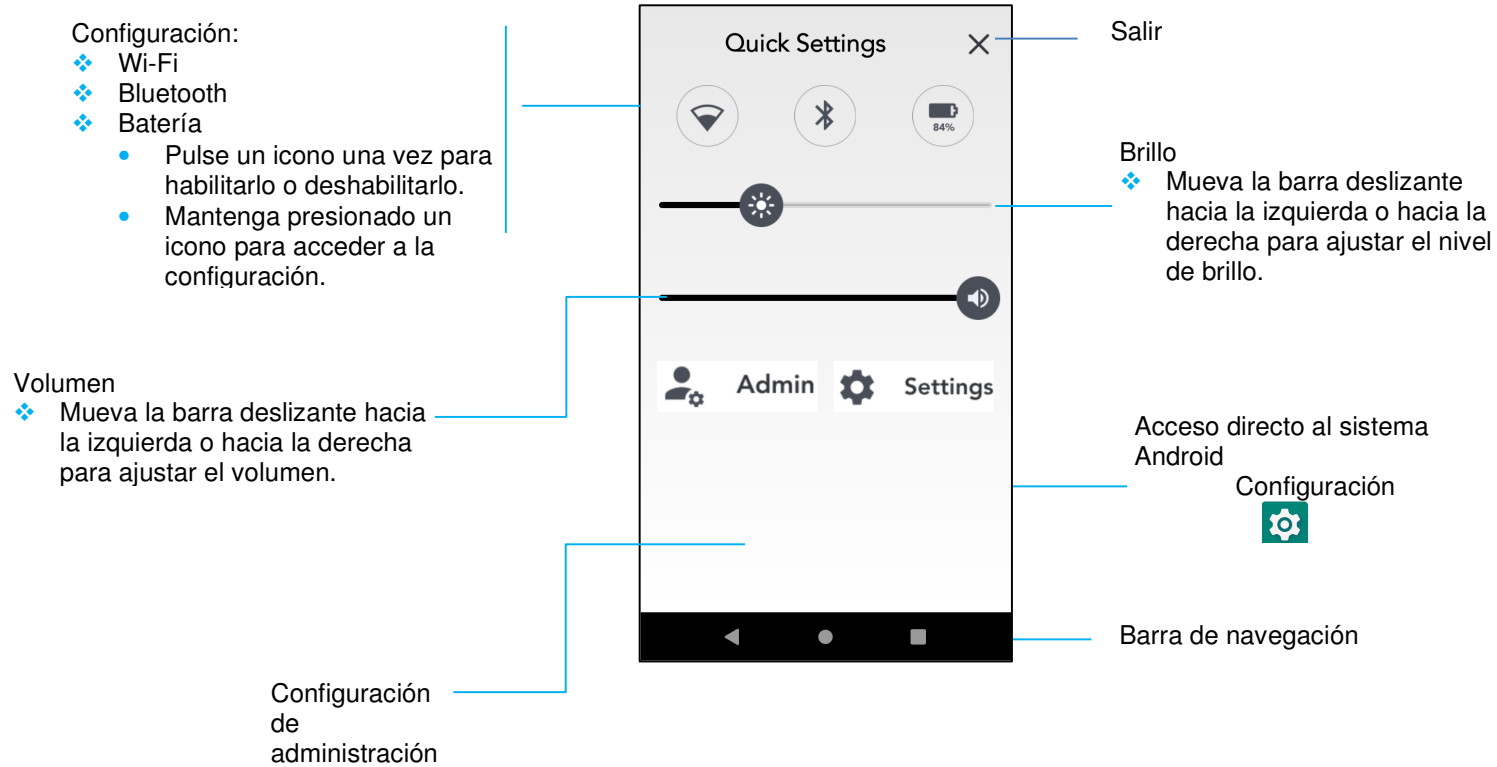

Pantallas de bloqueo y de inicio

Nota: Las imágenes que se muestran a continuación pueden parecer diferentes a las de la computadora real.



La **pantalla de inicio** es el punto de partida para navegar por la computadora. Puede colocar sus aplicaciones y widgets favoritos aquí.

- Para desbloquear la pantalla a la **pantalla de inicio**, deslice hacia arriba en la **pantalla de bloqueo**.
Nota: La seguridad predeterminada es Deslizar. Consulte la sección de configuración de seguridad de este manual para conocer la configuración avanzada.
- Para bloquear la pantalla, presione el botón de alimentación una vez.

Barra de navegación

- ◀ **Aplicación reciente:** permite volver a la página anterior.
- **Inicio:** permite volver a la pantalla de inicio.
- ◻ **Atrás:** permite cambiar entre las aplicaciones utilizadas recientemente.

Panel de notificaciones de Android

El panel de notificaciones permite un acceso rápido para establecer accesos directos y alertas de notificación.

Nota: Las imágenes que se muestran a continuación pueden parecer diferentes a las de la computadora real.

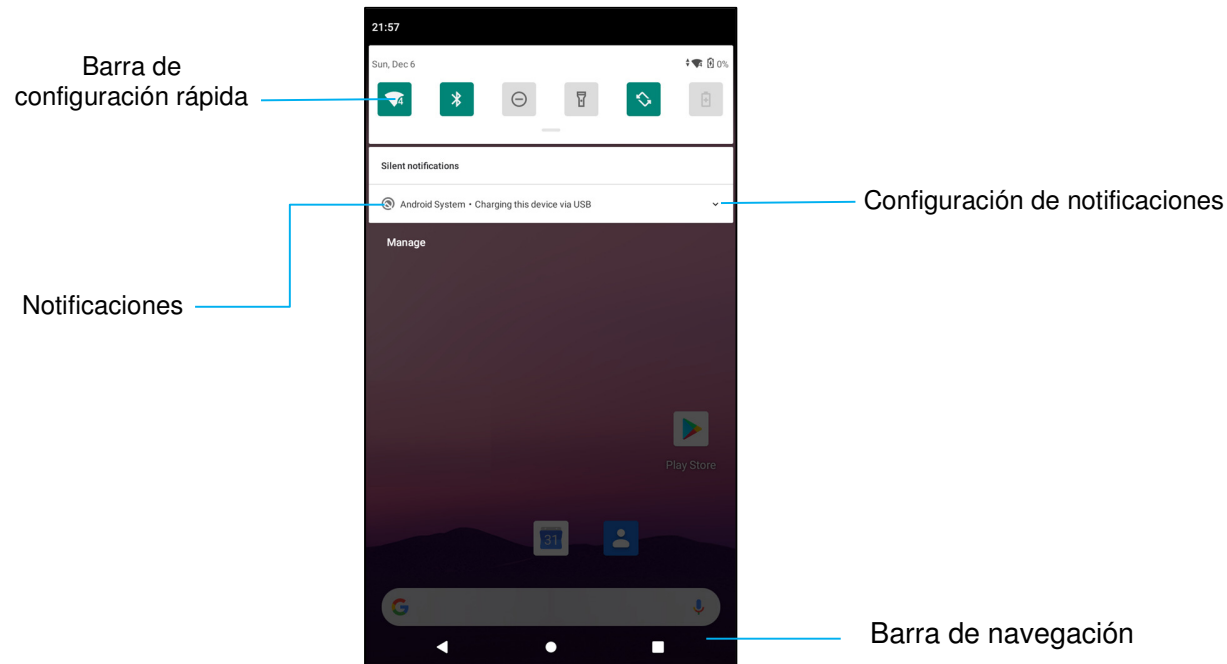

Para abrir el panel de notificaciones

- En la **pantalla inicio**, deslícese hacia abajo desde la parte superior de la pantalla táctil.
- Para borrar una sola alerta de notificación, arrastre la notificación completamente hacia la izquierda o hacia la derecha.
- Para borrar todas las alertas de notificaciones, pulse "**Borrar**".
- Para personalizar las alertas de notificación, arrastre la notificación hasta la mitad hacia la izquierda o hacia la derecha y, a continuación, pulse Configuración .
- Para salir, pulse la función **Barra de navegación** o deslice hacia arriba el menú de alerta de notificaciones.

Panel de acceso rápido de Android™

El panel de acceso rápido permite un acceso rápido a la configuración de uso frecuente y al brillo, así como a la configuración del sistema Android.

Nota: Las imágenes que se muestran a continuación pueden parecer diferentes a las de la computadora real.

Panel de acceso rápido

- ❖ Wi-Fi,
- ❖ Bluetooth
- ❖ No molestar
- ❖ Linterna
- ❖ Giro automático
- ❖ Ahorro de batería
- ❖ Tarjeta SIM/Datos móviles
- ❖ Modo Avión
- ❖ Compartir pantalla
- ❖ Modo de inactividad

- Pulse un icono una vez para habilitarlo o deshabilitarlo.
- Mantenga presionado un icono para acceder a la configuración.

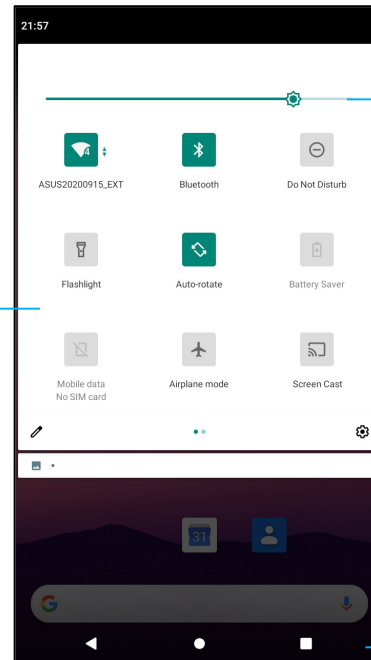

Brillo

- ❖ Mueva la barra deslizante hacia la izquierda o hacia la derecha para ajustar el brillo de la pantalla.

Acceso directo a la configuración del sistema Android



Barra de navegación

Para abrir el panel de acceso rápido completo

- En la **pantalla de bloqueo**, deslícese hacia abajo desde la parte superior de la pantalla táctil una vez.
- En la **pantalla de inicio**, deslícese hacia abajo con dos dedos desde la parte superior de la pantalla táctil.
- Si el panel de notificaciones está abierto, deslice hacia abajo desde la **barra de configuración rápida**.
- Para acceder a más iconos de acceso directo, deslice la pantalla de derecha a izquierda.
- Pulse la **barra de navegación** para salir.

Cajón de aplicaciones de Android y aplicación de Google

El cajón de aplicaciones es un menú que contiene todas las aplicaciones instaladas en el dispositivo, incluida la configuración del sistema Android. Se trata de una característica diferente a la pantalla de inicio, ya que contiene todas las aplicaciones instaladas y no se puede personalizar.

Nota: Las imágenes que se muestran a continuación pueden parecer diferentes a las de la computadora real.



Para abrir el cajón de aplicaciones (administrador)

- Deslice la **barra de navegación** hacia arriba desde la **pantalla de inicio**.
- Para abrir una aplicación, pulse una vez.
- Para salir del **cajón de aplicaciones**, pulse la barra de navegación o deslice hacia abajo.

Personalice y agregue un acceso directo a la pantalla de inicio.

Nota: Las imágenes que se muestran a continuación pueden parecer diferentes a las de la computadora real.

- Desde el **cajón de aplicaciones**, mantenga presionada una aplicación o un icono y, a continuación, arrastre el icono para mover la aplicación a la **pantalla de inicio**.
- Arrastre el icono a la nueva ubicación y suéltelo.

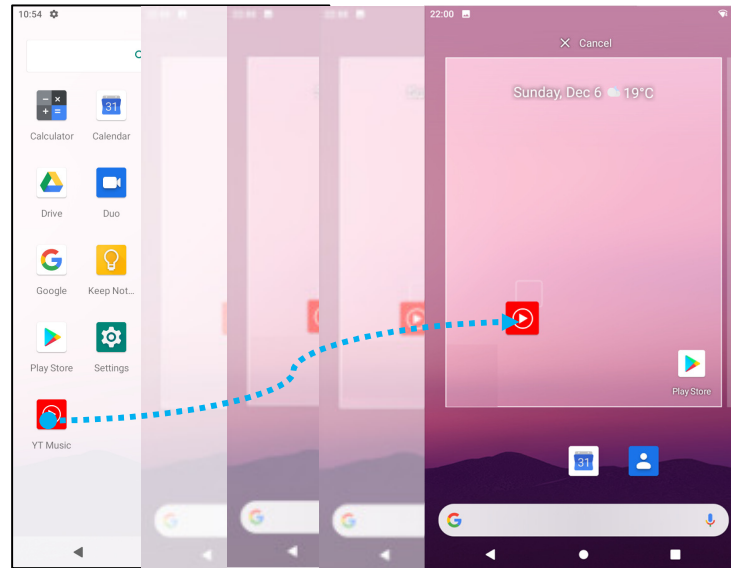

- Para cancelar la operación, arrastre el icono "**X Cancelar**".
- Para quitar un icono de acceso directo de la pantalla de inicio, mantenga presionado el icono y, a continuación, arrástrelo a "**X Quitar**".
- Para desinstalar una aplicación, mantenga presionado el icono y, a continuación, arrástrelo a "**Desinstalar**".

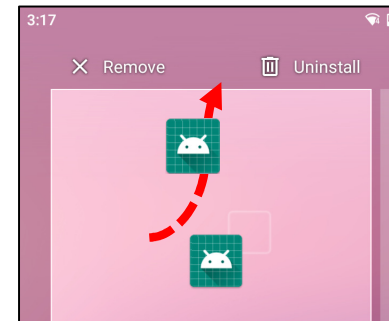
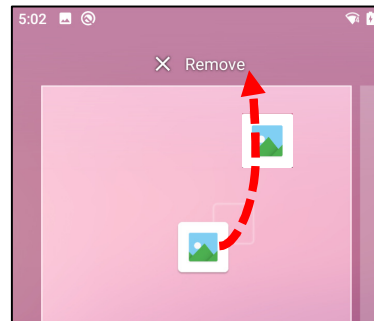
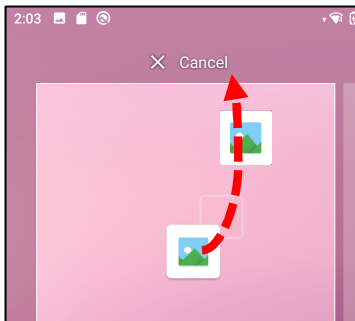

Configuración del sistema Android



El menú de configuración del sistema Android le permite controlar la mayoría de los aspectos de su dispositivo, desde establecer una nueva conexión Wi-Fi o Bluetooth, hasta instalar un teclado en pantalla de terceros y ajustar los sonidos del sistema y el brillo de la pantalla.

Red e Internet

La aplicación Red e Internet le permite acceder a Wi-Fi, al modo Avión, al plan móvil, al punto de acceso, al anclaje a red y a configuraciones avanzadas de ahorro de datos, VPN y DNS.

Para configurar la red e Internet, [entre en Android](#)  [Configuración](#) → [Red e Internet](#) →



Wi-Fi

- Pulse **Wi-Fi**.
- Pulse **Usar Wi-Fi** para habilitar .
- En la lista, seleccione una red inalámbrica.
- Cuando se le pida, escriba la contraseña de red.
- Pulse **Conectar**.

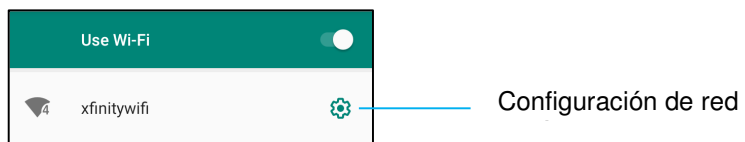

Para obtener información adicional detallada de la red (dirección IP, seguridad, frecuencia y opciones avanzadas), pulse el icono de configuración de la red  (por ejemplo, xfinitywifi).



Unirse a una conexión Wi-Fi mediante un código QR

- En la lista de conexiones Wi-Fi guardados, desplácese hacia abajo y pulse  **Add network**.
- Pulse el icono  (código QR) a la derecha de Agregar red.
- Coloque el visor sobre el código QR en otro dispositivo.

Compartir una conexión Wi-Fi mediante un código QR

- Pulse el icono de configuración  del dispositivo conectado.
- Pulse el icono  (Compartir).

Desconexión de una red inalámbrica conectada

- Pulse el icono de configuración  del dispositivo conectado.
- Pulse el icono  (OLVIDAR) para desconectar.

Red móvil

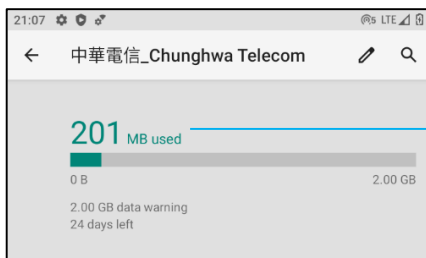

- Pulse **Red móvil**.
- El proveedor de servicio de Internet y el uso de datos se muestran en la parte superior.



Uso total de datos

- Pulse **Datos móviles** para habilitar los datos móviles .
- Pulse **Itinerancia** para habilitar la itinerancia .
- Pulse **Tipo de red preferida** para elegir la red preferida disponible, por ejemplo, LTE (recomendado)/3G.

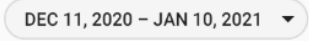
Uso de datos de la aplicación

- Pulse  para establecer el período para el cálculo del uso de datos móviles.
- Pulse  para establecer la advertencia y el límite de datos.

Seleccionar red o un nombre de punto de acceso automáticamente

- Pulse **Opciones avanzadas**.
- Pulse el conmutador de alternancia  para habilitar la selección automática de red.
- Pulse **Nombres de puntos de acceso** para seleccionar el punto de acceso en la lista de nombres de punto de acceso disponibles.

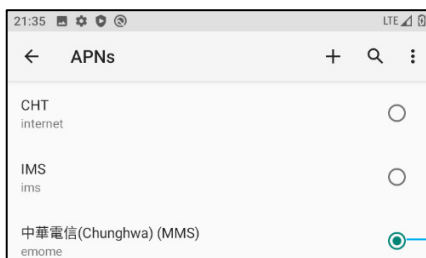

Pulsar para seleccionar el nombre de punto de acceso que se utilizará

Modo Avión

Esta opción deshabilitará todas las funciones de transmisión inalámbrica, incluidas la celular, Wi-Fi y Bluetooth.



- Para habilitar , pulse **Modo Avión**.

Zona con cobertura Wi-Fi y anclaje a red

Zona con cobertura Wi-Fi

Esta función es para compartir la conexión de la red Internet con otro dispositivo mediante Wi-Fi.

Nota: La computadora móvil debe estar conectada a Wi-Fi. *Consulte la sección de conexión Red e Internet de este manual del usuario.*

- Pulse **Zona con cobertura Wi-Fi y anclaje a red**.
- Pulse **Zona con cobertura Wi-Fi**.
- Pulse el conmutador de alternancia para colocarlo en la posición ACTIVADO .
- Pulse el código QR .
- El código QR es para que otro dispositivo escanee la contraseña para facilitar la conexión.
- Para introducir manualmente la contraseña, pulse **Contraseña de zona con cobertura Wi-Fi**.

Anclaje a red USB

Esta función permite para compartir la conexión a Internet con otro dispositivo mediante un cable USB.

Nota: El cable USB debe conectarse primero desde la computadora móvil a otro dispositivo o PC. *Consulte la sección Dispositivos conectados → USB en este manual de usuario.*

- Pulse **Zona con cobertura Wi-Fi y anclaje a red**.
- Pulse **Anclaje a red USB**, para habilitar la opción .

Anclaje a red Bluetooth



Esta función es para compartir la conexión de la red Internet con otro dispositivo mediante Bluetooth.

Nota: La conexión Bluetooth debe asociarse primero desde la computadora móvil con otro dispositivo o PC. *Consulte la sección Dispositivos conectados → Bluetooth de este manual del usuario.*

- Pulse **Zona con cobertura Wi-Fi y anclaje a red**.
- Para habilitar , pulse **Anclaje a red Bluetooth**.

Ethernet

Nota: Para conectar la computadora móvil a Ethernet, necesitará un concentrador de E/S Elo (E863687). Cuando esté disponible, la computadora móvil priorizará automáticamente la conexión Ethernet. Si la computadora móvil no lo hace, siga los pasos que se indican a continuación.

- Coloque la computadora móvil en el concentrador Elo.
- Establezca la conexión Wi-Fi en Deshabilitada.
 - Vaya a la configuración de Wi-Fi, pulse **Usar Wi-Fi** para deshabilitar .
- Pulse **Ethernet**.
- Pulse el conmutador de alternancia para habilitar .



Dispositivos conectados

La aplicación Dispositivos conectados le permite asociar dispositivos Bluetooth, NFC y USB (MDI y PTP de transferencia de archivo de anclaje a red)

Para realizar la configuración, [entre en Android](#)  [Configuración](#) → [Dispositivos conectados](#) →

Bluetooth

Nota: Asegúrese de que el dispositivo BT esté en modo detectable.

- Pulse **Preferencias de conexión**.
- Pulse **Bluetooth**.
- Pulse el conmutador de alternancia para colocarlo en la posición ACTIVADO .
- Pulse **+ Pulse en Agregar nuevo dispositivo**.
- En la pantalla Dispositivos disponibles, pulse un dispositivo que desee asociar.
- Cuando aparezca un mensaje de solicitud de asociación.
 - Compruebe que el número de asociación sea el mismo.
 - Si la asociación solicita un código PIN, introdúzcalo.
- Pulse **ASOCIAR** para realizar la conexión.
- Cuando el dispositivo Bluetooth se conecte correctamente a la computadora móvil, la conexión se mostrará como Activa o Conectada.

Anular la asociación de un dispositivo Bluetooth asociado

- Vuelve a la pantalla "Dispositivos conectados" desde **DISPOSITIVOS DE MEDIOS DISPONIBLES** o **DISPOSITIVOS CONECTADOS ANTERIORMENTE**.
- Pulse la configuración  del dispositivo conectado (por ejemplo, JBL Flip 3).

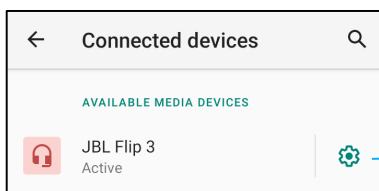

- En el menú de configuración, dispone de las opciones **DESCONECTAR**, **OLVIDAR** (para anular la asociación del dispositivo) y habilitar y deshabilitar las llamadas telefónicas, el audio multimedia y el uso compartido de contactos.

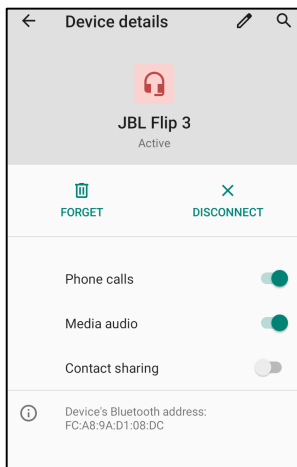

NFC

Es función es una comunicación inalámbrica de corto alcance y alta frecuencia que posibilita el intercambio de datos entre dispositivos.

- Pulse **Preferencias de conexión**.
- Pulse NFC para habilitar  o deshabilitar  esta función.

Compartir pantalla

Esta función permite reflejar la pantalla de la computadora móvil Elo en un dispositivo de pantalla inalámbrica (por ejemplo, un televisor inteligente).

Nota: Asegúrese de que el dispositivo con capacidad de pantalla inalámbrica y la computadora móvil estén en la misma red inalámbrica. Consulte la sección de conexión Red e Internet de este manual del usuario.

- Pulse **Preferencias de conexión**.
- Pulse Compartir pantalla.
- Pulse el menú de 3 puntos .
- Pulse **Activar pantalla inalámbrica** para comenzar a buscar pantallas compatibles.

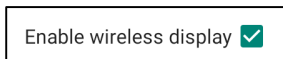

- En la lista, pulse una pantalla inalámbrica (por ejemplo, TV). En el dispositivo de pantalla inalámbrica (TV), si se le solicita, pulse **Permitir**.

Desconectar y olvidar una pantalla inalámbrica conectada

- Para que el dispositivo deje de compartir la pantalla, pulse la pantalla inalámbrica conectada (por ejemplo, TV).

- Pulse **DESCONECTAR**.

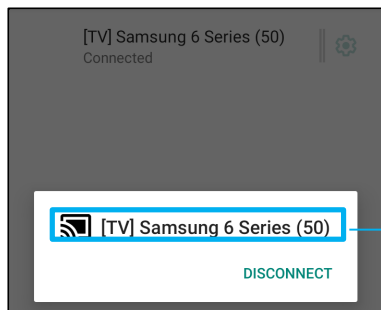

Establecimiento del nombre de pantalla inalámbrica

Para olvidar un dispositivo

- Pulse la configuración  de la pantalla inalámbrica conectada.
- Desde la pantalla de opciones de la pantalla inalámbrica, pulse **OLVIDAR**.

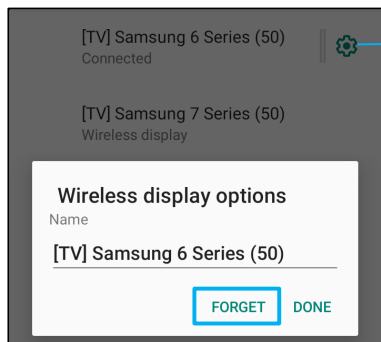

Configuración del dispositivo

Para dejar de buscar la pantalla inalámbrica disponible para compartir pantalla

- Pulse el menú de 3 puntos .
- Pulse la opción **Habilitar pantalla inalámbrica** para anular su selección.

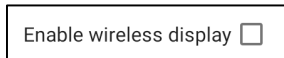

imprimir

Nota: Asegúrese de que la computadora y la impresora están conectadas a la misma red.

- Pulse **Preferencias de conexión**.
- Pulse **Imprimir**.
- Pulse **Servicio de impresión predeterminado**.
- Pulse el conmutador de alternancia para colocarlo en la posición **ACTIVADO** .

- Pulse el menú de 3 puntos .
- Pulse **Agregar impresora**.

Para agregar una impresora mediante una impresora Wi-Fi:

- Pulse **Impresión directa Wi-Fi** para habilitar .
- Si se le solicita, pulse “**PERMITIR SOLO MIENTRAS UTILIZA LA APLICACIÓN**” para permitir el dispositivo.
- Pulse **Impresoras Wi-Fi Direct** para comenzar a buscar una impresora Wi-Fi que desee agregar.
- Pulse el nombre de la impresora para conectar.

Para agregar una impresora especificando la dirección IP:

- Pulse **Agregar impresora por dirección IP**.
- Especifique la dirección IP de la impresora.

USB

Para la transferencia de datos y el uso compartido de la red mediante una conexión USB.

Nota: Para activar la configuración USB, conecte el cable USB desde la computadora móvil a otro dispositivo o PC. Una vez que la computadora móvil detecte el dispositivo, estará disponible en la configuración de preferencias USB.

- Pulse USB.
- En las preferencias de USB que se encuentran en USAR USB PARA, elija una función y púlsela para habilitarla.

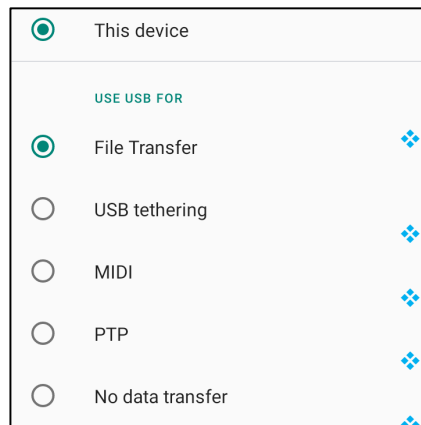

❖ **Transferencia de archivos:** esta opción compartirá el almacenamiento interno y compartido SD de la computadora móvil.

❖ **Anclaje a red USB:** esta opción compartirá la conexión de red a Internet.

❖ **MIDI:** Musical Instrument Digital Interface, es decir, Interfaz digital de instrumentos musicales.

❖ **PTP:** Picture Transfer Protocol, es decir Protocolo de transferencia de imágenes.

❖ **Sin transferencia de datos:** (configuración predeterminada) No se transferirán datos aunque el cable USB esté conectado.



Aplicaciones y notificación

La configuración Aplicaciones y notificación permite agilizar las alertas de aplicaciones mediante el cambio de las aplicaciones a las que se envían notificaciones y cómo estas alertan al usuario.

Para administrar Aplicación y notificación, escriba **Android**  **Configuración → Aplicación y notificación**

Establecer notificaciones

- En las aplicaciones abiertas recientemente, pulse **VER TODAS LAS APLICACIONES** o **Información de la aplicación**.
- Desde la pantalla de información de la aplicación, pulse una aplicación para establecer la notificación (por ejemplo, Teclado de Android).
 - ❖ En la configuración de propiedades de la aplicación, también puede seleccionar las opciones **DESHABILITAR**, **HABILITAR** y **FORZAR DETENCIÓN** para la aplicación.

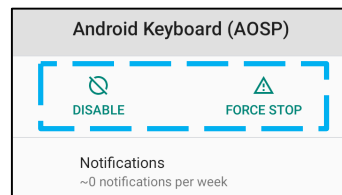

- Para habilitar o deshabilitar las notificaciones, pulse **Notificaciones**. A continuación, seleccione **Mostrar notificaciones**.

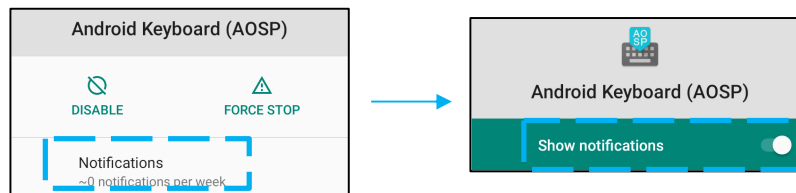

- Para agregar un punto para notificaciones no leídas, pulse **Opciones avanzadas** y, a continuación, pulse **Permitir punto de notificación**.

Restablecer las preferencias de la aplicación

Esta acción no hará perder ningún dato de la aplicación.

- Pulse el menú de 3 puntos  que se encuentra en la pantalla de información de la aplicación.
- Pulse **Restablecer preferencias de la aplicación** y, a continuación, pulse **RESTABLECER APLICACIÓN**.

Establecer el administrador de permisos para una aplicación

- Para administrar los permisos de preferencias para una aplicación (por ejemplo, **Teclado de Android**), pulse **Permisos**.
- Para permitir un permiso a una aplicación, pulse una aplicación del menú **DENEGADO**.
- Para denegar un permiso a una aplicación, pulse una aplicación del menú **PERMITIDO**.

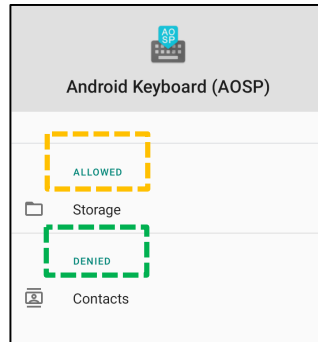

Establecer notificaciones en la pantalla de bloqueo

- Para configurar la notificación en la pantalla de bloqueo desde Aplicaciones y la pantalla de notificaciones, pulse **Notificaciones**.
- Pulse **Notificación en la pantalla de bloqueo**. A continuación, siga las instrucciones en pantalla sobre cómo aparecen las notificaciones en la pantalla de bloqueo.

Para configuraciones adicionales

- Pulse **Opciones avanzadas**.
- Pulse una función para habilitarla o deshabilitarla.

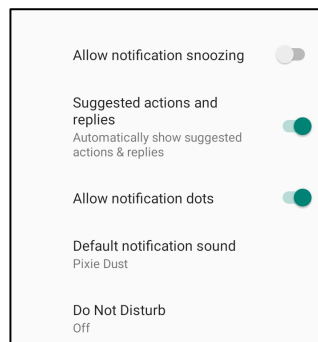

Establecer el administrador de permisos en aplicaciones que usan almacenamiento, el teléfono y la ubicación

- Para conceder permiso a una aplicación, pulse **Administrador de permisos** en la pantalla **Aplicaciones y notificaciones**.
- En el menú del administrador de permisos, pulse una aplicación para administrar los permisos de esa aplicación (**por ejemplo, Cámara**).
- En las propiedades de la cámara, elija una aplicación para administrar.
- Para permitir un permiso a una aplicación, pulse una aplicación del menú **DENEGADO**.
- Para denegar un permiso a una aplicación, pulse una aplicación del menú **PERMITIDO**.

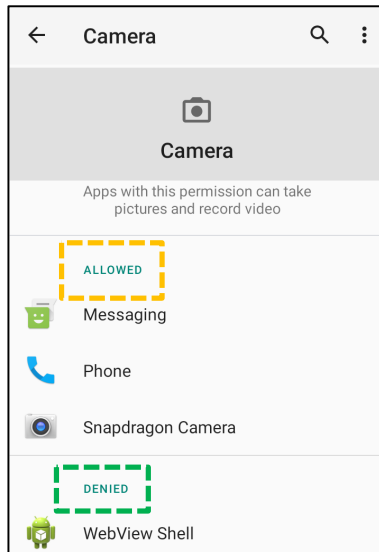

Establecer alertas de emergencia

- Pulse **Opciones avanzadas** en la pantalla Aplicaciones y notificaciones.
- Pulse **Alertas de emergencia**.
- Desde el menú de alertas, pulse una función para habilitar o deshabilitar.

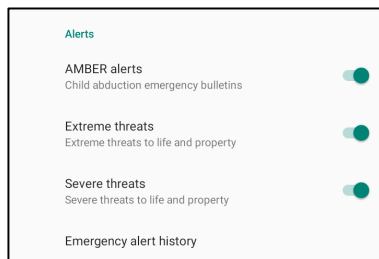

- Para la configuración Sonido y vibración, pulse **Vibración** para habilitar o deshabilitar esta función en Preferencias de alerta.
- Para la configuración Recordatorio de alerta, pulse **Sonido de recordatorio de alerta**.





La aplicación de la batería supervisa el estado, el rendimiento y el estado de carga de la batería.

Para cambiar la configuración Batería, [entre en Android !\[\]\(c507f772dba2b921f86777f01218e570_img.jpg\) Configuración → Batería →](#)

Ahorro de batería

El ahorro de batería desactiva, o restringe, la actividad en segundo plano, algunos efectos visuales y otras funciones de alta potencia para prolongar la vida útil de la batería.

Nota: Ahorro de batería suspenderá estas funciones cuando el dispositivo se esté cargando.

- Pulse **Ahorro de batería**.
- Para habilitar o deshabilitar manualmente la función Ahorro de batería, pulse **ACTIVAR AHORA o DESACTIVAR**.
- En el modo ACTIVAR, la visualización del tema de la pantalla se oscurecerá y el icono de estado de la batería mostrará el icono .
- Para habilitar automáticamente la función Ahorro de batería en un determinado umbral de porcentaje de energía, pulse **Establecer una programación**.
- Pulse **Basado en porcentaje** para establecer un porcentaje de energía que, cuando se alcance, se habilitará la función de Ahorro de batería.
- Desde la barra deslizante, mueva el control deslizante hacia la derecha o hacia la izquierda para elegir el porcentaje de energía entre el 5 % y el 75 %. El valor predeterminado es 5 %.
- Para no hacer nada, pulse **Sin programación**.
- Al habilitar  "Desactivar cuando esté completamente cargada", la función Ahorro de batería se desactiva cuando la batería está cargada al 90 %.

Administrador de batería

Cuando la función Administrador de batería detecta que las aplicaciones están agotando la batería, el usuario la opción de restringir la aplicación. Es posible que las aplicaciones restringidas no funcionen correctamente y que las notificaciones se retrasen.

- Pulse **Administrador de la batería**.
- Pulse **Usar administrador de batería** para habilita la función.

Porcentaje de batería

Esta función mostrará el porcentaje de batería en la barra de estado.

- Para habilitar y deshabilitar la función, pulse **Porcentaje de batería**.

Uso de batería

Esta función mostrará la lista de todas las aplicaciones con la cantidad de energía de batería que están usando.

- Pulse **el menú de 3 puntos** para entrar en la opción Uso de batería.

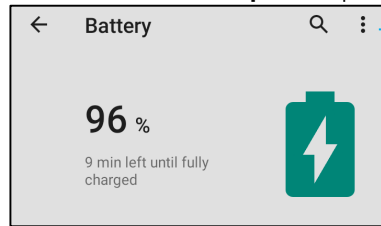

Menú de 3 puntos

- Pulse **Uso de batería**.
- Para mostrar el uso completo del dispositivo, vuelva a pulsar el menú de 3 puntos.

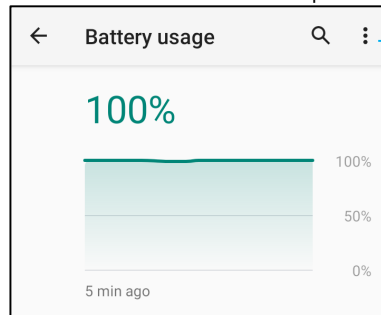

Menú de 3 puntos

Información adicional

- Cuando la carga de la batería desciende al 15 %, aparecerá una advertencia emergente en la pantalla.

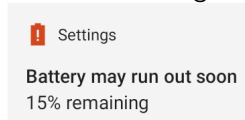

La aplicación Pantalla administra la configuración de visualización de la pantalla.

Para cambiar la configuración Pantalla, [entre en Android](#)  [Configuración](#) → [Pantalla](#) →

Modo inactivo automático

- Pulse **Modo inactivo automático** para habilitar  o deshabilitar  la opción.

Nivel de brillo

- Pulse **Nivel de brillo**.
- Mueva la barra deslizante hacia la derecha o hacia la izquierda para ajustar el brillo de la pantalla.



Función de luz nocturna

Esta función teñirá la pantalla de color ámbar. Esto hará que sea más fácil mirar a la pantalla o leerla con poca luz.

- Pulse **Luz nocturna**.
- Pulse **ACTIVAR AHORA**.
- Para ajustar la intensidad, mueva la barra deslizante hacia la derecha o hacia la izquierda.



- Para deshabilitar la función, pulse **DESACTIVAR AHORA**.

Personalizar un horario

- Pulse **Programar**.
- Seleccione **Activar a una hora personalizada**.
 - ❖ Pulse **Hora de inicio** para establecer la hora (por ejemplo, a las 10:00 p.m.).
 - Pulse **ACEPTAR** para ejecutar la función.
 - ❖ Pulse **Especificar hora** para establecer la hora (por ejemplo, a las 6:00 a.m.).
 - Pulse **ACEPTAR** para ejecutar la función.

Para deshabilitar el horario

- Pulse Programar.
- Pulse Ninguno.

Adaptive Brightness (Brillo adaptativo)

Esta función ajustará automáticamente el brillo de la pantalla a su entorno.

- Pulse **Brillo adaptable**.
- Pulse **Brillo adaptativo** para habilitar  o deshabilitar  la función.

Fondo de pantalla

- Pulse **Wallpaper (Fondo de pantalla)**.
- Seleccione un fondo de pantalla entre las siguientes opciones.
 - ❖ Fondos de pantalla activos
 - ❖ Galería Snapdragon → Descargar → Imagen → Captura de pantalla
- En las carpetas, seleccione una imagen o foto que desee utilizar como fondo de pantalla.
- Pulse ESTABLECER FONDO DE PANTALLA.



Opciones avanzadas

Tema oscuro

- Para cambiar el tema de la pantalla a oscuro (color negro) o claro (color blanco), pulse **Oscuro**.

Tiempo de espera de pantalla

- Pulse Tiempo de espera de pantalla.
- Seleccione el límite de tiempo de la siguiente opción.

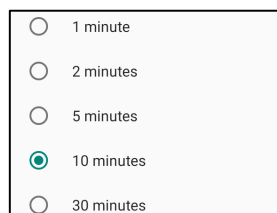
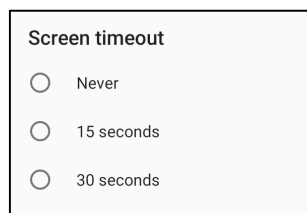

- Pulse para guardar.

Girar automáticamente la pantalla

- Pulse Girar automáticamente la pantalla para habilitar o deshabilitar la función.

Tamaño de fuente

- Pulse Tamaño de fuente.
- Mueva la barra deslizante hacia la izquierda o hacia la derecha para ajustar el tamaño del texto.

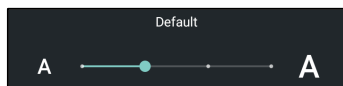

Tamaño de la pantalla

- Pulse Tamaño de la pantalla.
- Mueva la barra deslizante hacia la izquierda o hacia la derecha para ajustar el tamaño de la pantalla.

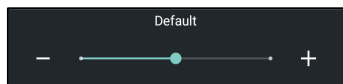

Protector de pantalla

- Pulse Protector de pantalla.
- Pulse Protector de pantalla actual para realizar cambios en la configuración actual.

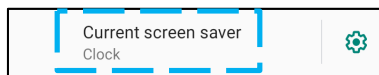

- Seleccione un protector de pantalla de Reloj, Colores, Marco de foto y Tabla de fotos.
- Para protectores de pantalla adicionales de Reloj, Marco de foto y Tabla de fotos, pulse la configuración .

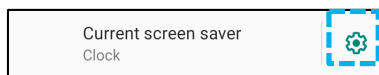

- Para activar la función Protector de pantalla, pulse INICIAR AHORA.



Orientación de la pantalla

- Pulse Orientación de la pantalla.
- Seleccione la orientación en la siguiente opción.

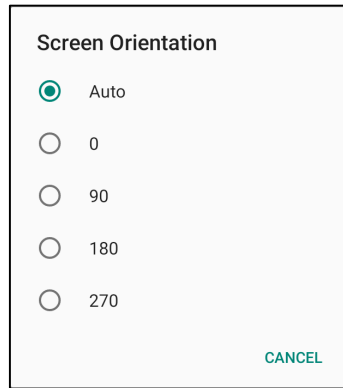

- Pulse para guardar.

Visualización de la pantalla de bloqueo

- Pulse Visualización de la pantalla de bloqueo.
- Pulse Pantalla de bloqueo.
- Pulse Mostrar todo el contenido de las notificaciones.

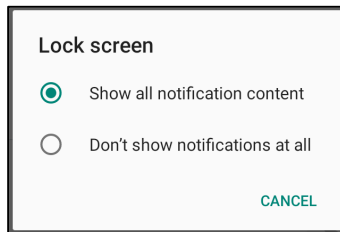

- Para habilitar y deshabilitar a los usuarios desde la pantalla de bloqueo.
 - ❖ Pulse Agregar usuario desde la pantalla de bloqueo
- Para agregar un mensaje en la pantalla de bloqueo, pulse Mensaje en la pantalla de bloqueo.
 - ❖ Escriba un mensaje y pulse GUARDAR.

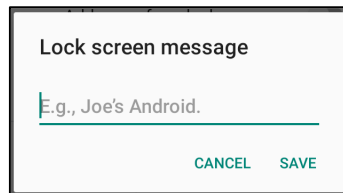

Sonido

La aplicación de sonido permite administrar las funciones de audio, vibración y no molestar.

Para cambiar la configuración, [entre en Android](#)  [Configuración](#) → [Sonido](#) →

Volúmenes

- Para disminuir o aumentar el siguiente volumen de sonido, arrastre el control deslizante hacia la izquierda o hacia la derecha.

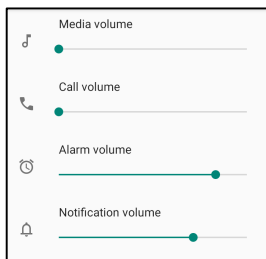

No molestar

- Pulse No molestar.
- Pulse **ACTIVAR AHORA** para habilitar la función No molestar.
 - ❖ Para administrar la configuración, pulse una función que desee administrar y siga las instrucciones que aparezcan en la pantalla para completar la configuración.

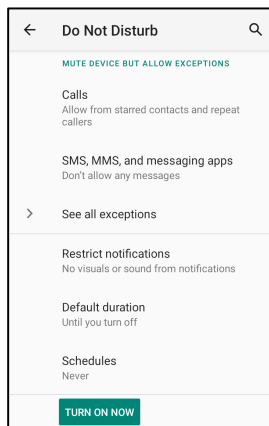

- Para deshabilitar la función, pulse **DESACTIVAR AHORA**.

Evitar el timbre

- Pulse **Acceso directo para evitar el timbre**.
- Pulse el conmutador de alternancia para habilitar  la función.
- Seleccione una de las siguientes opciones.

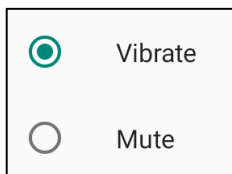

Vibrate
 Mute

- Para deshabilitar  la función, pulse el conmutador de alternancia.

Sonido de notificación predeterminado

- Pulse **Sonido de notificación predeterminado**.
- Seleccione un sonido de la lista (por ejemplo, Polvo de hadas) y pulse **ACEPTAR** para guardar la configuración.

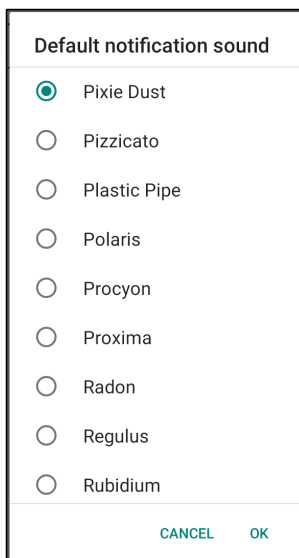

Default notification sound

Pixie Dust
 Pizzicato
 Plastic Pipe
 Polaris
 Procyon
 Proxima
 Radon
 Regulus
 Rubidium

CANCEL OK

Sonido de alarma predeterminado

- Pulse **Sonido de alarma predeterminado**.
- Seleccione un sonido de alarma de la lista (por ejemplo, Cesio) y pulse **ACEPTAR** para guardar la configuración.

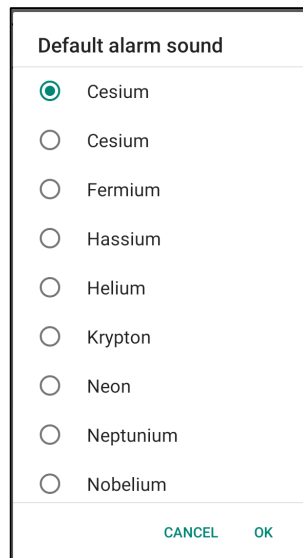

Sonido de bloqueo de la pantalla

- Para habilitar  o deshabilitar  la función, pulse Sonidos de bloqueo de la pantalla.

Opciones avanzadas

- Para habilitar  o deshabilitar  las siguientes funciones, pulse una función.

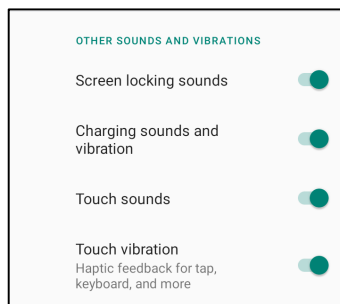



Almacenamiento



Para cambiar el almacenamiento, [entre en Android](#)  [Configuración → Almacenamiento →](#)

Almacenamiento compartido interno

- Para comprobar el estado del almacenamiento de la memoria interna, pulse Almacenamiento compartido interno.

Administrador de almacenamiento

Esta función permite ayudar a liberar espacio de almacenamiento. El administrador de almacenamiento quita las copias de seguridad de las fotos y los vídeos del dispositivo.

- Para habilitar  o deshabilitar esta función , pulse Administrador de almacenamiento.
- Para realizar cambios y establecer los días para quitar fotos y vídeos, pulse Quitar fotos y vídeos.
- Seleccione entre las opciones siguientes.

Over 30 days old
Over 60 days old
Over 90 days old

- Pulse Aplicación reciente para salir.

Tarjeta SD

- Para administrar la tarjeta SD, pulse Tarjeta SD.
- Para expulsar la tarjeta SD de forma segura, pulse  Expulsar.
- Para volver a montar la tarjeta SD, pulse Tarjeta SD.
- Pulse MONTAR.



Reasignación de botones

Las aplicaciones Reasignación de botones le permiten programar los botones de función izquierdo y derecho de control del volumen del dispositivo, del disparador del lector de códigos de barras y de otros botones de hardware.

Para cambiar la configuración, [entre en Android](#)  [Configuración](#) → [Reasignación de botones](#) →

En la configuración, pulse un icono que desee administrar.

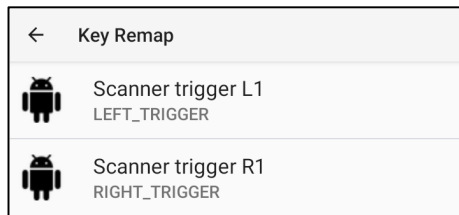

Para programar el “**Botón de función izquierdo**” para el disparador izquierdo del código de barras, seleccione “**Disparador del escáner I1**”.

Para programar el “**Botón de función derecho**” para el disparador derecho del código de barras, seleccione “**Disparador del escáner D1**”.



Fuente de activación

La aplicación Fuente de activación le permite programar los “botones de activación izquierdo, derecho y la pantalla táctil” para reactivar el dispositivo desde el modo de suspensión o inactivo.

Para cambiar la configuración, [entre en Android](#)  [Configuración](#) → [Fuente de activación](#) →

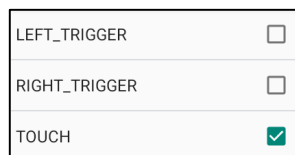

Pulse para habilitar (marcado) o deshabilitar (no marcado) la función.



La aplicación Privacidad le otorga el control sobre los permisos que pueden tener las aplicaciones.

Para administrar el permiso, entre en Android  Configuración → Privacidad →

Administrador de permisos

Esto es para conceder permiso a una aplicación que usa el almacenamiento, el teléfono y la ubicación.

- Para administrar los permisos de una aplicación, pulse **Administrador de permisos**.
- Desde el menú del administrador de permisos, pulse una aplicación que desee administrar (**por ejemplo, Cámara**).
- Desde la propiedad de la cámara se muestra qué aplicaciones tiene permisos para la cámara.
- Para permitir un permiso a una aplicación, pulse una aplicación del menú **DENEGADO**.
- Para denegar un permiso a una aplicación, pulse una aplicación del menú **PERMITIDO**.

Mostrar contraseñas

Esta función mostrará los caracteres brevemente mientras escribe una contraseña.

- Para habilitar  y deshabilitar  la función, pulse **Mostrar contraseñas**.

Pantalla de bloqueo

Esta función mostrará todo el contenido de las notificaciones en la pantalla de bloqueo.

- Para habilitar  y deshabilitar  la función, pulse **Pantalla de bloqueo**.

Para cambiar la configuración Ubicación, entre en Android  Configuración → Ubicación →

- Pulse Ubicación.
- Para habilitar o deshabilitar la función, pulse Usar ubicación.

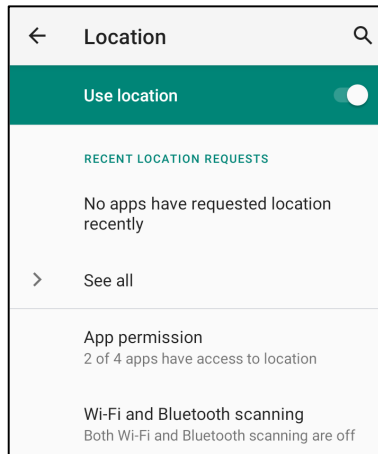

- Para las aplicaciones que han solicitado ubicación recientemente, pulse **Ver todo**.
- Para actualizar el permiso, pulse **Permiso de la aplicación**.
- Para buscar redes Wi-Fi y Bluetooth, pulse **Búsqueda de Wi-Fi y Bluetooth**.

Nota: Esta función permite que las aplicaciones y los servicios busquen redes Wi-Fi y conexiones Bluetooth en cualquier momento. Se puede utilizar para mejorar las funciones y los servicios basados en la ubicación.

Para cambiar la configuración de seguridad, [entre en Android](#)  [Configuración](#) → [Seguridad](#) →

Bloqueo de pantalla

- Presione Bloqueo de pantalla.
- En el menú, seleccione una seguridad que desee configurar. La seguridad predeterminada es Deslizar.

Seguridad con deslizamiento

- Pulse Deslizar.

Seguridad con patrón

- Pulse Patrón.
- Pulse SÍ.
- Dibuje un patrón para la seguridad (vea la imagen para observar un ejemplo) y pulse SIGUIENTE.

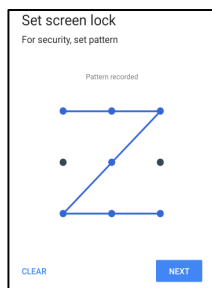

- Dibuje el mismo patrón de nuevo y pulse CONFIRMAR.
- Siga las instrucciones que aparezcan en la pantalla y pulse HECHO.

Seguridad con PIN

- Pulse PIN.
- Pulse SÍ.
- Introduzca un número PIN de al menos 4 dígitos y pulse SIGUIENTE.

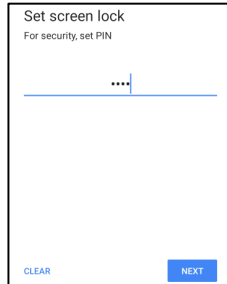

- Vuelva a introducir los números PIN y pulse CONFIRMAR.
- Siga las instrucciones que aparezcan en la pantalla y pulse HECHO.

Seguridad mediante contraseña

- Pulse Contraseña.
- Pulse SÍ.
- Introduzca una contraseña de al menos 4 caracteres y pulse SIGUIENTE.



- Vuelva a introducir la contraseña y pulse CONFIRMAR.
- Siga las instrucciones que aparezcan en la pantalla y pulse HECHO.

Quitar el bloqueo de pantalla

- Para quitar el bloqueo de pantalla, pulse Bloqueo de pantalla.
- Si se le solicita, introduzca la contraseña (solo se aplica a la seguridad con PIN, PATRÓN y CONTRASEÑA).
- Pulse Ninguno para quitar el bloqueo de pantalla.
- Pulse SÍ.
- Pulse QUITAR para confirmar.





Cuentas

Para agregar una cuenta, entre en Android  Configuración → Cuentas

- Para configurar una cuenta, pulse Cuenta.
- Pulse + Agregar cuenta.
- Introduzca una cuenta de correo electrónico.
- Introduzca un tipo de cuenta que desee agregar (PERSONAL, POP3 o PERSONAL, IAMP).
- Siga las instrucciones que aparezcan en la pantalla para completar la instalación.

La función Accesibilidad es un menú grande en pantalla que permite controlar el dispositivo Android que es la computadora móvil Elo. Puede controlar la pantalla, el audio, el texto en pantalla y mucho más.

Para cambiar la configuración, [entre en Android](#)  [Configuración](#) → [Accesibilidad](#) →

- En el menú, seleccione una función para cambiar la configuración.
- Para habilitar  o deshabilitar esta función , púlsela.
- Para ajustar la barra deslizante, arrastre el control deslizante hacia la derecha o hacia la izquierda.



- Para ver otras configuraciones, pulse la función y siga las instrucciones que aparezcan en la pantalla para completar la configuración.

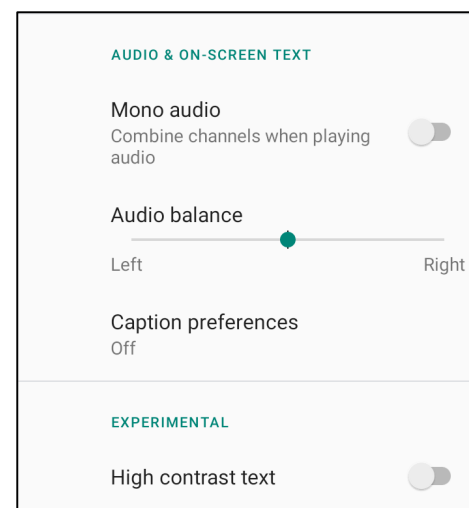
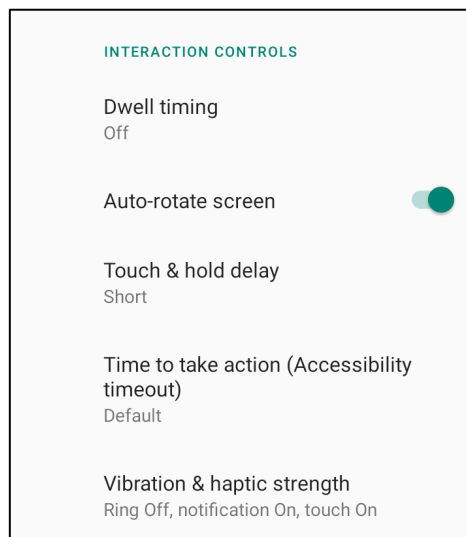
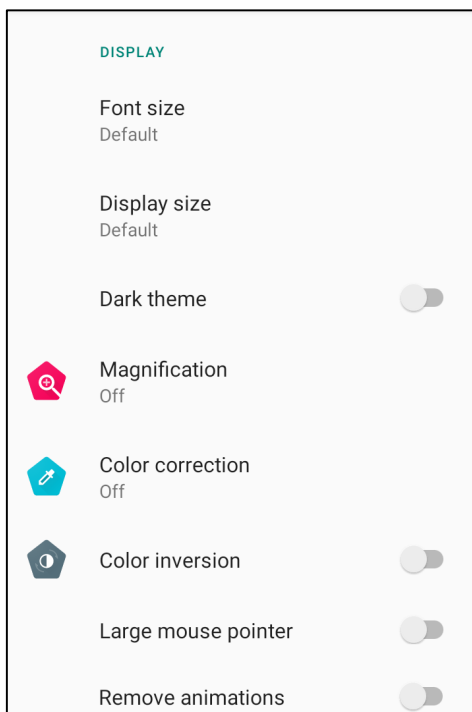



Para cambiar la configuración, [entre en Android](#)  [Configuración](#) → [Sistema](#) →

[Languages & input \(Idiomas y Entrada\)](#)

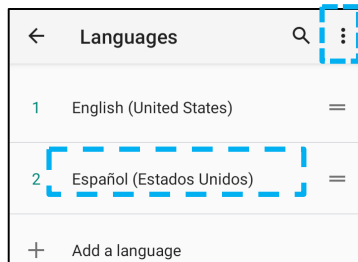
- Para cambiar el idioma, pulse Idiomas y entrada.
- Pulse Idioma.
- Pulse + Agregar un idioma y, a continuación, elija en la lista de idiomas para agregar (por ejemplo, Español).



- Después de elegir un idioma, pulse el menú de 3 puntos  y, a continuación, pulse Quitar.
- Para cambiar un idioma, por ejemplo, de inglés a español, pulse Inglés y, a continuación, pulse .

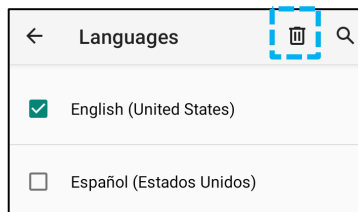

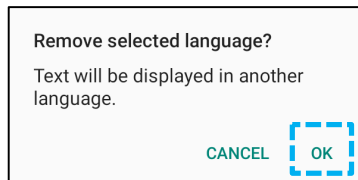

- Pulse Aceptar para quitar el idioma seleccionado.



[Gestos](#)

- Pulse Gestos.

Para gesto de la cámara

- Pulse Saltar a la cámara.
- Pulse Saltar a la cámara para habilitar  o deshabilitar  la función.
 - ❖ Cuando se habilite, al presionar el botón de alimentación dos veces se activará la cámara digital.

Para gesto de volumen de notificación

- ❖ Pulse Evitar el timbre.
- ❖ Pulse el conmutador de alternancia para colocarlo en la posición ACTIVADO o DESACTIVADO.

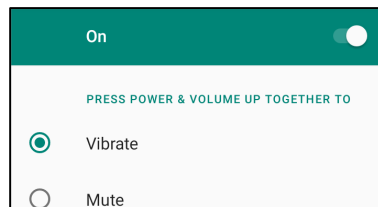

- ❖ Cuando se establezca en el modo Vibrar y el volumen de notificación está activo, al presionar los botones Alimentación y Subir volumen juntos, el volumen de notificación se establecerá en el modo de vibración.
- ❖ El icono del modo de vibración también se mostrará en la barra de estado.

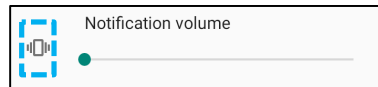

- ❖ Cuando se establezca en el modo Silencio y el volumen de notificación está activo, al presionar los botones Alimentación y Subir volumen juntos, el volumen de notificación se establecerá en el modo de silencio.
- ❖ El icono de silencio también se mostrará en la barra de estado.

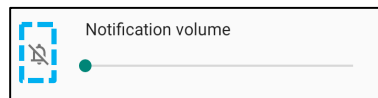

Fecha y hora

Nota: La configuración recomendada para “**Fecha y hora**” es usar la opción “**UTILIZAR la hora proporcionada por la red**”.

Y para **Zona horaria** cuando se establece en “**UTILIZAR la zona proporcionada por la red**”, necesita una tarjeta SIM para que funcione.

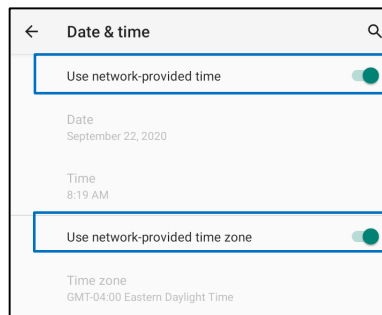

Para la configuración manual:

- Para establecer la hora y la fecha, pulse Fecha y hora.
- Pulse Usar la hora proporcionada por la red para deshabilitar la función.
- Pulse Fecha y, a continuación, introduzca la fecha.
- Pulse Hora y, a continuación, introduzca la hora.

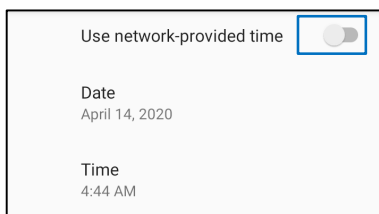

- Para establecer la zona horaria, pulse la hora proporcionada por la red y seleccione su zona horaria.

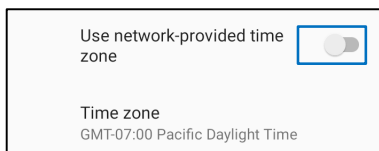

- Para establecer el formato de 12 horas, pulse Usar configuración regional predeterminada.

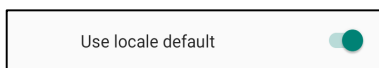

- Para establecer el formato de 24 horas, pulsa Usar formato de 24 horas.

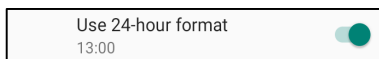

Opciones avanzadas

Opciones de restablecimiento

- Para seleccionar una de las siguientes opciones para restablecer, pulse Opciones de restablecimiento.
- En la lista, seleccione un elemento para restablecer y, a continuación, pulse para ejecutar el restablecimiento y siga las instrucciones que aparezcan en la pantalla.

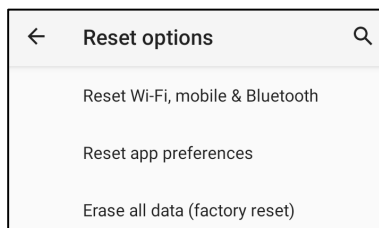

Varios usuarios

- Pulse Varios usuarios.
- Pulse el conmutador de alternancia para colocarlo en la posición ACTIVADO .

Para cambiar de usuario

- Pulse un usuario o nombre de la siguiente opción.

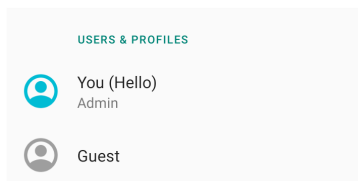

Para agregar usuario

Nota: Solo el administrador puede agregar usuarios.

- Pulse **+ Agregar usuario o perfil**.
- Para establecer aplicaciones y contenidos para el usuario, pulse **Usuario**. Siga las instrucciones que aparezcan en la pantalla para completar la configuración de la cuenta.
- Para configurar el acceso restringido a las aplicaciones y el contenido para los usuarios, pulse **Perfil restringido**. Siga las instrucciones que aparezcan en la pantalla para completar la configuración de la cuenta.

Para eliminar invitados del dispositivo

- Pulse el menú de 3 puntos  que se encuentra en la pantalla **Varios usuarios**.
- Pulse **Eliminar invitado** de este dispositivo.

Para cambiar el nombre de la información del perfil de administrador

- Pulse  administrador.
- Escriba el nombre.
- Pulse **Aceptar** para guardar la información.

Desarrollador (acceder al menú Opciones de desarrollador)

- Para acceder al menú Opciones de desarrollador, vaya a **Acerca del teléfono** → **Número de compilación**.
- Pulse el número de compilación 7 veces. Cuando haya realizado esta operación correctamente, verá el mensaje "Ahora es un desarrollador".
- A continuación, vuelva a  → **Sistema** → **Opciones avanzadas**.



Acerca del dispositivo de mano

Para ver información específica de la computadora móvil.

Para ver y modificar la configuración, [entre en Android](#)  [Configuración](#) → [Acerca del teléfono](#)

Device name M50C
Emergency information Info & contacts for Owner
Legal information
Regulatory labels
SIM status Not available
Attestation keys and certificates Unknown
Model & hardware Model: M50C
IMEI 866834041334140
Model description M50C
Android version 10
IP address Unavailable
Wi-Fi MAC address 1c:ee:c9:1a:50:f3
Bluetooth address 1c:ee:c9:1a:50:f4
Up time 02:20
Build number 5.0.120+p

- Pulse una vez para cambiar el nombre del dispositivo.
- Pulse una vez para ver, agregar y actualizar la información de emergencia.
- Pulse una vez para ver.
- Pulse una vez para ver el estado de la tarjeta SIM.
- Pulse una vez para ver.
- Pulse una vez para ver la información del modelo, hardware y número de serie.
- Pulse una vez para ver la información de IMEI (IMEI e IMEI SV).
- Descripción del modelo de computadora móvil Elo.
- Pulse una vez para ver la versión de Android, la seguridad, la actualización del sistema de Google Play, la versión de la banda base, la versión del kernel y el número de compilación.
- Información de la dirección de red.
- Información de la dirección Bluetooth.
- Tiempo total que la computadora móvil lleva funcionando.
- Pulse 7 veces para acceder al menú Opciones de desarrollador en [Sistema](#) → [Opciones avanzadas](#).

Sección 4

Funcionamiento



Acerca de la aplicación Cámara (Snapdragon)

Características de la cámara

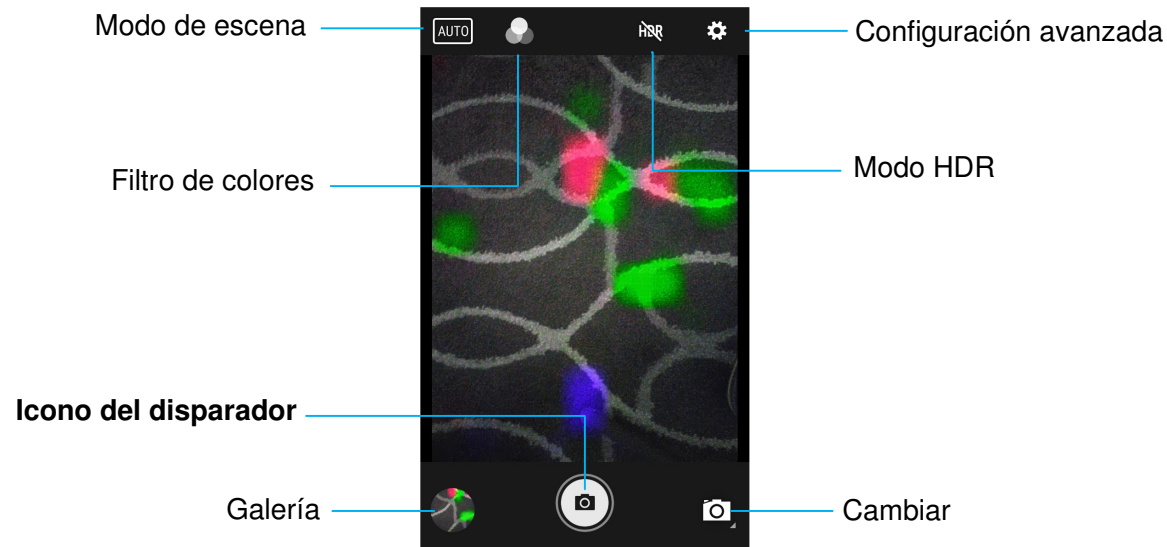

Cambiar: cambiar entre Cámara y Vídeo y Panorámica.

Modo de escena: para seleccionar la mejor configuración de exposición para adaptarse al tipo de escena que se está capturando. Es decir, además de la cantidad de luz de la escena. Opciones disponibles: HDR, Retrato, Paisaje, Deportes, Flores, Luz de fondo, Luz de velas, Puesta de sol, Noche, Playa y Nieve.

Filtro de color: para efecto fotográfico. Las opciones incluyen Mono, Sepia, Negativo, Solarizar, Posturizar, Aguamarina, Relieve, Boceto, Neón.

HDR: High Dynamic Range, es decir, Intervalo dinámico. La cámara procesará las fotos de manera ligeramente diferente de lo normal para capturar más detalles de las áreas brillantes y oscuras de la foto.

Disparador: para hacer fotos.

Galería: para ver la imagen capturada.

Configuración avanzada

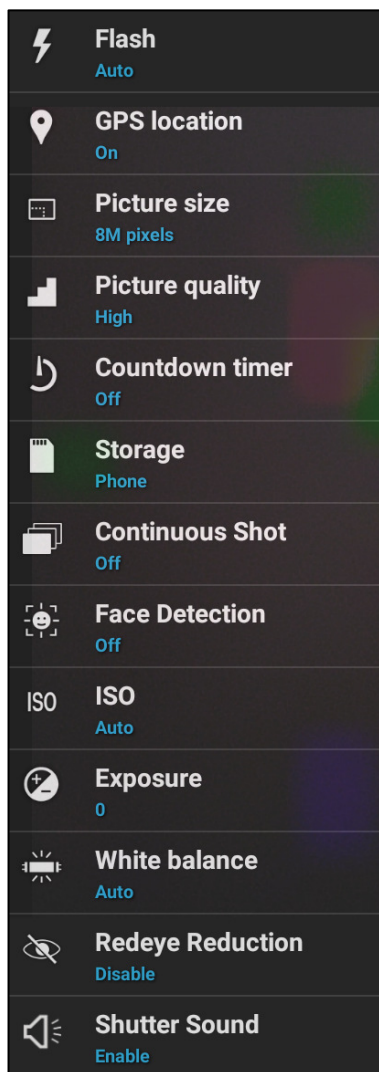

- Para ayudar a iluminar una escena o un objeto al hacer una foto.
- Para mostrar información de ubicación en una imagen para mostrar al fotógrafo dónde se encontraba la cámara cuando se hizo la foto.
- Para cambiar la resolución de la imagen.
- Para mejorar fotos e imágenes.
- Temporizador que proporciona un retardo entre que se presiona el disparador y se hace la foto. Se suele utilizar para permitir que los fotógrafos hagan una foto ellos mismos (a menudo con la familia), con las manos libres.
- Para administrar el lugar de almacenamiento de las fotos y los vídeos.
- Para tomar varias fotos en un período de tiempo corto y en sucesión rápida.
- Para detectar rostros en las imágenes y reconocerlos para ajustar automáticamente el enfoque y la exposición.
- Para aclarar u oscurecer una imagen (foto). Cuanto menor sea el número de ISO, más oscura será la foto y más fino será el grano. Cuanto más alto sea, más brillante será la foto; se suele usar en situaciones más oscuras.
- La exposición es la cantidad de luz que el sensor de la cámara detecta. Es una parte crucial de cuán brillantes u oscuras aparecen las imágenes.
- Para eliminar la decoloración en una imagen debido a que ciertos colores de la escena tienen más intensidad y/o una “temperatura” más alta o más baja.
- Para reducir los ojos rojos al hacer una foto con flash.
- Se reproduce un tono al hacer una foto.

Funciones de vídeo

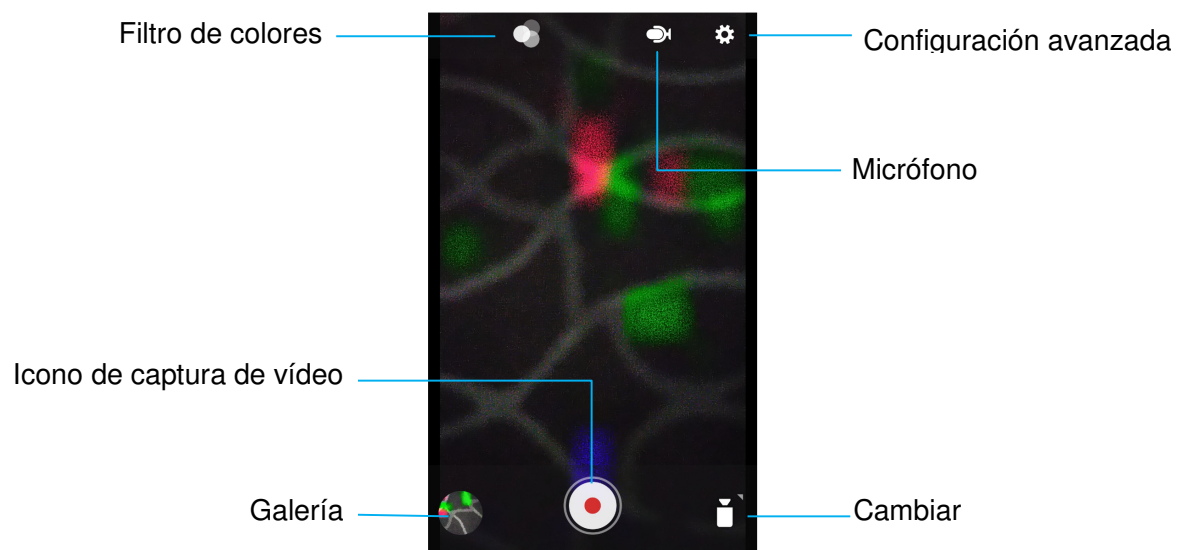

Cambiar: cambio entre Vídeo, Cámara y Panorámica.

Filtros de color: para efecto de vídeo. Opciones disponibles: Mono, Sepia, Negativo, Solarizar, Posturizar, Aguamarina, Relieve, Boceto, Neón.

Captura de vídeo: para capturar vídeo.

Micrófono: para capturar sonido en vídeo.

Galería: para ver vídeos capturados.

Configuración avanzada

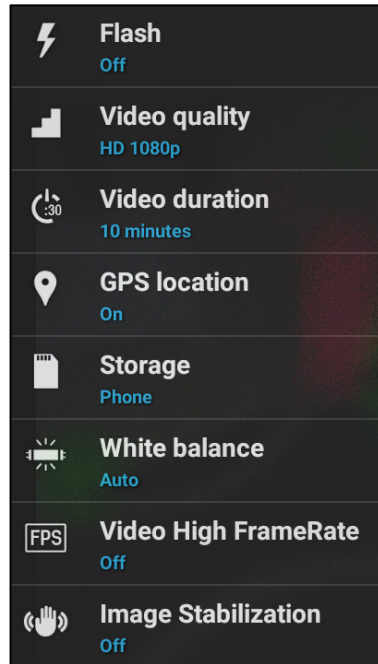



- Para ayudar a iluminar una escena o un objeto al grabar un vídeo.
- Para cambiar la resolución de vídeo.
- Se trata de un temporizador automático para detener la grabación de vídeo sin presionar el icono de captura de vídeo.
- Para mostrar información de ubicación en un vídeo para mostrar al camarógrafo dónde se encontraba la cámara cuando se grabó el vídeo.
- Para administrar el lugar de almacenamiento de las fotos y los vídeos.
- Para eliminar la decoloración en un vídeo debido a que ciertos colores de la escena tienen más intensidad y/o una "temperatura" más alta o más baja.
- Para ajustar la frecuencia (fotogramas por segundo).
Nota: Se utilizan 120 fps y velocidades de fotograma más altas para grabar vídeos y reproducirlos en cámara lenta.
- Para ayudar a estabilizar una grabación de vídeo en una cámara de vídeo inestable.

Hacer una foto y grabar un vídeo

- Pulse la aplicación de la cámara  Snapdragon para acceder a la cámara digital.
- Para cambiar la configuración de la cámara y el vídeo, consulte las funciones.
- Desde el conmutador, ubicado en el lado inferior izquierda de la computadora móvil, seleccione una de las siguientes opciones.



Para Panorámica, pulse el icono  Panorámicas.

- ❖ Para hacer fotos panorámicas, pulse el icono  Obturador panorámico.
- ❖ Mueva lentamente el dispositivo para hacer una foto panorámica.
- ❖ Cuando termine, pulse el icono  Detener.





Para la grabación de vídeo, pulse el icono  Vídeo.

- ❖ Para grabar vídeos, pulse el icono  Captura.
- ❖ Para silenciar y anular el silencio durante la grabación, pulse el icono Micrófono.
- ❖ Cuando termine de grabar, pulse el icono  Detener.



Para la cámara, pulse el icono  Cámara.

- ❖ Para hacer fotos, pulse el icono  Disparador.
- ❖ Para habilitar y deshabilitar el sonido del disparador, vaya a la configuración avanzada. Vea las características de la cámara.
- ❖ Para aplicar zoom a un objeto o escena, coloque dos dedos en la pantalla juntos y sepárelos para acercar y pellizque para alejar.
- ❖ Para enfocar automáticamente un objeto o escena, pulse la pantalla táctil.
- ❖ Para ver imágenes y reproducir vídeos grabados, pulse Galería.
- ❖ Para reproducir un vídeo grabado, pulse  Reproducir.

Hacer una captura de pantalla









Para capturar una imagen de la pantalla. El dispositivo guardará automáticamente la imagen en la aplicación  Carpeta de archivos.

- Para hacer una captura de pantalla, mantenga presionados los botones Alimentación y Volumen juntos.
- O bien, presione el botón de alimentación durante más de 2 segundos. Aparecerá un menú de pantalla emergente. Pulse  Captura de pantalla.

Acerca de la aplicación Archivos de Android

La aplicación Administrador de archivos de Android ayuda a administrar, eliminar, imprimir, compartir y transferir archivos entre el almacenamiento móvil y una computadora.

Para acceder a imágenes, vídeos, capturas de pantalla, audios, descargas y almacenamiento móvil interno o externo, vaya al cajón de aplicaciones.





- Pulse la aplicación de archivos  en el cajón de aplicaciones.
- Pulse el menú de 3 líneas  y elija una de las siguientes opciones.
- Pulse el icono  Imagen para ver imágenes y capturas de pantalla.
 - ❖ Pulse la carpeta Cámara para ver fotos.
 - ❖ Pulse la carpeta Capturas de pantalla para ver imágenes de captura de pantalla.
 - ❖ Pulse  Vídeo para ver vídeos grabados.
 - ❖ Pulse la carpeta Cámara.
 - ❖ Pulse  Audio para acceder a audios grabados.
 - ❖ Pulse  para acceder a los elementos descargados.
 - ❖ Pulse  para acceder a carpetas de almacenamiento interno móvil.
 - ❖ Pulse  para acceder a carpetas de almacenamiento externo móvil.

Eliminar archivos

- Para eliminar archivos de las carpetas anteriores, mantenga presionado un elemento o pulse el menú de 3 puntos  para seleccionar todos los elementos de la carpeta.





- Pulse  para eliminar los archivos.
- Pulse Aceptar para confirmar.

Copiar y mover archivos

- Para copiar o mover archivos a una nueva ubicación, mantenga presionado un elemento de las carpetas anteriores o pulse el menú de 3 puntos  para seleccionar todos los elementos de la carpeta.
- Pulse el menú de 3 puntos  nuevamente y elija “Copiar a” o “Mover a”.
- Pulse el menú de 3 líneas  y elija entre las siguientes opciones dónde desea mover o copiar el elemento.
- Para crear una nueva carpeta, pulse el menú de 3 puntos .
- Cambie el nombre de la carpeta.
- Pulse Copiar o Mover para confirmar.
- Imprimir archivo
- Nota: Para imprimir, debe establecer una impresora. Consulte Configuración de Android → Dispositivo conectado → Imprimir.
- Para imprimir archivos de las carpetas anteriores, pulse un elemento una vez.
- Pulse el menú de 3 puntos  y pulse Imprimir.

Compartir archivos

Nota: Asegúrese de que ambos dispositivos Bluetooth estén asociados. Consulte la sección Dispositivos conectados → Bluetooth de este manual del usuario.

- Para compartir archivos de las carpetas anteriores, mantenga presionado un elemento.
- Pulse el icono  Compartir.
- Para compartir a través de Bluetooth, pulse el icono  Bluetooth.
- Para compartir a través de correo electrónico, pulse el icono  Correo electrónico.
- Para obtener más opciones, mantenga un elemento de las carpetas anteriores.
- Pulse el menú de 3 puntos , elija entre las siguientes opciones y siga las instrucciones de la pantalla.

Acerca del motor de generación de imágenes y el lector de códigos de barras

La computadora móvil Elo utiliza un motor de generación de imágenes en subminiatura. El motor de generación de imágenes de área en subminiatura optimizado para la lectura de códigos de barras. El motor captura imágenes digitales de un código de barras para su transmisión a un decodificador para decodificar un código de barras 1D o 2D de cualquier formato compatible con el software de decodificación. El motor del generador de imágenes incluye un sistema de puntería LED y un sistema de iluminación LED.

- [Sistema de puntería](#)

Se utiliza un LED de 610 nm para generar un patrón de puntería circular que indica el centro del campo del campo de visión del generador de imágenes.

- [Error de puntería](#)

El patrón de puntería se gira 2° con respecto al eje de imagen en el plano horizontal para minimizar el paralaje entre el eje de puntería y el eje de imagen a 195 mm (7,7") del motor. *Consulte el elemento de puntería a continuación.*

- [Control de puntería](#)

Puede capturar imágenes tanto con el subsistema de puntería activado durante la exposición (la imagen del patrón de puntería es visible en la imagen digital) como desactivado. Si el sistema de puntería se desactiva durante la exposición, el brillo del patrón de puntería disminuye a medida que aumenta la exposición. El subsistema de puntería también se puede desactivar por completo. Elo recomienda desactivar la puntería de tres fotogramas antes de capturar documentos para la puntería

- [Sistema de iluminación](#)

El sistema de iluminación consta de un LED rojo y un sofisticado sistema de accionamiento que permite la captura y decodificación de imágenes en una amplia gama de condiciones de iluminación (oscuridad total a luz solar total).

- [Control de iluminación](#)

El motor de generación de imágenes puede capturar imágenes con el subsistema de iluminación activado o desactivado. La iluminación de LED se puede apagar al tomar imágenes de documentos impresos en papel satinado o semibrillante o en un sustrato con marcas de seguridad. En este caso, asegúrese de que la iluminación ambiental proporcione un mínimo de 30 fcd en la superficie del documento.

Especificaciones del elemento de puntería del generador de imágenes

Inclinarse, rodar y cabecear

Medido en un símbolo Code 39 de 20 mil a una distancia de 127 mm (5 pulgadas). La tolerancia a la inclinación y el cabeceo se reduce en los extremos del intervalo de trabajo.

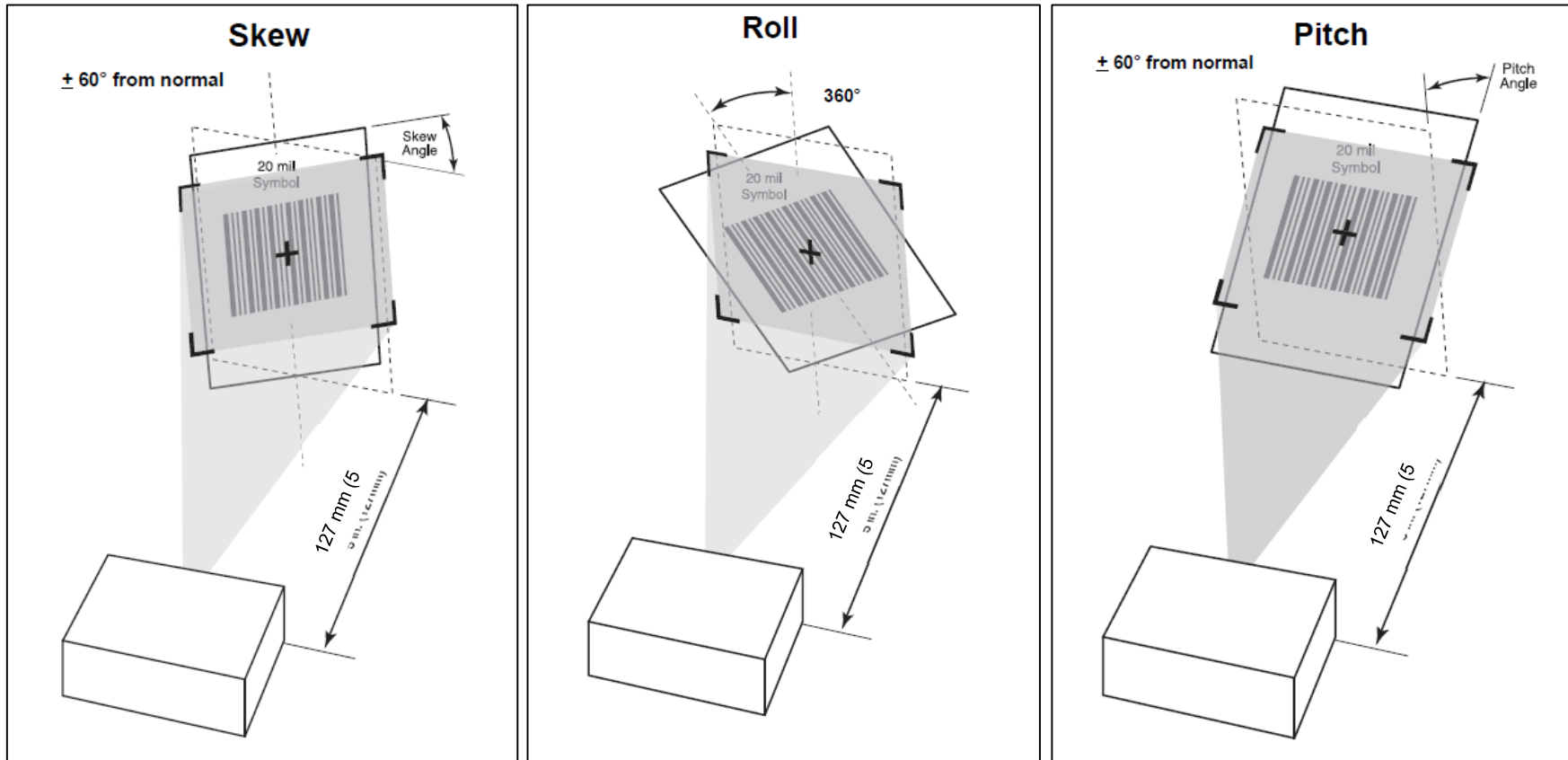

Especificaciones técnicas del generador de imágenes

Elemento	Descripción
Resoluciones ópticas	5,0 mil (Code 39), 5,0 mil (PDF417)
Zona muerta especular <ul style="list-style-type: none"> • Iluminación activada • Iluminación desactivada 	Hasta 20° dependiendo de la distancia objetivo y el brillo del sustrato Ninguno
Inmunidad a la luz ambiental (luz solar)	10 000 pies candelas (107 639 luxes)
Sensor de imagen <ul style="list-style-type: none"> • Resolución de imagen • Campo de visión (CDV) 	1280 píxeles (horizontal) x 800 píxeles (vertical) 42,0° horizontal, 28,0° vertical
Distancia de enfoque desde la parte delantera del motor	194 mm (7,64 pulgadas)
Elemento de puntería de LED <ul style="list-style-type: none"> • LED • Nivel de brillo del punto de puntería 	610 nm 130 fcd nominales
Sistema de iluminación <ul style="list-style-type: none"> • LED • Ángulo de patrón 	Hiperrojo 660 nm 50,3° horizontal, 32,0° vertical al 50 % de intensidad
Contraste mínimo de impresión de códigos de barras	20%

Intervalos de descodificación del generador de imágenes

- Intervalos de descodificación de trabajo del modo de nivel de activador

Tipo de código de barras	Distancia cercana típica	Distancia lejana típica
4 mil Code 39	8,4 cm/3,3"	22,4 cm/8,8"
5 mil Code 128	7,1 cm/2,8"	20,8 cm/8,2"
5 mil Code 39	5,08 cm/2,0"	34,3 cm/13,5"
5 mil PDF417	7,9 cm/3,1"	21,3 cm/8,4"
10 mil Matriz de datos	7,4 cm/2,9"	25,7 cm/10,1"
100 % UPCA	4,6 cm/1,8"*	66,0 cm/26,0"
20,0 mil Code 39	5,08 cm/2,0"*	76,2 cm/30,0"
20 mil Código QR.	3,0 cm/1,2"	42,4 cm/16,7"

*Limitado por el ancho del código de barras en el campo de visión.

Nota: Código de barras de calidad fotográfica con un ángulo de inclinación de 15° con una iluminación ambiental de 30 fcd.

- Intervalos de descodificación de trabajo del modo de presentación (velocidad de deslizamiento: 30"/s)

Tipo de código de barras	Distancia cercana típica	Distancia lejana típica
100 % UPCA	5,08 cm/2,0"	20,3 cm/8,0"
100 % UPCA	5,08 cm/2,0"	20,3 cm/8,0"

Preferencias del usuario: parámetros

Nota: Para parámetros y configuraciones adicionales, consulte la “Guía para desarrolladores del SDK de decodificación de software para Android”.

Parámetro	Número de parámetro	Predeterminado	Comandos
Modo de activador	138	Nivel	0 = Nivel 7 = Modo de presentación 9 = Apuntar automáticamente
Modo de lista de selección	402	Siempre deshabilitado	0 = Siempre deshabilitado 2 = Siempre habilitado
Tiempo de espera de sesión de decodificación	136	9,9 s	De 0,5 a 9,9 segundos. Para establecer 0,5 segundos, especifique el valor 5. Para establecer 9,9 segundos, especifique el valor 99.
Tiempo de espera entre decodificaciones, mismo símbolo	137	0,6 s	De 0,0 a 9,9 segundos. Para establecer 0,6 segundos, especifique el valor 6. Para establecer 9,9 segundos, especifique el valor 99.
Carácter de identificación del código de transmisión	45	Ninguno	0 = Ninguno 1 = Carácter de identificación AIM 2 = Carácter de identificación de códigos de símbolos
Transmitir mensaje “No leído”	94	Deshabilitar	0 = Deshabilitar 1 = Habilitar
Procesamiento 1D difuso 514 Habilitar 4-5	514	Habilitar	0 = Deshabilitar 1 = Habilitar
Modo de pantalla/teléfono móvil	716	Deshabilitar	0 = Deshabilitar 1 = Habilitar
Modo de decodificación múltiple	900	Deshabilitar	0 = Deshabilitar 1 = Habilitar
Códigos de barras para leer	902	1	0 - 10

Modo de lectura completa	901	1	<p>0: genera un evento de descodificación después de descodificar uno o más códigos de barras.</p> <p>1: generar solamente la devolución de llamadas en Descodificación completa () cuando se descodifique al menos la cantidad de códigos de barras establecida en Códigos de barras para leer.</p>
--------------------------	-----	---	--

Preferencias del generador de imágenes: parámetros

Nota: Para parámetros y configuraciones adicionales, consulte la “Guía para desarrolladores del SDK de descodificación de software para Android”.

Parámetro	Número de parámetro	Predeterminado	Comandos
Nivel de potencia de iluminación	764	10	0 - 10
Iluminación de descodificación	298	Habilitar	0 = Deshabilitar 1 = Habilitar
Patrón de puntería de descodificación	306	Habilitar	0 = Deshabilitar 1 = Habilitar
Patrón de puntería de descodificación manos libres	590	Habilitar	0 = Deshabilitar 1 = Habilitar
Iluminación de captura de imagen	361	Habilitar	0 = Deshabilitar 1 = Habilitar
Tasa de fotogramas	674	0 (automático)	0 = Automático 1 = 60 fps 2 = 30 fps 3 = 15 fps 4 = 10 fps 5 = 55 fps 6 = 50 fps 7 = 45 fps 8 = 40 fps
Tiempo de exposición	567	0	De 0 a 960
Iluminación de movimiento	762	Habilitar	0 = Deshabilitar 1 = Habilitar
Tiempo de espera del modo de instantánea	323	0 (30 segundos)	0 = 30 segundos 1 = 60 segundos 2 = 90 segundos
Patrón de puntería de instantánea	300	Deshabilitar	0 = Deshabilitar 1 = Habilitar
Recorte de imágenes	301	Deshabilitar	0 = Deshabilitar 1 = Habilitar

Recortar a direcciones de píxeles	315; 316 317; 318	0 arriba, 0 izquierda, 479 abajo, 751 derecha	Intervalo de valores (0,0) a (1279, 799) Numeración de columnas: de 0 a 1279 Numeración de filas: de 0 a 799
Resolución de imagen	302	Completa	0 Completa: 1280 x 800 1 1/2: 640 x 400 3 1/4: 640 x 400
Selección de formato de archivo de imagen	304	JPEG	1: formato de archivo JPEG 3: formato de archivo BMP 4: formato de archivo TIFF
Opciones de imagen JPEG	299	1 (valor de la calidad)	1: valor de la calidad 0: valor del tamaño
Valor de calidad JPEG	305	65	De 5 a 100 100 representa la imagen de mayor calidad.
Mejora de la imagen	564	Desactivado	0 = Desactivada 1 = Baja 2 = Media 3 = Alta
Bits por píxel (BPP)	303	8 BPP	2 = 8 BPP para asignar 1 de 256 niveles de gris a cada píxel 0 = 1 BPP para una imagen en blanco y negro 1 = 4 BPP para asignar 1 de 16 niveles de gris a cada píxel
Captura de firmas	93	Deshabilitar	0 = Deshabilitar 1 = Habilitar
Selección de formato de archivo de imagen de captura de firma	313	JPEG	1 = JPEG 3 = BMP 4 = TIFF
Bits de captura de firmas por píxel (BPP)	314	8 BPP	2 = 8 BPP 0 = 1 BPP 1 = 4 BPP
Anchura de captura de firmas	366	400	De 001 a 1280 decimal
Altura de captura de firmas	367	100	De 001 a 800 decimal
Calidad JPEG de captura de firmas	421	65	De 005 a 100 100 representa la imagen de mayor calidad.
Buscador de vista de vídeo	324	Deshabilitar	0 = Deshabilitar 1 = Habilitar

Escala de vídeo	761	2	0 = Resolución completa (1280 x 800) 1 = 1/2 de la resolución 2 = 1/3 de la resolución 3 = 1/4 de la resolución
Recuperar la última imagen decodificada	905	Deshabilitar	0 = Deshabilitar 1 = Habilitar

Parámetro de simbología

Nota: Para parámetros y configuraciones adicionales, consulte la “Guía para desarrolladores del SDK de decodificación de software para Android”.

Simbologías 1D	Número de parámetro	Comandos * Predeterminado
UPC-A	1	0x00 = Deshabilitar 0x01 = Habilitar*
UPC-E	2	0x00 = Deshabilitar 0x01 = Habilitar*
UPC-E1	12	0x00 = Deshabilitar* 0x01 = Habilitar
EAN-8/JAN-8	4	0x00 = Deshabilitar 0x01 = Habilitar*
EAN-13/JAN-13	3	0x00 = Deshabilitar 0x01 = Habilitar*
Bookland EAN	83	0x00 = Deshabilitar* 0x01 = Habilitar
Código extendido de cupón UCC	85	0x00 = Deshabilitar* 0x01 = Habilitar
ISSN EAN	617	0x00 = Deshabilitar* 0x01 = Habilitar
Code 128	8	0x00 = Deshabilitar 0x01 = Habilitar*
GS1-128	14	0x00 = Deshabilitar 0x01 = Habilitar*
ISBT 128	84	0x00 = Deshabilitar 0x01 = Habilitar*
Code 39	0	0x00 = Deshabilitar 0x01 = Habilitar*
Triptic Code 39	13	0x00 = Deshabilitar* 0x01 = Habilitar
Code 32	231	0x00 = Deshabilitar*

		0x01 = Habilitar
Code 93	9	0x00 = Deshabilitar* 0x01 = Habilitar
Code 11	10	0x00 = Deshabilitar* 0x01 = Habilitar
Intercalado 2 de 5	6	0x00 = Deshabilitar 0x01 = Habilitar*
Codabar	7	0x00 = Deshabilitar* 0x01 = Habilitar
MSI	11	0x00 = Deshabilitar* 0x01 = Habilitar
Chino 2 de 5	408	0x00 = Deshabilitar* 0x01 = Habilitar
Coreano 3 de 5	581	0x00 = Deshabilitar* 0x01 = Habilitar
Matriz 2 de 5	618	0x00 = Deshabilitar* 0x01 = Habilitar
1D inverso	586	0: solo normal* 1: solo inverso 2: autodetección inversa
GS1 DataBar	338	0x00 = Deshabilitar 0x01 = Habilitar*
CC-C compuesto	341	0x00 = Deshabilitar* 0x01 = Habilitar
CC-A/B compuesto	342	0x00 = Deshabilitar* 0x01 = Habilitar
TLC-39 compuesto	371	0x00 = Deshabilitar* 0x01 = Habilitar

Simbologías postales	Parámetro	Comandos * Predeterminado
US Postnet	89	0x00 = Deshabilitar 0x01 = Habilitar*
US Planet	90	0x00 = Deshabilitar 0x01 = Habilitar*
Postal GB	91	0x00 = Deshabilitar 0x01 = Habilitar*
Postal de Japón	290	0x00 = Deshabilitar 0x01 = Habilitar*
Postal de Australia	291	0x00 = Deshabilitar 0x01 = Habilitar*
Código Netherland KIX	326	0x00 = Deshabilitar 0x01 = Habilitar*
USPS 4CB/One Conde Intelligent Mail	592	0x00 = Deshabilitar* 0x01 = Habilitar
Postal UPU FICS	611	0x00 = Deshabilitar* 0x01 = Habilitar

Simbologías 2D	Números de parámetro	Comandos * Predeterminado
PDF417	15	0x00 = Deshabilitar 0x01 = Habilitar*
Micro PDF417	227	0x00 = Deshabilitar* 0x01 = Habilitar
Matriz de datos	292	0x00 = Deshabilitar 0x01 = Habilitar*
Inversa de matriz de datos	588	0: solo normal* 1: solo inverso 2: autodetección inversa
Matriz de datos GS1	1336	0x00 = Deshabilitar* 0x01 = Habilitar
Maxicode	294	0x00 = Deshabilitar 0x01 = Habilitar*
Código QR	293	0x00 = Deshabilitar 0x01 = Habilitar*
Código micro-QR	573	0x00 = Deshabilitar 0x01 = Habilitar*
Aztec	574	0x00 = Deshabilitar 0x01 = Habilitar*
Aztec inverso	589	0: solo normal* 1: solo inverso 2: autodetección inversa
Han Xin	1167	0x00 = Deshabilitar* 0x01 = Habilitar
Han Xin inverso	1168	0: solo normal 1: solo inverso 2: autodetección inversa

Escaneo de códigos de barras mediante lector de códigos de barras

Para probar la funcionalidad del escáner, abra la **aplicación de demostración BCR** del cajón de aplicaciones. Las aplicaciones permitirán habilitar el generador de imágenes, descodificar los datos del código de barras y mostrar el contenido de dicho código de barras.

Nota: Para configurar los “**botones de función**” como un “activador” de código de barras, vaya a **Android**  **Configuración** → **Reasignación de botones**.

- Para comenzar a escanear, apunte el generador de imágenes a un código de barras.
- Presione una vez cualquiera de los botones de activación.
- Para cancelar el escaneo, presione el botón de activación una vez más.
- Durante el escaneo, de forma predeterminada, el apuntador y la iluminación se ACTIVARÁN para ayudar en la puntería.
- Cuando el código de barras se descodifica correctamente, de forma predeterminada se emite un pitido, el LED de función se ilumina en azul y se muestra el contenido del código de barras así como una imagen de dicho código de barras.

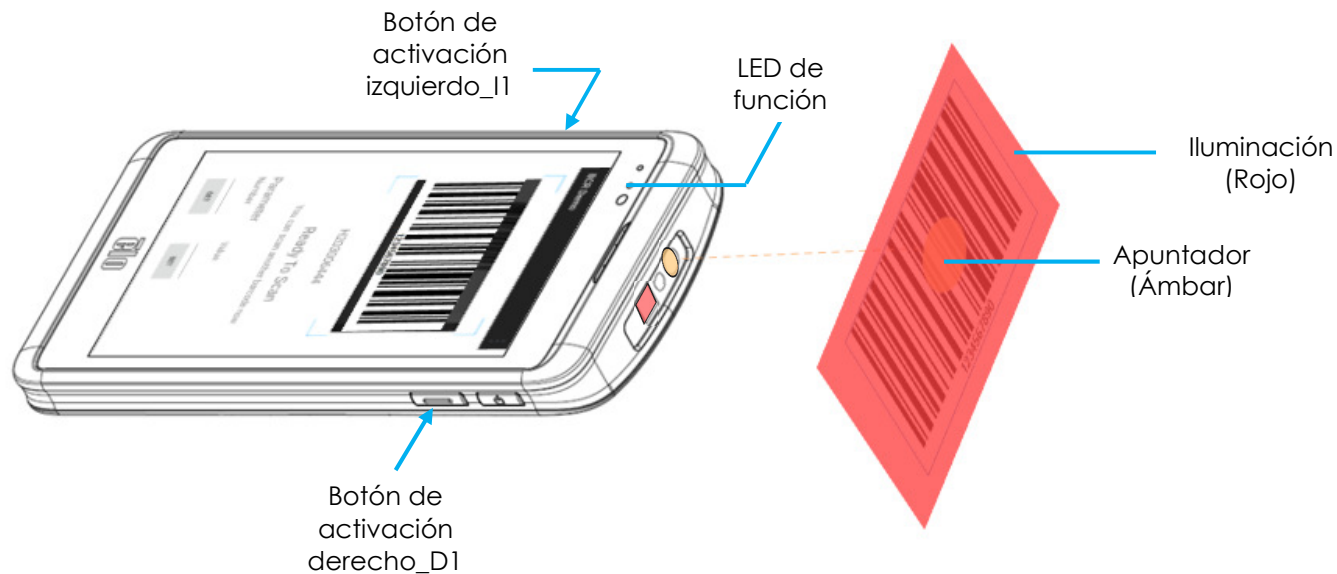

Configuración de parámetros de usuario, imágenes y simbología

Para establecer el parámetro de usuario, imágenes y simbología, ejecute la **aplicación de demostración BCR** del cajón de la aplicación. Como referencia, consulte los parámetros de imagen y simbología de este manual del usuario.

Ejemplo:

Para establecer el parámetro "Iluminación de descodificación" en Deshabilitar:

- Introduzca el código del parámetro para Iluminación de descodificación (**298**). Consulte los parámetros de este manual como referencia.
- Introduzca el comando (**0**) para deshabilitar en "Valor".
- Pulse ESTABLECER para ejecutar el parámetro.
- Cuando la programación se realice correctamente, aparecerá el mensaje **¡Parámetro 298 establecido en 0!**.

Parámetro	Número de parámetro	Predeterminado	Comandos
Iluminación de descodificación	298	Habilitar	0: Deshabilitar 1: Habilitar

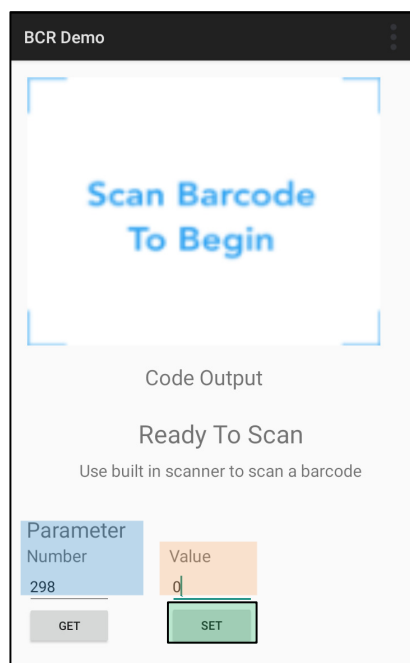

Obtener los parámetros de usuario, imágenes y simbología

Para obtener el parámetro de usuario, imágenes y simbología, ejecute la **aplicación de demostración BCR** del cajón de la aplicación. Como referencia, consulte los parámetros de imagen y simbología de este manual del usuario.

Ejemplo:

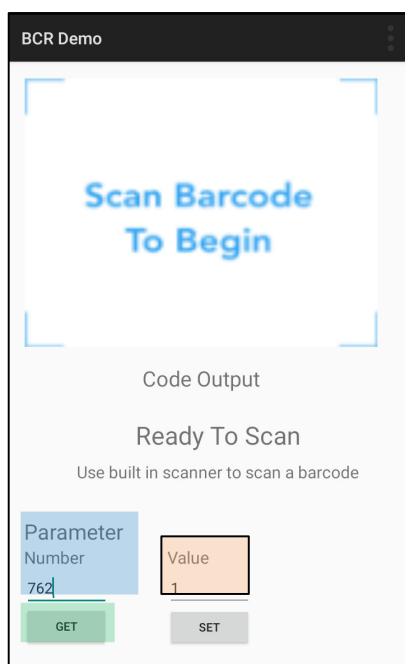

Para obtener el parámetro de "Iluminación de movimiento":

- Introduzca el código del parámetro (**762**) para "Iluminación de movimiento" y pulse "**OBTENER**".
- Compruebe el valor del parámetro en "**Valor**"; se debe mostrar como "**1**".



Escanear el código QR con cámara integrada

Para probar la funcionalidad de la cámara para leer el código QR, abra la aplicación Cámara/Snapdragon del cajón aplicaciones. La aplicación permitirá habilitar el generador de imágenes, decodificar los datos del código de barras y mostrar el contenido de dicho código de barras.

- Abra la aplicación de la cámara (Snapdragon).
- Haga una foto del siguiente código QR que figura a continuación.
- Pulse la galería de fotos en la esquina inferior izquierda.
- Debajo de la imagen del código QR, pulse el icono QR .
- Pulse el contenido del código QR 
 - Después de pulsar el contenido (www.elotouch.com), se abrirá el sitio web.



Lectura de etiquetas NFC

Para probar la funcionalidad de la opción NFC, habilítela, vaya a Configuración de Android  → Dispositivo conectado → Preferencias de conexión → NFC.

Cargue una aplicación NCF de terceros, por ejemplo TagWriter.

- Para comenzar a leer la etiqueta NFC, abra (TagWriter APK) o dependiendo de la aplicación instalada
- Pulse "Leer etiquetas".
- Cuando el dispositivo esté listo para leer, coloque la tarjeta y toque la parte posterior del dispositivo.
- Cuando la tarjeta NFC se lee, de forma predeterminada se emite un pitido y se muestra el contenido NFC.

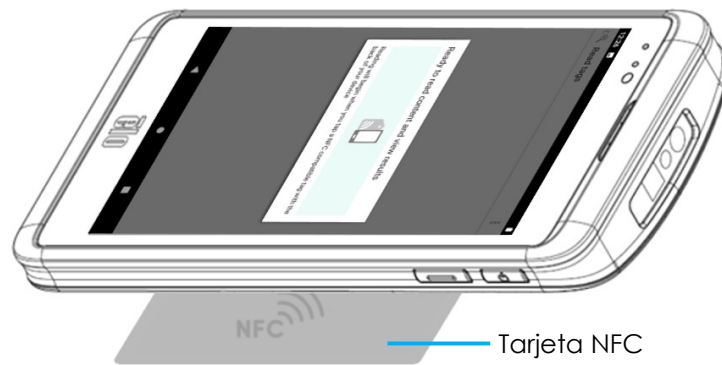

Acerca del teléfono móvil: (LTE/4G/3G) (solo SKU M50C WWAN)

El teléfono móvil está limitado a llamadas de terceros (Skype, Line, WeChat). No hay llamadas de voz.

Bandas de operadores admitidas



Las siguientes bandas se admiten en los operadores AT&T, Verizon, T-Mobile y Vodafone.

	EE. UU.	UE
WCDMA	B2-1800 B4-1700 B5-800	B1-1900 B8-900
LTE-FDD	B2(10M)-1800 B4(10M)-1700 B12(5M)-700 B66(10M)-1700	B1(10M)-1900 B3(10M)-1700 B7(10M)-2600 B8(10M)-900 B20(10M)-800

Acerca del control de puente de depuración de Android (ADB)

La computadora de mano Elo admite la depuración a través de Wi-Fi/Ethernet o mediante el cable USB, [cable de Tipo C a Tipo A](#).

Establecer el equipo móvil en (Desarrollador)

- Ingrese  Configuración de Android → Acerca del teléfono → Número de compilación.
- Pulse Número de compilación 7 veces para entrar en el modo de desarrollador.
- Regrese a  Configuración → Sistema → Opciones avanzadas y verá el menú “**Opciones de desarrollador**”.
- En el menú en pantalla Opciones de desarrollador, habilite la opción denominada “**Depuración de USB**”.

Para conectarse a través de Wi-Fi

Asegúrese de que la computadora esté en línea y no detrás de un firewall.

- Busque la dirección IP (vaya a  **Configuración** → **Red e Internet** → **Wi-Fi** → pulse la **conexión activa** → **Opciones avanzadas** → **Dirección IP**.
- En su PC principal, utilice el comando ADB connect <dirección IP> para poder realizar acciones ADB.

Para conectarse a través de USB, realice los siguientes pasos

- Asegúrese de que el cable USB no esté conectado a la computadora móvil.
- Desde Ajustes, entre en Opciones para Desarrolladores
- Active la opción (Habilitar depuración USB).
- Enchufe el lado del cable USB (Tipo C) a la computadora y (Tipo A) a su PC principal.
- En su PC principal, especifique “ADB devices” para comprobar si se muestra el número de serie de la computadora de mano Elo. Si aparece, entonces se habrá conectado con éxito.

Acerca del restablecimiento completo de fábrica de la computadora móvil Elo

Un restablecimiento completo de fábrica solo debe realizarse si todos los demás métodos de recuperación y todas las demás opciones de solución de problemas han fracasado. Realizar un restablecimiento completo de fábrica provoca la pérdida de datos. Esta opción recuperará el estado de la imagen original de fábrica mediante el borrado de todos los datos del almacenamiento principal de la computadora de mano Elo.

Nota: Al realizar un restablecimiento de fábrica en el **menú del cargador de arranque de Android**, si agregó una cuenta de Google a la computadora de mano Elo, asegúrese de tener su credencial de Google (nombre de usuario y contraseña) asociada con dicha computadora. Si no la tiene, no podrá usar el dispositivo después de restablecerlo. Esta es una medida de seguridad que evita que usuarios no autorizados utilicen el dispositivo si realizan un restablecimiento de fábrica en el menú del cargador de arranque de Android.

Para restablecer la computadora

- Entre en  **Configuración de Android** → **Sistema** → **Opciones avanzadas** → **Opciones de restablecimiento**.
- Pulse **Borrar todos los datos**.
- En **Borrar todos los datos (restablecimiento de fábrica)** o **Borrar todos los datos (restablecimiento de fábrica al modo EloView)**, pulse **Borrar todos los datos**.
- En **¿Desea borrar todos los datos?**, pulse **Borrar todos los datos**.
- Cuando la operación se haya realizado correctamente, el dispositivo se reiniciará automáticamente.

Sección 5: Ayuda técnica y mantenimiento

Asistencia técnica

Especificaciones técnicas

Visite www.elotouch.com/products para obtener las especificaciones técnicas de este dispositivo

Soporte

Visite www.elotouch.com/support para ayuda técnica

Consulte la última página para conocer los números de teléfono de soporte técnico en todo el mundo.

Cuidado y manejo de la computadora móvil Elo

Las siguientes sugerencias le ayudarán a mantener un rendimiento óptimo de la computadora móvil Elo:

- Para prepararse para limpiar la pantalla táctil, apague el dispositivo (si es posible) o asegúrese de que el software en pantalla pueda tolerar toques falsos mientras realiza la limpieza.
- No vierta líquidos dentro de la unidad. No rocíe el producto Elo directamente. En su lugar, use toallitas húmedas, un paño rociado o un paño humedecido en el que se haya escurrido la humedad excesiva.
- Seleccione solamente toallitas o paños de limpieza no abrasivos para evitar rayar las pantallas táctiles.
- Evite el alcohol altamente concentrado (> 70 %), lejía no diluida o soluciones de amoníaco, ya que pueden causar decoloración.
- Limpie las superficies con las toallitas o paños adecuados y productos de limpieza aprobados y deje que se sequen.
- Para obtener métodos de limpieza adicionales, soluciones de limpieza y desinfectantes recomendadas, visite <https://www.elotouch.com/support/technical-support/cleaning>

Sección 6: Información sobre normativas

Información eléctrica de seguridad

Se requiere el cumplimiento de los requisitos de voltaje, frecuencia y corriente indicados en la etiqueta del fabricante. La conexión a una fuente de alimentación diferente a las especificadas en el presente documento puede ocasionar un funcionamiento defectuoso, daños al equipo o suponer riesgo de incendio si no se respetan las limitaciones.

El equipo no contiene en su interior piezas de cuyo mantenimiento pueda encargarse el usuario. El equipo genera voltajes peligrosos que entrañan un riesgo para la seguridad. Las reparaciones deben ser realizadas exclusivamente por un técnico de mantenimiento cualificado.

Antes de conectar el equipo a la red eléctrica, póngase en contacto con un electricista cualificado o con el fabricante si tiene preguntas acerca de la instalación.

Información acerca de emisiones e inmunidad

Aviso para usuarios de Estados Unidos:

FCC

§ 15.19 Este dispositivo cumple la apartado 15 de las Reglas de la FCC. Su funcionamiento está sujeto a las dos condiciones siguientes: (1) Este equipo no causa interferencias electromagnéticas perjudiciales, y (2) este equipo tolera cualquier interferencia recibida, incluidas las interferencias que puedan provocar un funcionamiento no deseado del dispositivo.

§ 15.21 Los cambios o modificaciones no aprobados expresamente por la parte responsable del cumplimiento podrían anular la autorización del usuario para trabajar con el equipo.

§ 15.105 Este equipo ha sido probado, hallándose que satisface los límites de un dispositivo digital de Clase B de acuerdo con los requisitos definidos en la sección 15 de la normativa FCC. Estos límites se establecieron con el fin de proporcionar una protección razonable contra interferencias perjudiciales en una instalación residencial. Este equipo genera, utiliza y puede irradiar energía de radiofrecuencia y, si no se instala y utiliza conforme a las instrucciones, podría provocar interferencias perjudiciales en comunicaciones de radio. Sin embargo, no se puede garantizar que la interferencia no ocurrirá en una instalación en particular. En el caso de que el equipo causara interferencias perjudiciales para la recepción de radio o TV, lo que puede determinarse encendiendo y apagando dicho equipo, se sugiere que el usuario lleve a cabo una o varias de las siguientes medidas para corregir dichas interferencias:

- Reoriente la antena receptora o colóquela en otro lugar.
- Aumente la separación entre el equipo y el receptor.
- Conecte el equipo a una toma de suministro eléctrico perteneciente a un circuito diferente a aquel al que se encuentra conectado el receptor.
- Solicite ayuda al proveedor o a un técnico de radio/TV con experiencia.

Este equipo se debe instalar y utilizar de manera que se garantice una distancia de separación mínima de 20 cm con cualquier persona.

Aviso para usuarios de Canadá sobre cumplimiento con las reglas IC: Este equipo cumple los límites de Clase B para las emisiones de ruido de radio provenientes de aparatos digitales conforme a lo establecido por la Normativa sobre Interferencias de Radio del Ministerio de Industria de Canadá.

CAN ICES3 (B)/NMB3(B)

Este dispositivo contiene transmisor(es)/receptor(es) exentos de licencia que cumplen con las especificaciones de radio estándar (RSS) de exención de licencia de Innovación, Ciencia y Desarrollo Económico. Su funcionamiento está sujeto a las dos condiciones siguientes:

(1) Este dispositivo no puede causar interferencias perjudiciales.

(2) Este dispositivo debe aceptar cualquier interferencia, incluida la interferencia que pueda causar un funcionamiento no deseado del dispositivo.

L'émetteur/récepteur exempt de licence contenu dans le présent appareil est conforme aux CNR d'Innovation, Sciences et Développement économique Canada applicables aux appareils radio exempts de licence. L'exploitation est autorisée aux deux conditions suivantes:

(1) L'appareil ne doit pas produire de brouillage;

(2) L'appareil doit accepter tout brouillage radioélectrique subi, même si le brouillage est susceptible d'en compromettre le fonctionnement.

Declaración sobre la exposición a la radiofrecuencia ISED

Este dispositivo cumple los límites de exposición a la RF RSS-102 ISED fijados para un entorno no controlado. Para evitar la posibilidad de superar los límites de exposición a la radiofrecuencia IC RSS-102, la proximidad de un humano a la antena no debe ser inferior a 20 cm (8 pulgadas) durante el uso normal.

Cet appareil est conforme aux limites d'exposition aux rayonnements de la CNR-102 définies pour un environnement non contrôlé. Afin d'éviter la possibilité de dépasser les limites d'exposition aux fréquences radio de la CNR-102, la proximité humaine à l'antenne ne doit pas être inférieure à 20 cm (8 pouces) pendant le fonctionnement normal.

Aviso para usuarios en la Unión Europea: Use solamente los cables de alimentación y el cableado de interconexión suministrados con el equipo. La sustitución de los cables y del cableado suministrados puede poner en peligro la seguridad eléctrica o la certificación de la marca CE sobre emisiones o inmunidad, según los requisitos de las siguientes normas:

Este equipo de tecnología de la información (ITE, Information Technology Equipment) debe contar con la marca CE en la etiqueta del fabricante, lo cual indica que el equipo ha sido homologado conforme a las siguientes directivas y normas:

Este equipo ha sido homologado según los requisitos de la marca CE tal y como exige la Directiva sobre compatibilidad electromagnética 2014/30/EU indicada en la Norma Europea EN 55032 Clase B y la Directiva sobre bajo voltaje 2014/35/EU como indica la Norma Europea EN 62368-1.

Información general para todos los usuarios:

Este equipo genera, utiliza y puede irradiar energía de radiofrecuencia. Si no se instala y utiliza conforme a este manual, el equipo puede provocar interferencias con las comunicaciones de radio y televisión. Sin embargo, no hay garantía de que no se produzcan interferencias en alguna instalación concreta debido a las condiciones específicas de la ubicación.

1. Para cumplir los requisitos de emisión e inmunidad, el usuario debe tener en cuenta lo siguiente:
 - a. Use solamente los cables de E/S suministrados para conectar este dispositivo digital a cualquier ordenador.
 - b. Para garantizar la implementación, utilice solamente el cable de alimentación aprobado que suministra el fabricante.
 - c. Se advierte al usuario de que los cambios o modificaciones realizados en el equipo no aprobados expresamente por la parte responsable de la implementación podrían anular la autoridad del usuario para operar el equipo.
2. Si aprecia que el equipo produce interferencias con la recepción de radio o televisión o con cualquier otro dispositivo:
 - a. Compruebe si actúa como fuente de emisión apagando y encendiendo el equipo. Si determina que este equipo causa las interferencias, intente eliminarlas tomando una o varias de las siguientes medidas:
 - i. Aleje el dispositivo digital del receptor afectado.
 - ii. Recoloque (gire) el dispositivo digital respecto al receptor afectado.
 - iii. Cambie la orientación de la antena del receptor afectado.
 - iv. Enchufe el dispositivo digital a una toma de CA diferente, de modo que el dispositivo digital y el receptor estén en circuitos secundarios diferentes.
 - v. Desconecte y retire cualquier cable de E/S que no emplee el dispositivo digital. (Los cables de E/S no terminados son una posible fuente de elevados niveles de emisión de RF.)
 - vi. Enchufe el dispositivo digital solamente a una toma de corriente con conexión a tierra. No use adaptadores para enchufes de CA. (Anular o interrumpir la conexión a tierra del cable de alimentación podría aumentar los niveles de emisión de RF y también puede representar un peligro de descarga eléctrica mortal para el usuario).

Si necesita ayuda adicional, consulte a su distribuidor, al fabricante o a un técnico de radio o televisión experimentado.

Directiva de equipos de radio

Por la presente, Elo declara que el tipo de equipo de radio, computadora de mano Elo, cumple la Directiva 2014/53/UE. El texto completo de la declaración de conformidad de la UE está disponible en la siguiente dirección de Internet: www.elotouch.com

Este dispositivo está diseñado y pensado solo para uso en interiores.

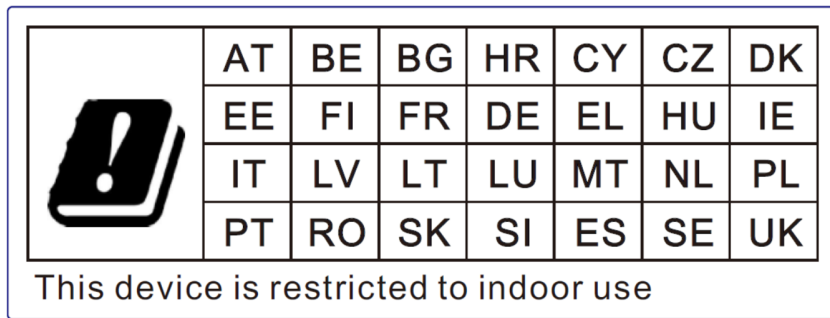

A continuación se indican la frecuencia de funcionamiento y la potencia de la frecuencia de radio:

- WLAN 802.11b/g/n/ac
 - 2400 - 2483,5 MHz < 17 dBm de PIRE
 - 5150 - 5250MHz < 18 dBm de PIRE
- BT 2400-2483,5 MHz < 11 dBm de PIRE

ECC/DEC/(04)08:

El uso de la banda de frecuencias de 5150-5350 MHz está restringido al uso en interiores debido a los requisitos de protección de los servicios de satélite.

Directiva EC R&TTE, Directiva de la UE 2014/53/EU del Parlamento Europeo y del Consejo de 16 de abril de 2014 sobre la sincronización de las leyes de los estados miembros relativas a la comercialización de equipos de radio y a la desactivación del texto de la Directiva 1999/5/CE con relación a EEE.



La marca de identificación de la documentación técnica relevante se guarda en: Elo Touch Solutions, Inc. 670 N. McCarthy Boulevard Suite 100 Milpitas, CA 95035 EE. UU.

Identificador de la FCC de EE. UU.: ~~TBD~~

Identificador IC de Canadá: ~~TBD~~

Certificaciones de agencias

Se han expedido o declarado las siguientes certificaciones para este periférico:

- UL, FCC (EE. UU.): Clase B
- cUL, IC (Canadá)
- CB (Seguridad Internacional)

- CE (Europa): Clase B
- VCCI (Japón)
- RCM (Australia)
- RoHS para China

Directiva de residuos de equipos eléctricos y electrónicos WEEE



Este producto no se debe mezclar con la basura doméstica. Se debe depositar en una instalación que permita la recuperación y el reciclaje.

Elo ha establecido disposiciones en ciertas partes del mundo. Para obtener información sobre el acceso a estas disposiciones, visite www.elotouch.com/e-waste-recycling-program/.



Cambie la batería solamente por otra del mismo tipo. La sustitución incorrecta de la batería puede provocar riesgo de quemaduras, incendios y explosiones. Deseche la batería según las normas locales. Riesgo de incendio y quemaduras si se manipula incorrectamente. No abra, aplaste ni incinere la batería, ni la caliente a más de 60 °C/140 °F. Si la batería está hinchada de forma evidente, deje de utilizar el producto.

Sección 7: Información sobre la garantía

Para obtener información sobre la garantía, visite <http://support.elotouch.com/warranty/>

www.elotouch.com

Visite nuestro sitio web para conocer lo último en

- Información del producto
- Especificaciones
- Eventos en curso
- Comunicado de prensa
- Controladores de software

Para obtener más información sobre nuestra amplia gama de soluciones de Elo Touch, visite www.elotouch.com o contacte con la oficina más cercana.

Google, Android, Google Play y YouTube son marcas comerciales de Google LLC.

Norteamérica

Tel. +1 408 597 8000
Fax +1 408 597 8001
elosales.na@elotouch.com

Europa

Tel. +32 (0)16 70 45 00
Fax +32 (0)16 70 45 49
elosales@elotouch.com

Asia Pacífico

Tel. +86 (21) 3329 1385
Fax +86 (21) 3329 1400
www.elotouch.com.cn

Latinoamérica

Tel. +52 55 2281-6958
elosales.latam@elotouch.com

