



MANUALE UTENTE

Elo Touch Solutions

Computer Elo Mobile M50/M50C

Senza pagamento

■ CRONOLOGIA REVISIONI

Revisione	Ita.	Data	Descrizione
Bozza	Hector Amores	05/22/20	Bozza
A	Cameron Cole / Hector Amores / Bill Yu	12/21/2020	Rilascio iniziale per CO-21-0196.

Copyright © 2021 Elo Touch Solutions, Inc. Tutti i diritti riservati.

Nessuna parte della presente pubblicazione può essere riprodotta, trasmessa, trascritta, salvata in un sistema di archiviazione o tradotta in altra lingua o linguaggio per computer, in qualsiasi forma o con qualsiasi mezzo, inclusi, tra gli altri, quelli elettronici, magnetici, ottici, chimici, manuali o altri, senza previa autorizzazione scritta di Elo Touch Solutions, Inc.

Clausola di esclusione di responsabilità

Le informazioni contenute nel presente documento sono soggette a modifica senza preavviso. Elo Touch Solutions, Inc. e le sue Affiliate (collettivamente "Elo") non rilasciano alcuna dichiarazione o garanzia in merito ai contenuti nel presente documento, e declina espressamente qualsiasi garanzia implicita di commerciabilità o idoneità per uno scopo particolare. Elo si riserva il diritto di aggiornare questa pubblicazione e apportarvi periodicamente variazioni di contenuto senza obbligo di comunicare ad alcun soggetto dette revisioni o modifiche.

Marchi di fabbrica

Elo, Elo (logo), Elo Touch, Elo Touch Solutions, EloView, sono marchi di Elo e delle sue Affiliate.

Indice

Sezione 1: Introduzione	10
Descrizione del prodotto	11
Panoramica - Specifiche	11
Funzioni: Computer Elo Mobile M50/M50C	12
Sezione 2: Guida introduttiva.....	13
Disimballaggio	14
Installazione della batteria	15
Rimozione della batteria.....	16
Installazione di schede Micro SD e Nano Sim.....	17
Modalità di carica e alimentazione	18
Carica del computer palmare tramite porta USB tipo C	18
Funzionalità di sicurezza della carica:.....	18
Stato della batteria e descrizione.....	18
Pulsante di alimentazione.....	18
Stato LED di alimentazione	18
Funzionalità e dei tasti di alimentazione/funzione e gesti.....	19
Funzionalità del menu di visualizzazione a schermo del pulsante di alimentazione.....	19
Gesti.....	19
Icone della barra di stato e spiegazione	20
Informazioni sui gesti.....	21
Preparazione all'uso (OOBE)	22
Schermata iniziale di Elo Hub	23

Impostazioni rapide di Elo Hub.....	24
Schermata di blocco e iniziale	25
Pannello delle notifiche di Android	26
Pannello di accesso rapido di Android™	27
Cassetto delle applicazioni di Android e applicazioni Google.....	28
Personalizzazione e aggiunta di scorciatoie alla schermata iniziale	29

Sezione 3: Impostazioni del sistema Android 30

Rete e internet	31
Wi-Fi	31
Rete cellulare	32
Modalità aereo.....	33
Hotspot e tethering.....	33
Hotspot Wi-Fi.....	33
Tethering USB.....	33
Tethering Bluetooth	33
Ethernet	34
Dispositivi connessi.....	35
Bluetooth	35
NFC.....	36
Trasmissione	36
Stampa	37
USB.....	38
App e notifiche.....	39
Batteria	42

Battery Saver (Risparmio energetico).....	42
Gestione batteria	42
Percentuale della batteria	42
Uso della batteria	42
Display	44
Auto Idle mode (Modalità di inattività automatica)	44
Livello di luminosità	44
Funzione Luce notturna	44
Luminosità adattativa	45
Sfondo.....	45
Avanzate	45
Tema scuro	45
Spegnimento schermo	45
Rotazione automatica dello schermo	46
Dimensioni dei caratteri.....	46
Dimensioni del display	46
Salvaschermo	46
Orientamento dello schermo.	46
Visualizzazione schermata di blocco.....	47
Suono	48
Volumes (Volumi).....	48
Non disturbare	48
Modalità silenzioso.....	49
Suono di notifica predefinito	49

Suono di allarme predefinito	50
Suono di blocco schermo.....	50
Avanzate	50
Memoria.....	51
Internal Shared Storage (Memoria condivisa interna)	51
Gestione memoria.....	51
Scheda SD	51
Rimappatura tasti.....	52
Uscita dalla sospensione.....	52
Privacy	53
Permission Manager (Gestione permessi)	53
Visualizza password	53
Schermata di blocco	53
Posizione	54
Sicurezza.....	55
Schermata di blocco	55
Protezione a scorrimento	55
Protezione a sequenza.....	55
Pin di sicurezza	55
Password di sicurezza	56
Account.....	57
Accessibilità	58
Sistema.....	59
Languages & input (Lingue e inserimento)	59

Gesti	59
Data e ora.....	61
Avanzate	62
Ripristino delle opzioni	62
Utenti multipli.....	62
Cambio utenti.....	62
Aggiunta di utenti.....	62
Eliminazione dell'utente ospite dal dispositivo	63
Ridenominazione delle informazioni sul profilo amministratore	63
Sviluppatore	63
Informazioni sul palmare.....	64
Sezione 4: Funzionamento	65
App fotocamera (Snapdragon)	66
Funzioni della fotocamera.....	66
Funzioni video.....	68
Scatto di foto e registrazione di video	70
Acquisizione di un'istantanea	71
Informazioni sull'applicazione Android File.....	71
Eliminazione di file.....	71
Copia e spostamento di file	72
Condivisione di file.....	72
Informazioni sul motore di imaging/lettore di codici a barre	73
Un LED da 610 nm viene utilizzato per generare uno schema di puntamento circolare che indica il centro del campo visivo del riproduttore di immagini.	73

Specifiche dell'elemento di puntamento dell'imager	74
Specifiche tecniche dell'imager	75
Intervalli di decodifica dell'imager	76
Preferenze dell'utente - Parametri	77
Preferenze imager - Parametri	78
Parametri simbologia	80
Scansione di codici a barre tramite il lettore di codici a barre.....	84
Parametri di impostazioni utente, acquisizione immagini e simbologia	85
Ottenimento dei parametri utente, acquisizione immagini e simbologia	86
Scansione del codice QR con la fotocamera integrata	87
Lettura del tag NFC.....	88
Informazioni sul telefono cellulare - (LTE/4G/3G) (solo SKU WWAN M50C)	89
Informazioni sul controllo Android Debug Bridge (ADB).....	90
Informazioni sul ripristino di fabbrica completo di Elo Mobile.....	91
Sezione 5: Supporto tecnico e manutenzione.....	92
Assistenza tecnica	92
Cura e manutenzione del computer Elo Mobile	93
Sezione 6: Informazioni sulla regolamentazione	94
Informazioni sulla sicurezza elettrica.....	94
Informazioni su emissioni e immunità.....	94
Direttive sulle apparecchiature radio	96
Certificazioni rilasciate da enti preposti.....	97
Direttiva sui Rifiuti da apparecchiature elettriche ed elettroniche (RAEE)	97

Introduzione

Descrizione del prodotto

Il nuovo computer Elo Mobile unisce le prestazioni affidabili Elo con i più recenti sviluppi nella tecnologia touchscreen e design del display. Questa combinazione di caratteristiche crea un flusso naturale di informazioni tra l'utente e il sistema palmare.

Panoramica - Specifiche

	M50 (Wi-Fi SKU)	M50C (WWAN SKU)
Sistema operativo	Android 10	Android 10
Processore	Qualcomm SDA660	Qualcomm SDA660
Memoria	4GB RAM	4GB RAM
Memoria interna	Memoria flash 64 GB NAND	Memoria flash 64 GB NAND
Display	5,5", 1280*720	5,5", 1280*720
Schermo tattile	Tocco capacitivo, 2 tocchi minimo	Tocco capacitivo, 2 tocchi minimo
Fotocamera posteriore	8MP - 3264*2448, Auto Focus	8MP - 3264*2448, Auto Focus
Micro - SD e Nano SIM	Combinazione di Micro SD (fino a 128 GB) e scheda SIM	Combinazione di Micro SD (fino a 128 GB) e scheda SIM
Wi-Fi + Bluetooth	IEEE 802.11a/b/g/n/ac + Bluetooth 5.0 con BLE	IEEE 802.11a/b/g/n/ac + Bluetooth 5.0 con BLE
Cellulare + GPS	ND	LTE/4G/3G + GPS/GLONASS/Galileo/BeiDou
Microfono	Sensibilità di -44dB (0dB=1V/Pa) min.	Sensibilità di -44dB (0dB=1V/Pa) min.
Altoparlante	1x 1W RMS MONO	1x 1W RMS MONO
Batteria principale	Cella singola, 3,8V/4000mAh minimo	Cella singola, 3,8V/4000mAh minimo
Porta USB	Tipo C	Tipo C
NFC	ISO 14443 Type A/B ISO 15693 ISO 18092 R/W MIFARE	ISO 14443 Type A/B ISO 15693 ISO 18092 R/W MIFARE
Scanner di codici a barre	Dispositivo di acquisizione immagini 1D / 2D	Dispositivo di acquisizione immagini 1D / 2D
Sensore di luce ambiente	Fino a 75.000 lux	Fino a 75.000 lux
Sensore G	Precisione minima +/- 15°	Precisione minima +/- 15°

Funzioni: Computer Elo Mobile M50/M50C

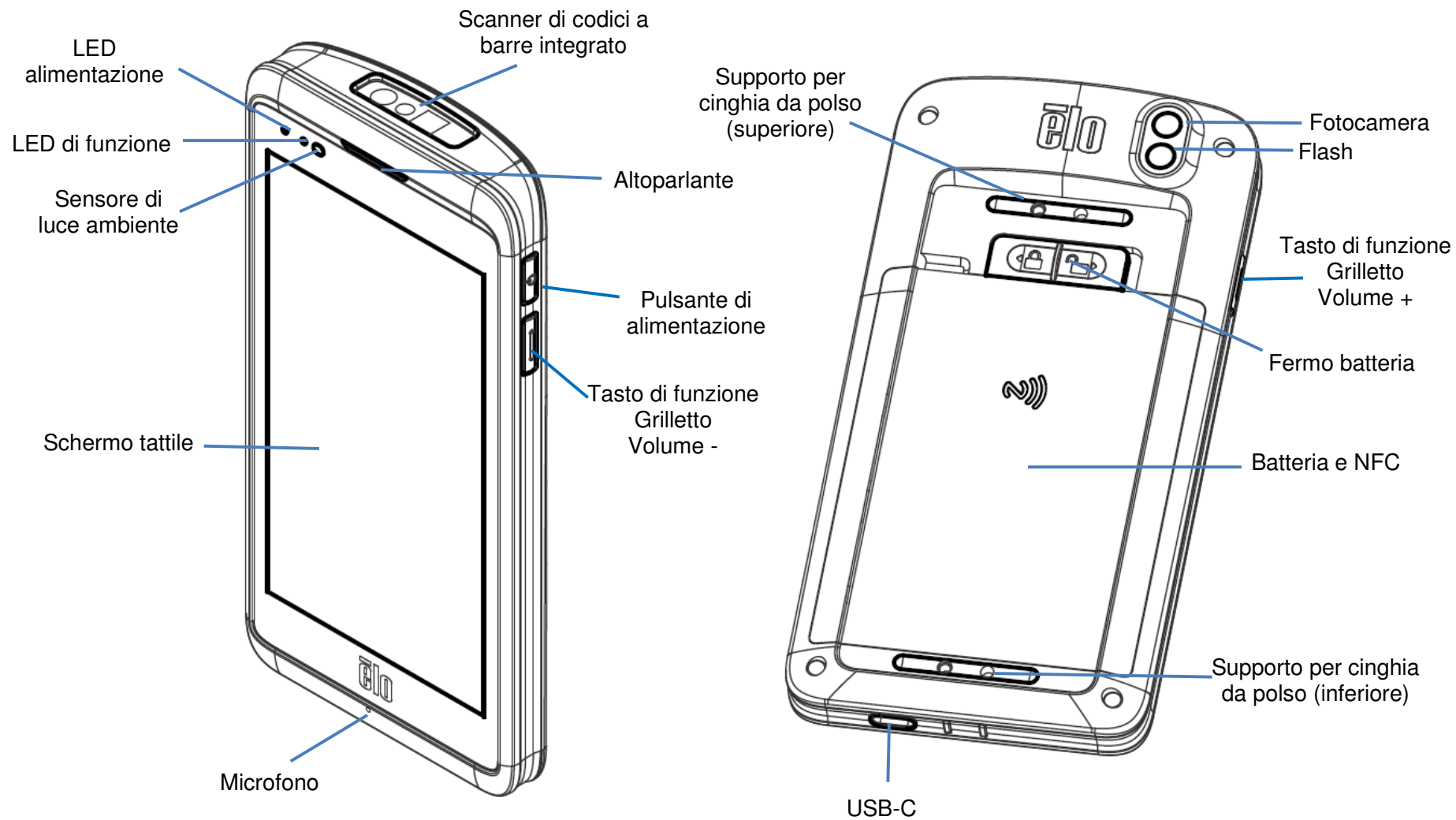

Guida introduttiva

Disimballaggio

Verificare che la confezione contenga:

- Computer Elo Mobile
- Caricabatterie (tipo USB-C)
- Batteria
- Guida rapida all'installazione

Rimuovere tutti i materiali di protezione dal dispositivo.

Verificare se sono presenti danni al dispositivo.

Restituire immediatamente se il computer è danneggiato o se mancano alcuni degli articoli riportati sopra.

Nota: prima di utilizzare il dispositivo la prima volta caricare la batteria.

Precauzioni di sicurezza per la batteria



La batteria immagazzina una grande quantità di energia in un piccolo spazio. Sostituire la batteria solo con una dello stesso tipo. Una sostituzione errata della batteria può provocare il rischio di incendi, ustioni ed esplosioni. Non aprire, schiacciare, piegare, forare, ridurre in pezzi, riscaldare oltre i 60° C /140° F o incenerire. Se maneggiata in modo inadeguato sussiste il rischio di incendi o ustioni. Non cortocircuitare, immergere la batteria in liquidi o tentare di inserire oggetti estranei nella batteria. Evitare di riporre sotto luce solare diretta. Se la batteria si gonfia, non continuare l'uso. Smaltire la batteria in base alle normative locali.

Informazioni/Specifiche della batteria

- Batteria ai polimeri di litio ricaricabile
- Tensione nominale: 3,8Vdc
- Tensione di carica limitata: 4,35Vdc
- Corrente di carica massima: 4A
- Capacità minima: 4000mAh 15,2Wh

Installazione della batteria

- Inserire la batteria iniziando prima dal basso, quindi farla scorrere all'interno del vano infine premendola.

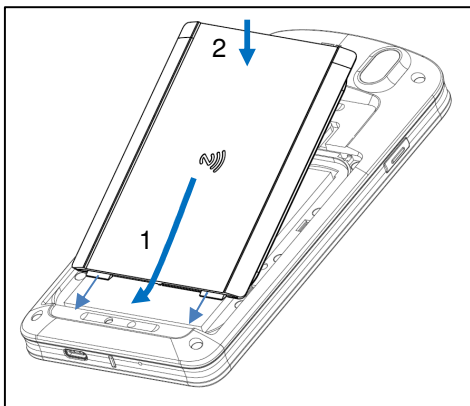

- Premendola all'interno far scorrere il blocco della batteria a sinistra (nella posizione di blocco) per fissarla.

Nota: premere saldamente l'angolo in alto a sinistra del coperchio del vano batteria e quindi chiudere il blocco batteria.

Per proteggere l'M50 / M50C e mantenere la protezione IP65, controllare la batteria dopo cadute o forti urti. Assicurarsi che la batteria sia inserita correttamente e non siano presenti spazi visibili tra il coperchio posteriore e il coperchio del vano batteria.

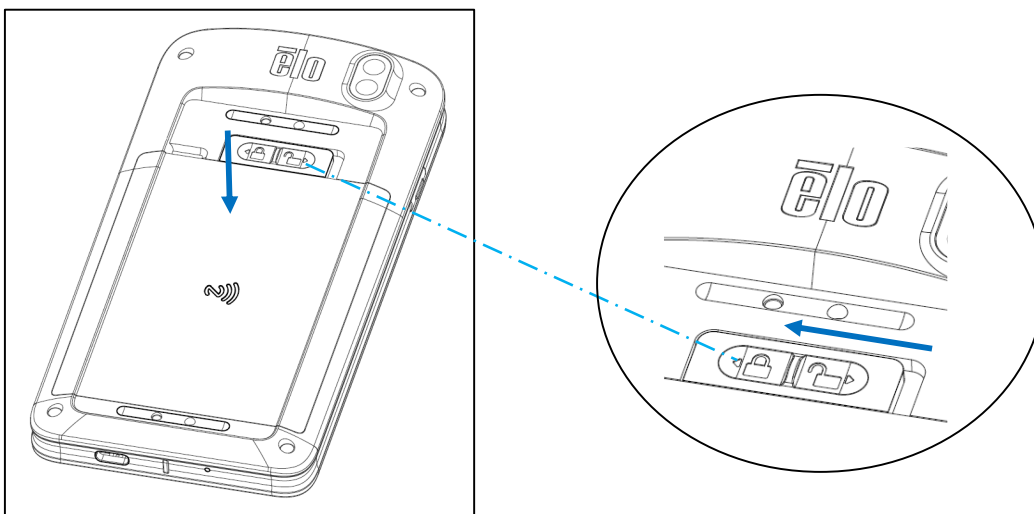

Rimozione della batteria

- Spegnere il sistema. Fare riferimento allo stato di alimentazione su questo manuale utente per la procedura di spegnimento corretta.
- Rimuovere la batteria dal dispositivo.
- Far scorrere il fermo a destra per sbloccare la batteria.

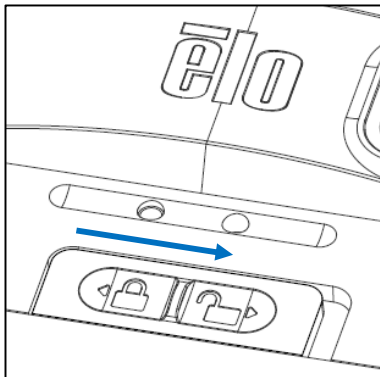

- Sollevare la batteria, quindi farla scorrere rimuovendola dal vano.

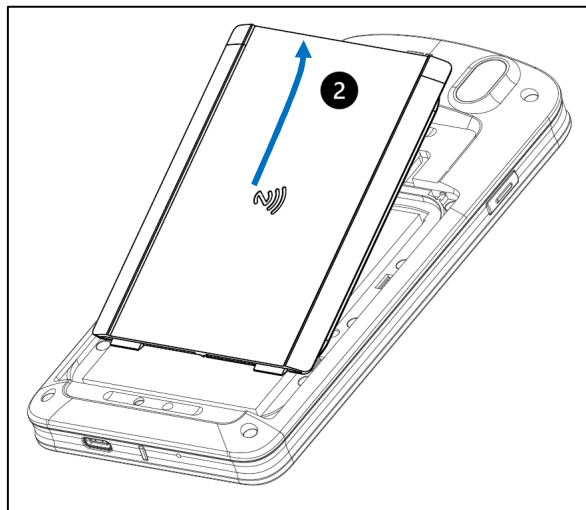
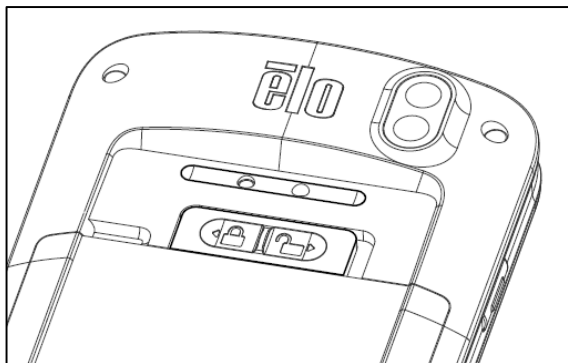

Installazione di schede Micro SD e Nano Sim

- Per prima cosa salvare i file e quindi spegnere il computer.
- Rimuovere la batteria. Consultare la sezione sulla rimozione della batteria in questo manuale utente.
- Tirare e far scorrere in basso il vassoio per scheda Micro SD e Nano Sim situato in alto a destra del vano batteria.

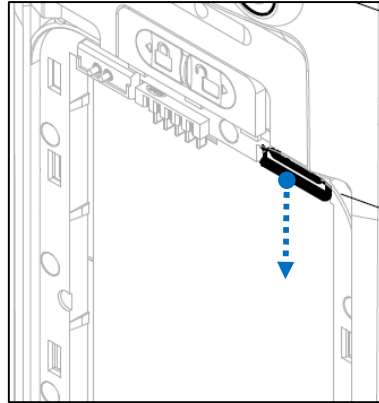

- Inserire la scheda Micro SD e/o Nano Sim nel vassoio con i contatti rivolti verso il basso.

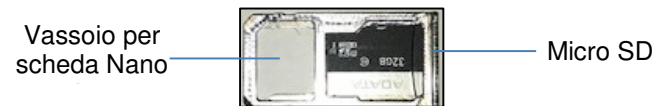

- Inserire di nuovo il vassoio nel vano della scheda Micro SD.

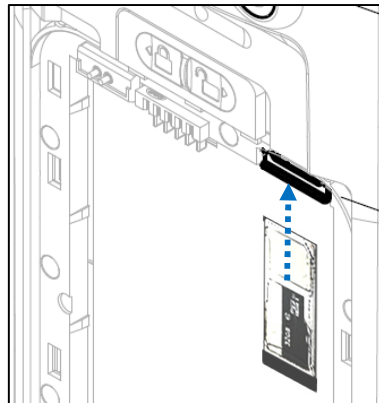

- Reinstallare la batteria. Consultare la sezione sull'installazione della batteria in questo manuale utente.

Modalità di carica e alimentazione

Carica del computer palmare tramite porta USB tipo C







Il computer Elo Mobile è alimentato da una batteria ricaricabile (batteria ai polimeri di litio). Con il computer è incluso un caricabatterie (tipo USB-C con presa a muro).

Con il caricabatteria rapido Qualcomm 4.0, la carica al 90% impiega circa 60-90 minuti.

Funzionalità di sicurezza della carica:

- Protezione da sovraccarico/scarico
- Protezione da sovraccorrente/cortocircuito
- Monitoraggio della temperatura/protezione da surriscaldamento.
- ❖ Il caricabatterie del computer portatile è progettato per interrompere la ricarica quando la batteria raggiunge la temperatura di 43° C.

Stato della batteria e descrizione

	Batteria in carica		Batteria parzialmente scarica		Batteria al 15% quasi scarica
	Batteria carica		Batteria al 50%		Risparmio energetico attivo

Pulsante di alimentazione

Nota: se per qualunque motivo il dispositivo non dovesse visualizzare immagini mentre è in carica, premendo il pulsante di alimentazione una volta, se l'icona della batteria  viene visualizzata a schermo, significa che è spento.

- Per accendere il Computer Elo Mobile, tenere premuto il pulsante di alimentazione per 2 secondi.
- Per spegnere o riavviare, tenere premuto il pulsante di alimentazione per più di 5 secondi e seguire le indicazioni a schermo.
- Per forzare lo spegnimento del sistema, tenere premuto il pulsante di alimentazione per 12 secondi.
- Per uscire dalla modalità di sospensione/standby del sistema, premere una volta il pulsante di alimentazione o toccare lo schermo tattile.

Stato LED di alimentazione

STATO LED DI ALIMENTAZIONE	DESCRIZIONE
Spento	Spento
Acceso in verde	Dispositivo alimentato, carica della batteria non attiva
Acceso in arancione	Dispositivo alimentato, batteria in carica

Funzionalità e dei tasti di alimentazione/funzione e gesti

Funzionalità del menu di visualizzazione a schermo del pulsante di alimentazione

Se si preme il pulsante di alimentazione per più di 5 secondi, viene visualizzato un menu a comparsa sullo schermo.

Schermata principale Android

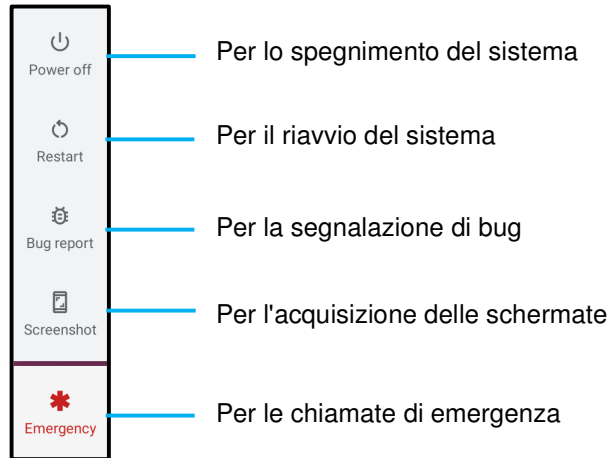

EloView

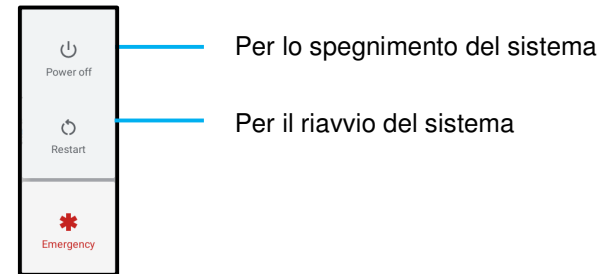



























Gesti

Nota: i seguenti gesti funzionano esclusivamente se i grilletti sono impostati come "Volume + e -". Consultare Personalizzazione dei tasti dalle Impostazioni di Android.

- Premendo il pulsante di alimentazione due volte si attiverà la telecamera.
 - ❖ Per abilitare o disabilitare questa funzione consultare le *Impostazioni di Android sul sistema* → *Gesti* su questo manuale utente.
- Premendo il pulsante di accensione e Volume+ si attiverà la vibrazione per le notifiche o silenzierà il dispositivo a seconda delle impostazioni.
 - ❖ Per abilitare o disabilitare questa funzione consultare le *Impostazioni di Android sul sistema* → *Gesti* su questo manuale utente.
- Premendo il pulsante di alimentazione e Volume - sarà acquisita la schermata del dispositivo.

Icone della barra di stato e spiegazione

	Connected to GPRS mobile network		Roaming
	GPRS in use		No signal
	Connected to EDGE mobile network		No SIM card installed
	EDGE in use		Vibrate mode
	Connected to 3G mobile network		Ringer is silenced
	3G in use		Phone microphone is mute
	Mobile network signal strength		Battery is very low
	Connected to a Wi-Fi network		Battery is low
	Bluetooth is on		Battery is partially drained
	Connected to a Bluetooth device		Battery is full
	Airplane mode		Battery is charging
	Alarm is set		GPS is on
	Speakerphone is on		Receiving location data from GPS
	New Gmail message		More notifications
	New text or multimedia message		Call in progress
	Problem with text or multimedia message delivery		Call in progress using a Bluetooth headset
	New Google Talk message		Missed call
	New voicemail		Call on hold
	Upcoming event		Call forwarding is on
	Data is syncing		Song is playing
	Problem with sign-in or sync		Uploading data
	SD card or USB storage is full		Downloading data
	An open Wi-Fi network is available		Download finished
	Phone is connected via USB cable		Connected to or disconnected from virtual private network (VPN)
	Phone is sharing its data connection via USB (USB tethering)		Carrier data use threshold approaching or exceeded
	Phone is sharing its data connection as a Wi-Fi hotspot (Wi-Fi tethering)		Application update available
	Phone is tethered in multiple ways		System update available

Informazioni sui gesti



Tocco

Toccare brevemente la superficie con la punta di un dito



Pressione

Toccare la superficie per un periodo di tempo più lungo

Pressione prolungata/Tocco prolungato

Toccare la superficie per un periodo di tempo più lungo e continuare a premere il dito sullo schermo.



Trascinamento

Spostare il dito sulla superficie senza toglierlo.



Colpetto

Scorrere il dito sulla superficie rapidamente



Apertura - Ingrandimento

Toccare la superficie con due dita e allontanarle.



Pizzico - Rimpicciolimento

Toccare la superficie con due dita e avvicinarle.

Preparazione all'uso (OOBE)

Fase 1:

- Toccare un punto qualsiasi per procedere alla configurazione.

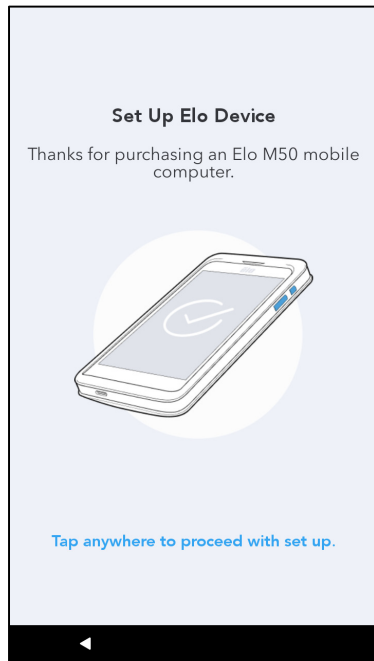

Fase 2:

- Connettersi al Wi-Fi o toccare "Set up offline" ("Configurazione offline") per saltare la configurazione del Wi-Fi.

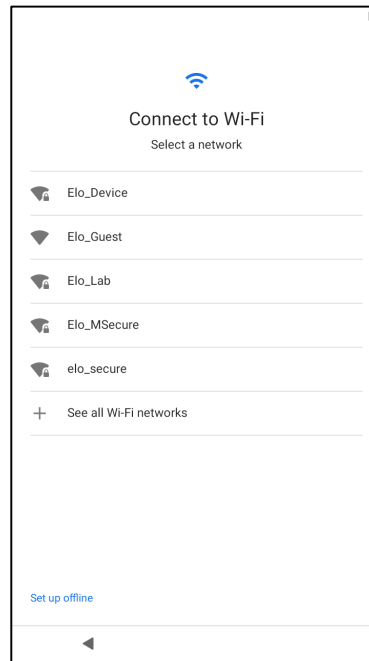

Fase 3:

- Selezionare il metodo di configurazione tra i seguenti.
- Seguire le istruzioni a schermo per completare

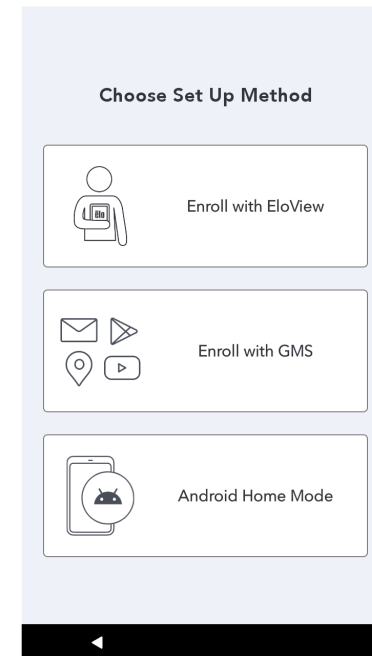



Schermata iniziale di Elo Hub

La schermata iniziale di Elo Hub è il punto di inizio per navigare all'interno del dispositivo. Qui è possibile posizionare le app e i widget preferiti.

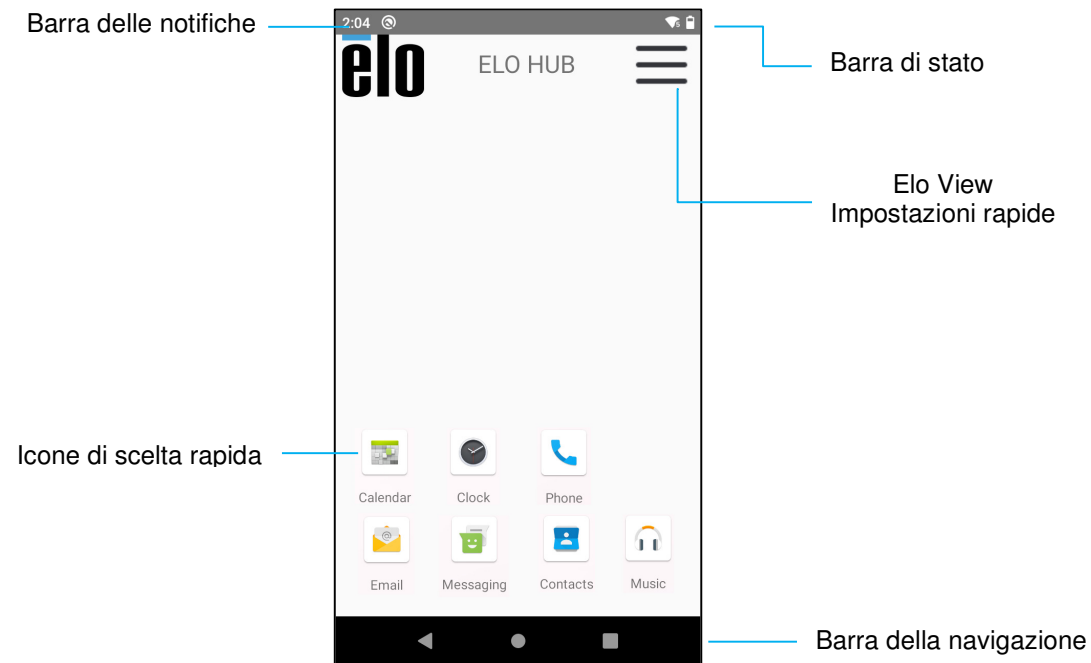
Nota: Le immagini di seguito possono differire da quelle effettive sul computer.



Barra della navigazione

-  **App recenti** - Torna alla pagina precedente.
-  **Pagina iniziale** - Torna alla pagina principale.
-  **Indietro** - Consente di tornare alle app usate di recente.

Impostazioni rapide di Elo Hub

Per accedere alle Impostazioni rapide, toccare il menu a 3 righe ☰ della schermata iniziale di Elo Hub situato in alto a destra.

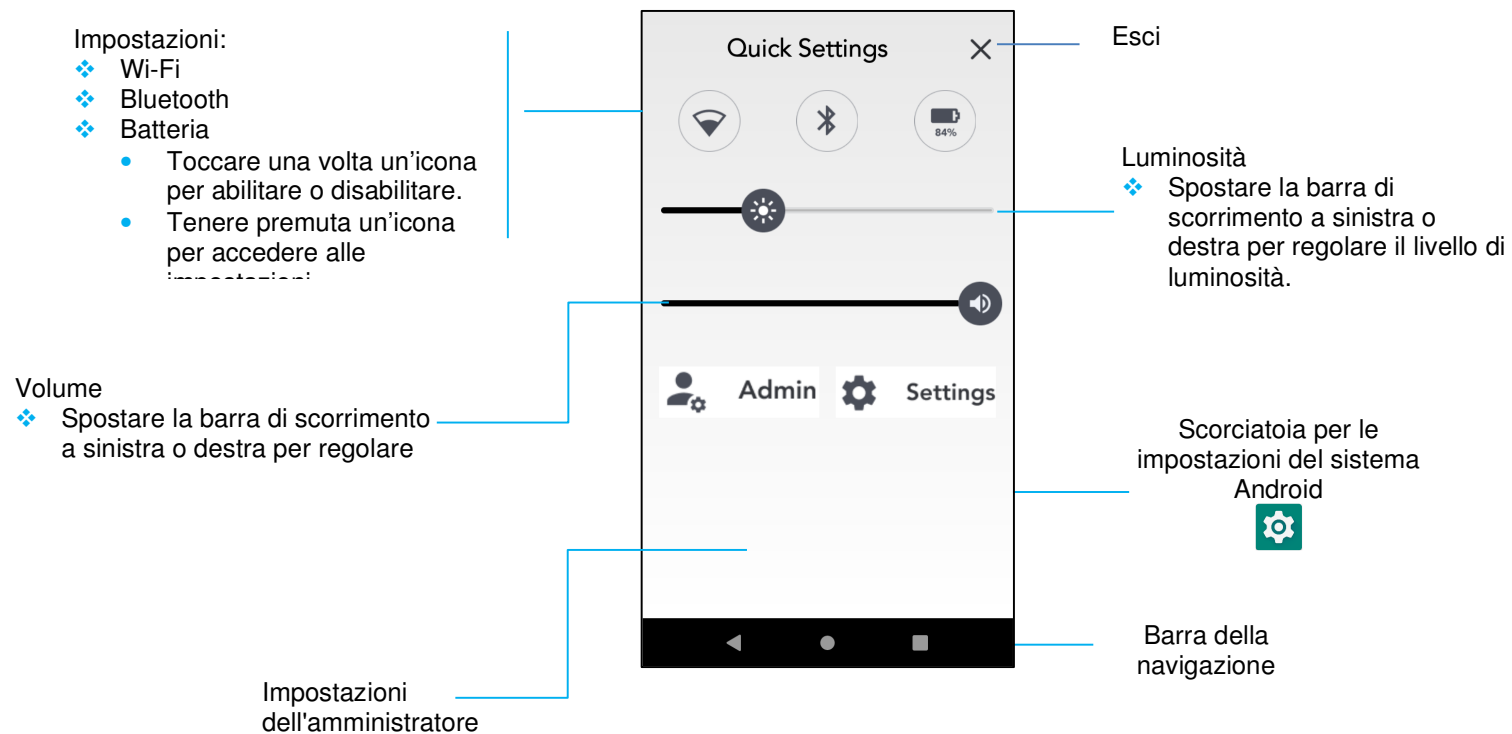

Schermata di blocco e iniziale

Nota: Le immagini di seguito possono differire da quelle effettive sul computer.

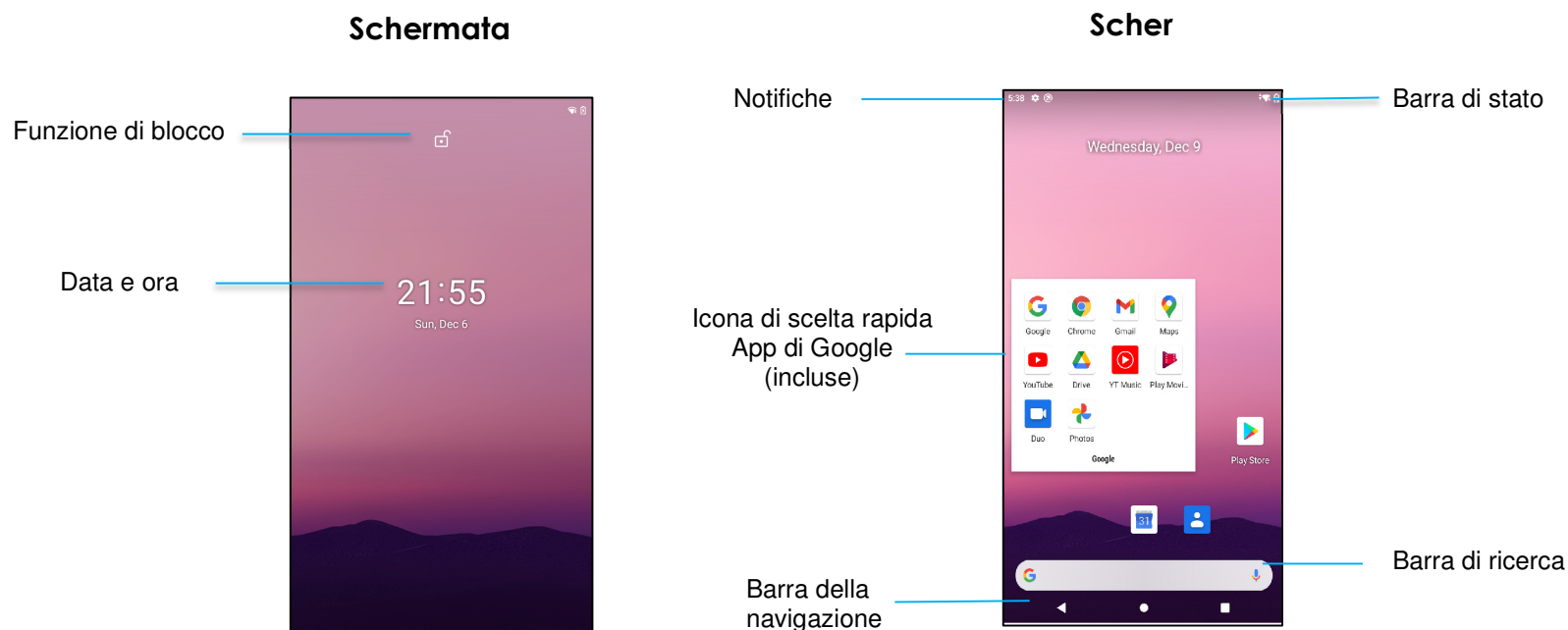

La **schermata iniziale** è il punto di inizio per navigare nel computer. Qui è possibile posizionare le app e i widget preferiti.

- Per sbloccare la schermata della **schermata iniziale**, scorrere in alto nella **schermata di blocco**.

Nota: La protezione predefinita è Scorrimento. Consultare la sezione sulle impostazioni per la sicurezza del manuale per le impostazioni avanzate.

- Per bloccare lo schermo, premere una volta il pulsante di alimentazione.

Barra della navigazione



App recenti - Torna alla pagina precedente.



Pagina iniziale - Torna alla pagina principale.



Indietro - Consente di tornare alle app usate di recente.

Pannello delle notifiche di Android

Il pannello delle notifiche consente l'accesso rapido per impostare le scelte rapide e le notifiche.

Nota: Le immagini di seguito possono differire da quelle effettive sul computer.

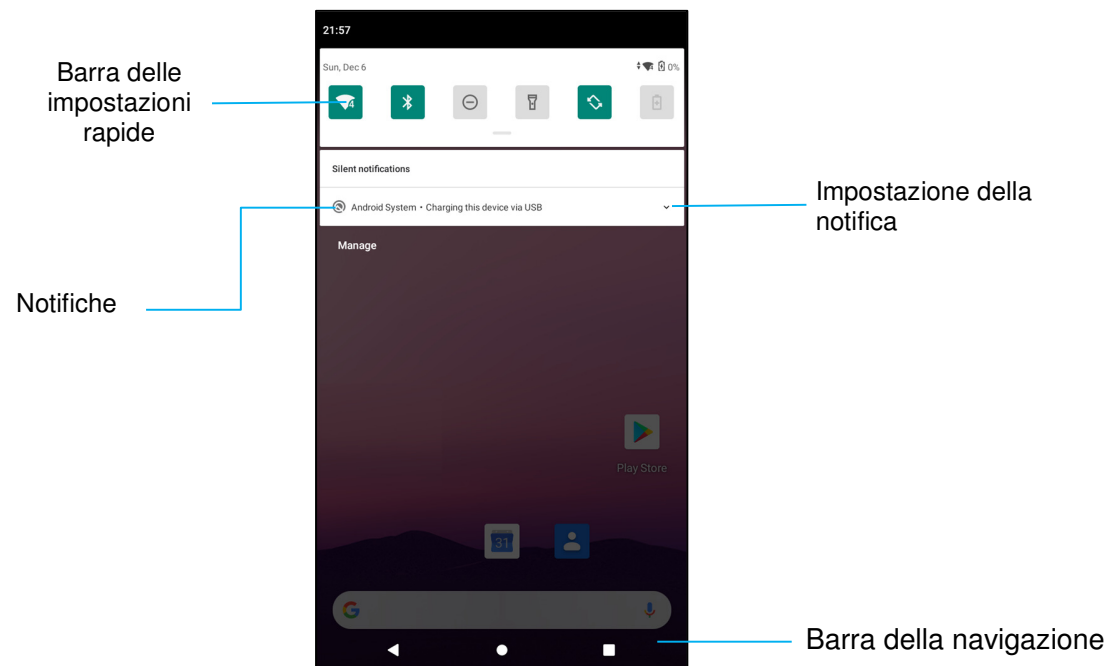

Apertura del pannello delle notifiche

- Dalla **schermata iniziale**, scorrere in basso dalla parte superiore dello schermo tattile.
- Per cancellare un solo avviso di notifica, trascinare la notifica fino in fondo a destra o a sinistra.
- Per cancellare tutti gli avvisi di notifica, toccare **Clear** ("Cancella").
- Per personalizzare gli avvisi di notifica, trascinare la notifica a metà verso destra o sinistra quindi toccare impostazione .
- Per uscire toccare la **Barra della navigazione** o scorrere in alto il menu degli avvisi di notifica.

Pannello di accesso rapido di Android™

Il pannello di accesso consente di accedere rapidamente alle impostazioni utilizzate di frequente, alla Luminosità e alla scelta rapida per le Impostazioni di sistema di Android.

Nota: Le immagini di seguito possono differire da quelle effettive sul computer.

Pannello di accesso rapido

- ❖ Wi-Fi
 - ❖ Bluetooth
 - ❖ Non disturbare
 - ❖ Torcia
 - ❖ Rotazione automatica
 - ❖ Risparmio energetico
 - ❖ Scheda Sim/Dati cellulare
 - ❖ Modalità aereo
 - ❖ Trasmissione schermo
 - ❖ Modalità inattiva
- Toccare una volta un'icona per abilitare o disabilitare.
 - Tenere premuta un'icona per accedere alle impostazioni.

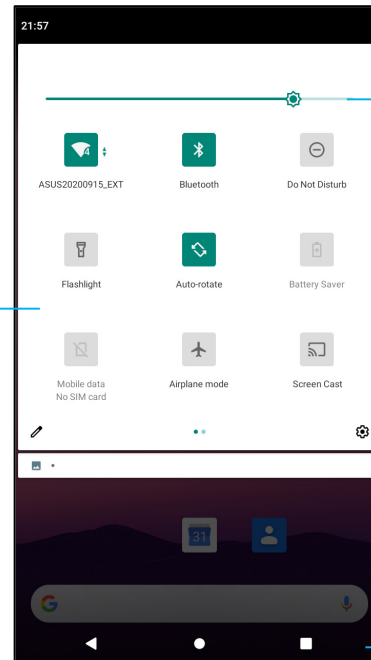

Luminosità

- ❖ Spostare la barra di scorrimento a sinistra o destra per regolare la luminosità dello schermo.

Scelta rapida per le impostazioni di sistema di Android



Barra della

Apertura del pannello di accesso rapido completo

- Dalla **schermata di blocco**, scorrere una volta in basso dalla parte superiore dello schermo tattile.
- Dalla **schermata iniziale**, scorrere in basso con due dita dalla parte superiore dello schermo tattile.
- Se il pannello delle notifiche è aperto scorrere in basso dalla **barra delle impostazioni rapide**.
- Per un'altra icona di scelta rapida, scorrere lo schermo da destra a sinistra.
- Toccare la **barra della navigazione** per uscire.

Cassetto delle applicazioni di Android e applicazioni Google

Il cassetto delle applicazioni consiste in un menu contenente tutte le applicazioni installate sul dispositivo tra cui le impostazioni di sistema di Android. A differenza della schermata iniziale, contiene tutte le app installate e non può essere personalizzato.

Nota: Le immagini di seguito possono differire da quelle effettive sul computer.

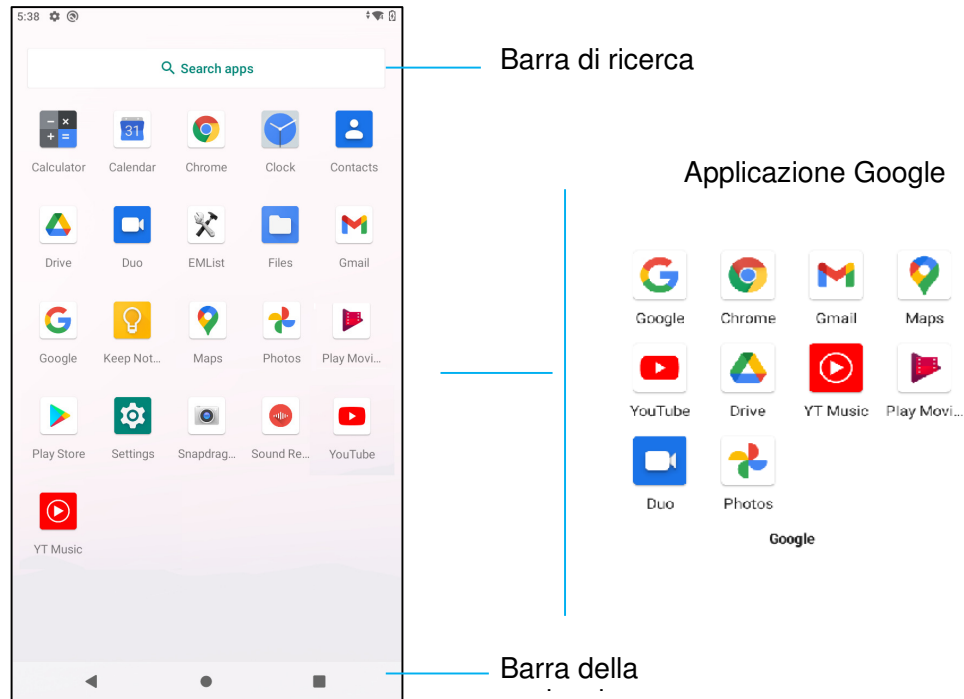

Per aprire il cassetto delle applicazioni (gestione)

- Scorrere in alto la **barra della navigazione** dalla **schermata iniziale**.
- Per aprire le applicazioni, toccare una volta.
- Per uscire dal **cassetto delle applicazioni**, toccare la barra della navigazione o scorrere in basso.

Personalizzazione e aggiunta di scorciatoie alla schermata iniziale

Nota: Le immagini di seguito possono differire da quelle effettive sul computer.

- Dal **cassetto delle applicazioni**, tenere premuta un'app o l'icona, quindi trascinarla per spostare l'app nella **schermata iniziale**.
- Trascinare l'icona nella nuova posizione e rilasciarla.

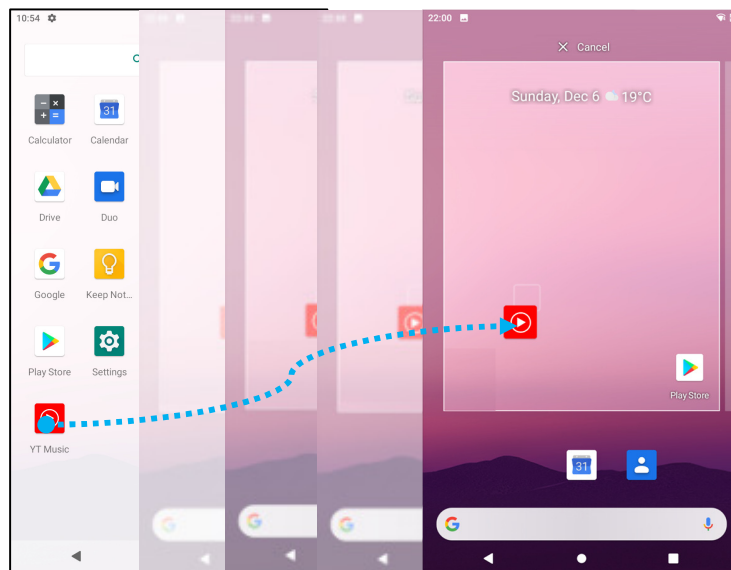

- Per annullare l'operazione, trascinare l'icona su **"X Cancel"** ("**X Annulla**").
- Per rimuovere un'icona di scelta rapida dalla schermata iniziale, tenere premuta l'icona e trascinarla su **"X Remove"** ("**X Rimuovi**").
- Per disinstallare un'app, tenere premuta l'icona e trascinarla su **Uninstall** ("**Disinstalla**").

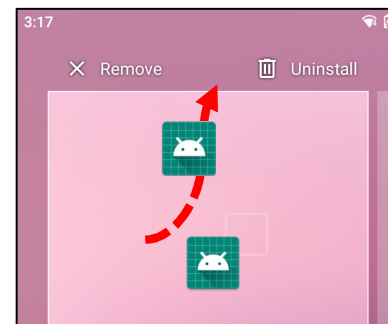
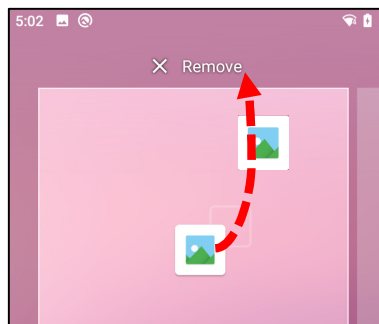
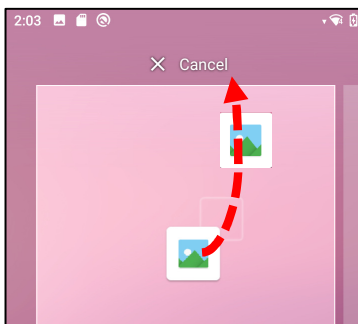

Impostazioni del sistema Android



Il menu Impostazioni del sistema Android consente di controllare la maggior parte degli aspetti del dispositivo: dalla creazione di una nuova connessione Wi-Fi o Bluetooth, all'installazione di una tastiera a schermo di terze parti, fino alla regolazione dei suoni di sistema e della luminosità dello schermo.

Rete e internet

L'applicazione Rete e internet consente di accedere al Wi-Fi, attivare la modalità aereo, il piano mobile, l'hotspot, il tethering e le impostazioni avanzate di risparmio dati, il VPN e il DNS.

Per configurare Rete e internet, accedere alle [Impostazioni Android](#)  → [Network & Internet \(Rete e internet\)](#) →

Wi-Fi

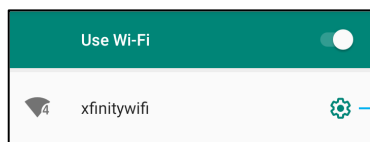

- Toccare **Wi-Fi**.
- Toccare **Use Wi-Fi (Usa Wi-Fi)** per abilitare .
- Dall'elenco, selezionare una rete wireless.
- Quando richiesto, inserire la password di rete.
- Toccare **Connect (Connetti)**.

Per informazioni dettagliate aggiuntive sulla rete (indirizzo IP, sicurezza, frequenza e avanzate), toccare l'impostazione della rete  (es. xfinitywifi).

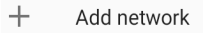

Impostazione della rete wireless

Connessione al Wi-Fi tramite codice QR

- Dall'elenco delle reti Wi-Fi salvate scorrere in basso e toccare .
- Toccare l'icona  (Codice QR) a destra di Add network (Aggiungi rete).
- Posizionare il mirino sul codice QR su un altro dispositivo.

Condivisione del Wi-Fi tramite codice QR

- Toccare l'impostazione  sul dispositivo connesso.
- Toccare l'icona  (Condividi).

Scollegamento da una rete wireless connessa



- Toccare l'impostazione  sul dispositivo connesso.
- Toccare l'icona  (FORGET (elimina)) per scollegarsi.

Rete cellulare

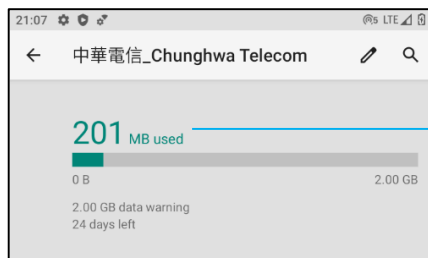

- Toccare **Mobile network (Rete cellulare)**.
- Il fornitore del servizio internet e l'utilizzo dati sono visualizzati in alto.



Usò totale dei dati

- Toccare **Mobile data (Dati cellulare)** per abilitare i dati cellulare .
- Toccare **Roaming** per abilitare il roaming .
- Toccare **Preferred Network Type (Tipo di rete preferito)** per selezionare la rete preferita disponibile, ad esempio LTE (consigliato)/3G.

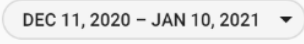
Uso dei dati delle app

- Toccare  per impostare il periodo per il calcolo dell'uso dei dati cellulare.
- Toccare  per impostare l'avviso e il limite dati.

Selezione di rete/APN automatici

- Toccare **Advanced (Avanzate)**.
- Toccare l'interruttore  per abilitare la selezione automatica della rete.
- Toccare **Access Point Names (Nomi punti di accesso)** per selezionare l'APN dall'elenco degli APN disponibili.

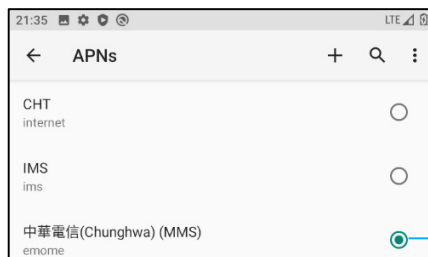

Toccare l'APN da utilizzare per

Modalità aereo

Questa funzione disabilita tutte le funzioni di trasmissione wireless tra cui cellulare, Wi-Fi e Bluetooth.



- Per abilitare , toccare **Airplane mode (Modalità aereo)**.

Hotspot e tethering

Hotspot Wi-Fi

Questa funzione serve a condividere la connessione di rete internet con un altro dispositivo tramite Wi-Fi.

Nota: il computer portatile deve essere connesso al Wi-Fi. Consultare *Connessione di rete e internet* su questo manuale utente.

- Toccare **Hotspot and tethering (Hotspot e tethering)**.
- Toccare **Wi-Fi hotspot (Hotspot Wi-Fi)**.
- Spostare l'interruttore su ON .
- Toccare il codice QR .
- Il codice QR consente la scansione della password per connettere facilmente un altro dispositivo.
- Per inserire manualmente la password, toccare **Hotspot password (Password hotspot)**.

Tethering USB

Questa funzione serve a condividere la connessione internet con un altro dispositivo tramite cavo USB.

Nota: il cavo USB deve essere collegato prima dal computer portatile a un altro dispositivo o computer. Consultare *Dispositivi connessi → USB* su questo manuale.

- Toccare **Hotspot and tethering (Hotspot e tethering)**.
- Toccare **USB tethering (Tethering USB)**, per abilitare .

Tethering Bluetooth



Questa funzione serve a condividere la connessione di rete internet con un altro dispositivo tramite Bluetooth.

Nota: il Bluetooth deve essere abbinato prima sul computer portatile e poi su un altro dispositivo o computer. Consultare *Dispositivi connessi → Bluetooth* su questo manuale.

- Toccare **Hotspot and tethering (Hotspot e tethering)**.
- Per abilitare , toccare **Bluetooth tethering (Tethering Bluetooth)**.

Ethernet

Nota: per collegare il computer portatile tramite Ethernet, è necessario un hub I/O Elo (E863687). Quando disponibile, il computer portatile darà la priorità al collegamento Ethernet. In caso contrario, attenersi ai passaggi seguenti.

- Inserire il computer portatile nell'hub Elo.
- Disabilitare il Wi-Fi.
 - Accedere alle impostazioni Wi-Fi, toccare **Use Wi-Fi (Usa Wi-Fi)** per disabilitare .
- Toccare **Ethernet**.
- Spostare l'interruttore per abilitare .



Dispositivi connessi

L'applicazione Dispositivi connessi consente di abbinare i dispositivi Bluetooth, NFC e USB (Trasferimento file tethering MDI e PTP).

[Per la configurazione, accedere a Impostazioni Android !\[\]\(4729e517bc6a7cd81c8025b9646574fb_img.jpg\) → Connected devices \(Dispositivi connessi\) →](#)

Bluetooth

Nota: Assicurarsi che il dispositivo Bluetooth sia ricercabile.

- Toccare **Connection preferences (Preferenze di connessione)**.
- Toccare **Bluetooth**.
- Spostare l'interruttore su ON .
- Toccare **+ Pair new device (+ Abbina nuovo dispositivo)**.
- Toccare la schermata dei dispositivi disponibili e quindi un dispositivo da abbinare.
- Quando viene visualizzato un messaggio di richiesta di abbinamento,
 - verificare che il numero di abbinamento sia uguale.
 - Se l'abbinamento necessita di un PIN, inserirlo.
- Toccare **PAIR (ABBINA)**, per connettere.
- Quando il dispositivo Bluetooth è connesso correttamente al computer portatile, la connessione sarà visualizzata come Attiva o Connesso.

Rimuovere un dispositivo Bluetooth abbinato

- Tornare alla schermata Connected devices (Dispositivi connessi) da **AVAILABLE MEDIA DEVICES (Dispositivi multimediali disponibili)** o **PREVIOUSLY CONNECTED DEVICES (Dispositivi già connessi)**.
- Toccare le impostazioni  del dispositivo connesso (es. JBL Flip 3).

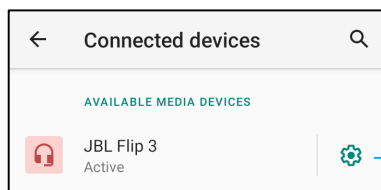

Impostazione del dispositivo Bluetooth

- Nel menu delle impostazioni, è possibile **DISCONNECT, FORGET (scollegare, rimuovere)** (l'abbinamento del dispositivo) e abilitare e disabilitare le chiamate, l'audio multimediale e la condivisione dei contatti.

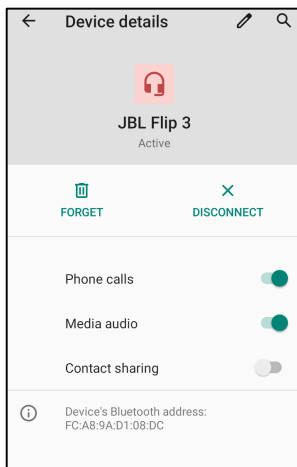

NFC

Si tratta di una comunicazione wireless ad alta frequenza e a raggio corto che consente di scambiare dati tra dispositivi.

- Toccare **Connection preferences (Preferenze di connessione)**.
- Toccare NFC per abilitare  o disabilitare .

Trasmissione

Consente di trasmettere la schermata del computer portatile Elo su un dispositivo wireless (es. Smart TV).

Nota: assicurarsi che il dispositivo wireless e il computer portatile si trovino sulla stessa rete. Consultare *Connessione di rete e internet su questo manuale utente*.

- Toccare **Connection preferences (Preferenze di connessione)**.
- Toccare Cast (Trasmetti).
- Toccare il menu a 3 punti .
- Toccare **Enable wireless display (Abilita display wireless)** per iniziare la ricerca dei display compatibili.

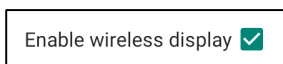

- Dall'elenco, toccare un display wireless (es. una TV). Dal display wireless (TV), se richiesto toccare **Allow (Consenti)**.

Scollegamento e rimozione del display wireless connesso

- Per interrompere la trasmissione del dispositivo, toccare il display wireless connesso (es. TV).
- Toccare **DISCONNECT (Disconnetti)**.

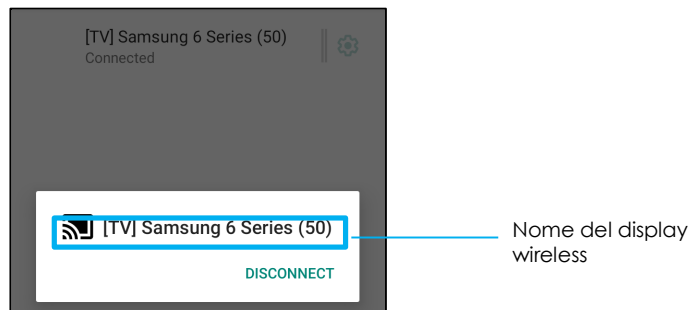

Rimozione di un dispositivo

- Toccare l'impostazione  del display wireless connesso.
- Dalle opzioni del display wireless, toccare **FORGET (Rimuovi)**.

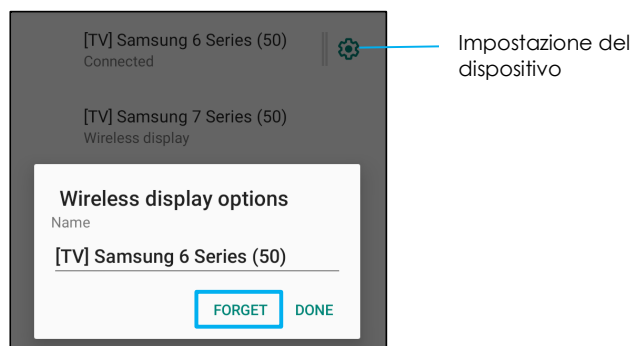

Interruzione della ricerca dei display wireless disponibili

- Toccare il menu a 3 punti .
- Toccare **Enable wireless display (Abilita display wireless)** in modo da deselezionarlo.

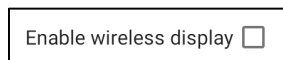

Stampa

Nota: assicurarsi che il computer portatile e la stampante siano connessi sulla stessa rete.

- Toccare **Connection preferences (Preferenze di connessione)**.
- Toccare **Printing (Stampa)**.
- Toccare **Default Print Service (Servizio di stampa predefinito)**.
- Spostare l'interruttore su ON .

- Toccare il menu a 3 punti .
- Toccare **Add printer (Aggiungi stampante)**.

Aggiunta di una stampante tramite Wi-Fi:

- Toccare **Wi-Fi direct printing (Stampa con Wi-Fi direct)** per abilitare .
- Se richiesto, toccare **ALLOW ONLY WHILE USING THE APP (Consenti solo durante l'uso dell'app)** per consentire il dispositivo.
- Toccare **Wi-Fi Direct printer (Stampanti Wi-Fi Direct)** per avviare la ricerca di una stampante Wi-Fi da aggiungere.
- Toccare il nome della stampante da connettere.

Aggiunta di una stampante inserendo l'indirizzo IP:

- Toccare **Add printer by IP address (Aggiungi stampante tramite indirizzo IP)**.
- Inserire l'indirizzo IP della stampante.

USB

Per il trasferimento dati e la condivisione di rete tramite un collegamento USB.

Nota: per attivare le impostazioni USB, collegare il cavo USB dal computer portatile a un altro dispositivo o computer. Una volta che il computer portatile rileva il dispositivo, sarà disponibile nelle impostazioni USB.

- Toccare USB.
- Dalle preferenze USB sotto USE USB FOR (Usa USB per), scegliere e toccare una funzione da abilitare.

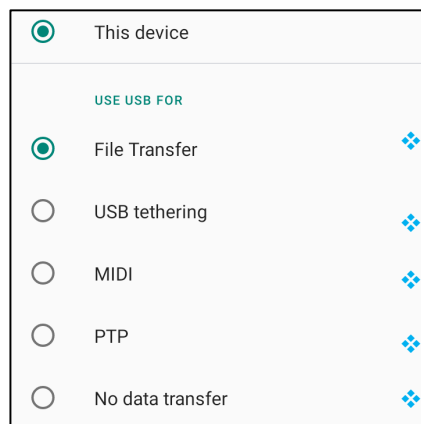

❖ **Trasferimento file:** consente di condividere la memoria interna del computer portatile e quella condivisa su scheda SD.

❖ **Tethering USB:** consente di condividere la connessione di rete internet.

❖ **MIDI:** l'interfaccia digitale degli strumenti musicali.

❖ **PTP:** il protocollo di trasferimento delle immagini.

❖ **Nessun trasferimento dati:** (impostazione predefinita) nessun dato sarà trasferito anche se il cavo USB è collegato.



App e notifiche

Le impostazioni App e notifiche servono a inviare avvisi delle app modificando quali app inviano notifiche e come le notifiche vengono visualizzate.

Per gestire App e notifiche, accedere a [Impostazioni Android](#)  → [App & Notification \(App e notifiche\)](#)

Impostazione delle notifiche

- Tra le app aperte di recenti, toccare **SEE ALL APPS (VEDI TUTTE LE APP)** o **App info (Info App)**.
- Dalla schermata Info app toccare un'app per impostare la notifica (es. Tastiera Android).
 - ❖ Nelle impostazioni delle proprietà delle app, è possibile anche **DISABILITARE, ABILITARE** e **CHIUDERE** l'app.

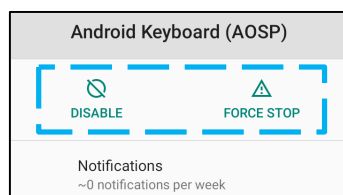

- Per abilitare o disabilitare le notifiche, toccare **Notifications (Notifiche)**. Quindi selezionare **Mostra notifiche**.

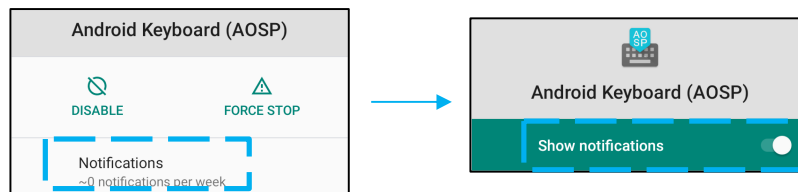

- Per aggiungere un punto alle notifiche non lette, toccare **Advanced (Avanzate)** quindi toccare **(Allow notification dot) Consenti punto di notifica**.

Ripristino delle preferenze dell'app

Questa operazione non cancella i dati delle app.

- Toccare il menu a 3 punti  dalla schermata Info app.
- Toccare **Reset app preferences (Ripristina preferenze app)** e quindi **RESET APP (RIPRISTINO APP)**.

Impostazione della gestione dei permessi di un applicazione

- Per gestire i permessi di un'app (es. **Tastiera Android**), toccare **Permissions (Permessi)**.
- Per accordare il permesso a un'app, toccarla dal menu **DENIED (RIFIUTATO)**.
- Per rifiutare il permesso a un'app, toccarla dal menu **ALLOWED (CONSENTITA)**.

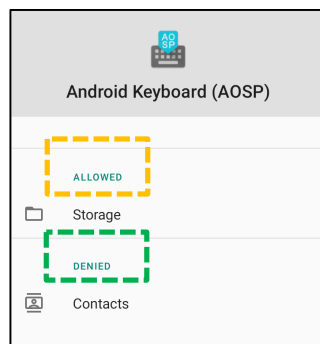

Impostazione delle notifiche nella schermata di blocco

- Per configurare la notifica nella schermata di blocco da App e dalla schermata delle notifiche, toccare **Notifications (Notifiche)**.
- Toccare **Notification on lock screen (Notifica su schermata di blocco)**. Quindi seguire le istruzioni a schermo sulla modalità di visualizzazione delle notifiche nella schermata di blocco.

Impostazioni aggiuntive

- Toccare **Advanced (Avanzate)**.
- Toccare una funzione per abilitare o disabilitare.

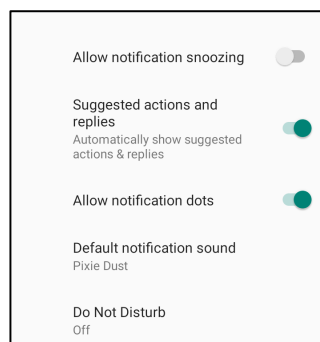

Impostazione del permesso di un'app a utilizzare la memoria, il telefono e la posizione

- Per dare il permesso a un'app, toccare **Permission manager (Gestione permessi)** da App e dalla **schermata delle notifiche**.
- Nel menu della gestione dei permessi, toccare un'app per gestirne i permessi (es. **Fotocamera**).
- Dalle proprietà della telecamera, scegliere un'app da gestire.
- Per accordare il permesso a un'app, toccarla dal menu **DENIED (RIFIUTATO)**.
- Per rifiutare il permesso a un'app, toccarla dal menu **ALLOWED (CONSENTITA)**.

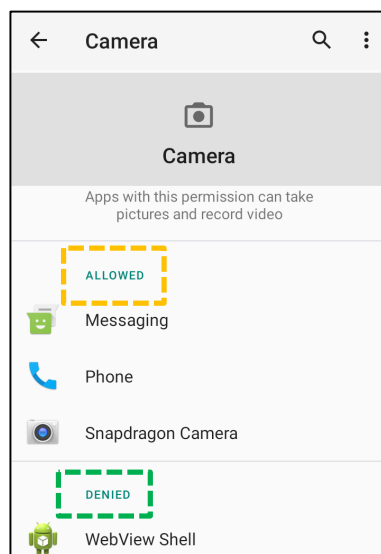

Impostazione degli avvisi di emergenza

- Toccare **Advanced (Avanzate)** dalla schermata App e notifiche.
- Toccare **Emergency alerts (Avvisi di emergenza)**.
- Dal menu degli avvisi, toccare una funzione per abilitare o disabilitare.

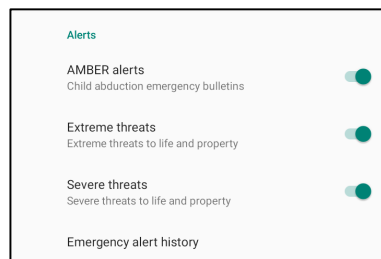

- Per le impostazioni di Suoni e Vibrazione, toccare **Vibration (Vibrazione)** per abilitarla o disabilitarla sotto Preferenze avvisi.
- Per le impostazioni del promemoria Avviso, toccare **Alert reminder sound (Suono promemoria avviso)**.





L'applicazione batteria monitora lo stato, le prestazioni e lo stato di carica della batteria.

Per modificare le impostazioni della batteria, accedere a [Impostazioni Android](#)  → [Battery \(Batteria\)](#) →

Battery Saver (Risparmio energetico)

Il risparmio energetico spegne o limita l'attività in background, alcuni effetti grafici e altre funzioni ad alto consumo per estendere la durata della batteria.

Nota: Il Risparmio energetico sospende queste funzioni quando il dispositivo è in carico.

- Toccare **Battery Saver (Risparmio energetico)**.
- Per abilitare o disabilitare manualmente il Risparmio energetico, toccare **TURN ON NOW (ATTIVA SUBITO)** o **TURN OFF NOW (DISATTIVA SUBITO)**.
- Quando attivo, il tema del display diventerà scuro e l'icona di stato della batteria visualizzerà questa icona .
- Per abilitare automaticamente il risparmio energetico dopo una determinata soglia percentuale, toccare **Set a schedule (Imposta pianificazione)**.
- Toccare **Based on percentage to (In base a percentuale)** per impostare una percentuale di energia in cui si abilita il Risparmio energetico.
- Spostare la barra di scorrimento a destra o sinistra per selezionare la percentuale tra il 5% e il 75%. L'opzione predefinita è 5%.
- Se non si desidera abilitare l'opzione, toccare **No Schedule (Nessuna pianificazione)**.
- Abilitando  "Disattiva quando completamente carico", il risparmio energetico si disattiva quando la batteria è al 90%.

Gestione batteria

Quando Gestione batteria rileva che le app utilizzano troppa batteria, è possibile limitarne l'uso da parte dell'app. Le app limitate potrebbero non funzionare correttamente e le notifiche arrivare in ritardo.

- Toccare **Battery Manager (Gestione batteria)**.
- Per abilitare, toccare **Use Battery Manager (Usa gestione batteria)**.

Percentuale della batteria

Questa funzione visualizza la percentuale della batteria nella barra di stato.

- Per abilitare e disabilitare, toccare **Battery percentage (Percentuale batteria)**.

Uso della batteria

Questa funzione visualizza l'elenco di tutte le app in base all'uso della batteria.

- Toccare il **menu a 3 punti** per accedere alla funzione di uso della batteria.

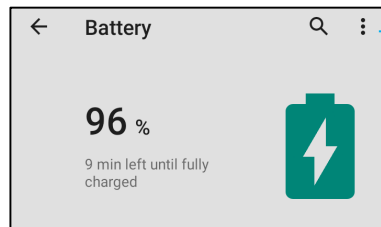

Menu a 3 punti

- Toccare **Battery usage (Uso batteria)**.
- Per visualizzare l'uso completo del dispositivo, toccare di nuovo il menu a 3 punti.

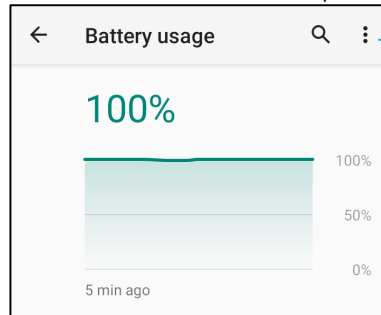

Menu a 3 punti

Informazioni aggiuntive

- Quando il livello della batteria scende al 15%, viene visualizzato un messaggio sul display.

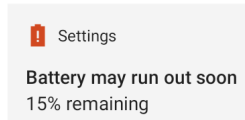

L'app Display gestisce le impostazioni di visualizzazione dello schermo.

Per modificare le impostazioni del display, accedere a [Impostazioni Android](#)  → [Display](#) →

Auto Idle mode (Modalità di inattività automatica)

- Toccare Modalità di inattività automatica per abilitare  o disabilitare .

Livello di luminosità

- Toccare **Brightness level (Livello di luminosità)**.
- Spostare la barra di scorrimento a sinistra o destra per regolare la ' luminosità dello schermo.



Funzione Luce notturna

Questa funzione rende lo schermo color ambra. In tal modo è più semplice guardare lo schermo o leggere con luce soffusa.

- Toccare **Nigh Light (Luce notturna)**.
- Toccare **TURN ON NOW (ATTIVA ORA)**.
- Per regolare l'intensità, spostare la barra di scorrimento a destra o sinistra.



- Per disabilitare, toccare **TURN OFF NOW (DISATTIVA ORA)**.

Personalizzazione della pianificazione dell'ora



- Toccare **Schedule (Pianificazione)**.
- Selezionare **Turn on at custom time (Attiva all'ora personalizzata)**.
 - ❖ Toccare **Start time (Ora di inizio)** per impostare l'ora (ad esempio 10:00pm).
 - Toccare **OK** per eseguire.
 - ❖ Toccare **Enter time (Inserisci ora)** per impostare l'ora (ad esempio 6:00am).
 - Toccare **OK** per eseguire.

Disabilitazione della pianificazione dell'ora

- Toccare Pianificazione.
- Toccare Nessuna.

Luminosità adattativa

Questa funzione regola automaticamente la luminosità dello schermo in base all'ambiente.

- Toccare **Adaptive Brightness (Luminosità adattativa)**.
- Toccare **Adaptive Brightness (Luminosità adattativa)** per abilitare  o disabilitare .

Sfondo

- Toccare **Wallpaper (Sfondo)**.
- Selezionare uno sfondo tra le seguenti opzioni.
 - ❖ Sfondi animati
 - ❖ Galleria Snapdragon → Download → Immagine → Screenshot
- Selezionare un'immagine o una foto da utilizzare come sfondo dalle cartelle.
- Toccare SET WALLPAPER (IMPOSTA SFONDO).



Avanzate

Tema scuro

- Per cambiare tema dello schermo in modo che sia scuro (colore nero) o chiaro (colore bianco), toccare **Dark (Scuro)**.

Spegnimento schermo

- Toccare Spegnimento schermo.
- Selezionare un lasso di tempo tra le seguenti opzioni.

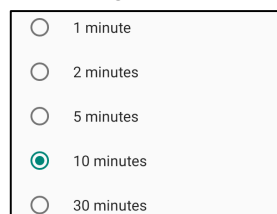
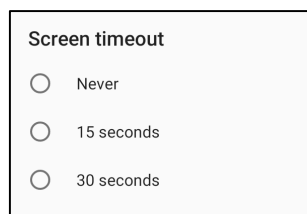

- Toccare per salvare.

Rotazione automatica dello schermo

- Toccare Auto-rotation screen (Rotazione automatica) schermo per abilitare o disabilitare.

Dimensioni dei caratteri

- Toccare Font size (Dimensioni caratteri).
- Spostare la barra di scorrimento a sinistra o destra per regolare le dimensioni del testo.

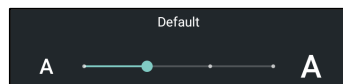

Dimensioni del display

- Toccare Display size (Dimensioni display).
- Spostare la barra di scorrimento a sinistra o destra per regolare le dimensioni dello schermo.

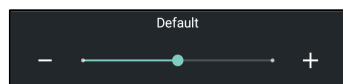

Salvaschermo

- Toccare Screen saver (Salvaschermo).
- Toccare Current screen saver (Salvaschermo corrente) per effettuare le modifiche in base alle impostazioni correnti.

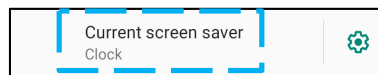

- Selezionare un salvaschermo tra Clock (Orologio), Colors (Colori), Frame (Cornice) e Photo Table (Tavola fotografica).
- Per altri orologi, cornici o tavole fotografiche, toccare l'impostazione .

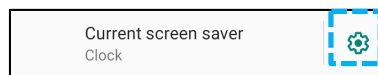

- Per attivare il salvaschermo, toccare START NOW (AVVIA ORA).



Orientamento dello schermo.

- Toccare Screen Orientation (Orientamento schermo).
- Selezionare l'orientamento tra le seguenti opzioni.

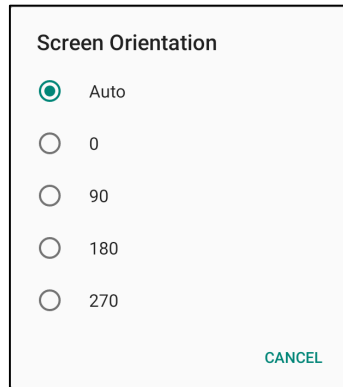

- Toccare per salvare.

Visualizzazione schermata di blocco

- Toccare Lock screen display (Visualizzazione schermata di blocco).
- Toccare Lock screen (Schermata di blocco).
- Toccare Show all notification content (Visualizza tutto il contenuto della notifica).

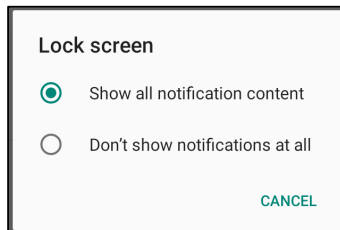

- Per abilitare e disabilitare gli utenti dalla schermata di blocco,
 - ❖ toccare Add user from lock screen (Aggiungi utente dalla schermata di blocco).
- Per aggiungere un messaggio alla schermata di blocco, toccare Lock screen message (Messaggio della schermata di blocco).
 - ❖ Inserire un messaggio e toccare SAVE (SALVA).

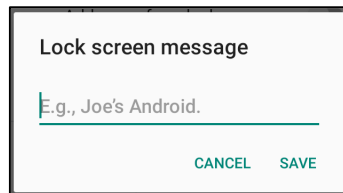



L'applicazione Suono serve per gestire le funzioni audio, vibrazioni e Non disturbare.

Per modificare le impostazioni, accedere a [Impostazioni Android](#)  → [Sound \(Suono\)](#) →

Volumes (Volumi)

- Per aumentare o ridurre il volume del suono seguente, trascinare il dispositivo di scorrimento a destra o sinistra.

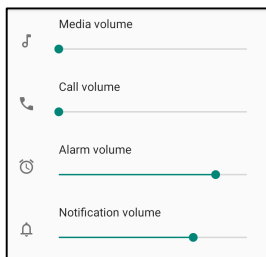

Non disturbare

- Toccare **Do not Disturb (Non disturbare)**.
- Toccare **TURN ON NOW (ATTIVA ORA)**, per abilitare Non disturbare.
 - ❖ Per gestire le impostazioni, toccare una funzione da gestire e seguire le istruzioni a schermo per completare la configurazione.

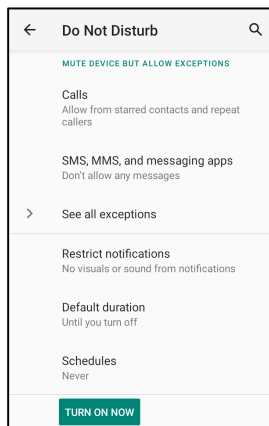

- Per disabilitare, toccare **TURN OFF NOW (DISATTIVA ORA)**

Modalità silenzioso

- Toccare **Shortcut to prevent ringing (Scorciatoia alla modalità silenzioso)**.
- Spostare l'interruttore per abilitare .
- Selezionare una tra le seguenti opzioni.

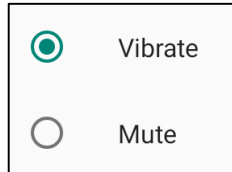

- Per disabilitare , spostare l'interruttore.

Suono di notifica predefinito

- Toccare **Default notification sound (Suono di notifica predefinito)**.
- Selezionare un suono dall'elenco (es. **Pixie Dust**) e toccare **OK** per salvare.

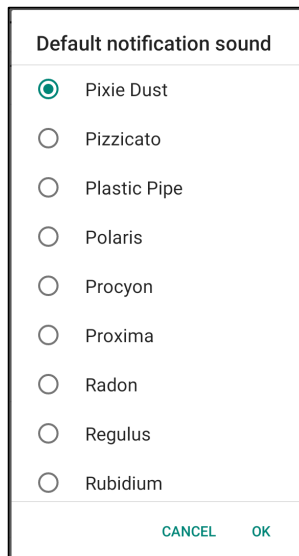

Suono di allarme predefinito

- Toccare **Default Alarm sound (Suono di allarme predefinito)**.
- Selezionare un suono di allarme dall'elenco (es. Cesium) e toccare **OK** per salvare.

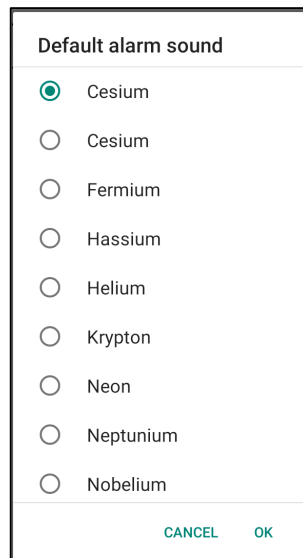

Suono di blocco schermo

- Per abilitare  o disabilitare , toccare Screen locking Sounds (Suoni di blocco schermo).

Avanzate

- Per abilitare  o disabilitare  sulle seguenti funzioni, toccare una funzione.

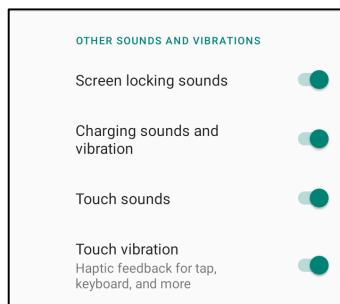



Per gestire la memoria, accedere a [Impostazioni Android](#)  → [Storage \(Memoria\)](#) →

[Internal Shared Storage \(Memoria condivisa interna\)](#)

- Per verificare lo stato della memoria condivisa interna, toccare la memoria condivisa interna.

Gestione memoria

Questa funzione consente di liberare spazio di archiviazione, rimuovendo le foto e i video salvati dal dispositivo.

- Per abilitare  o disabilitare , toccare Storage manager (Gestione memoria).
- Per effettuare modifiche per impostare quando rimuovere le foto e i video, toccare Remove photos & Videos (Rimuovi foto e video).
- Selezionare una tra le opzioni seguenti.

Over 30 days old

Over 60 days old

Over 90 days old

- Per uscire, toccare Recent App (App recenti).

Scheda SD

- Per gestire la scheda SD, toccare SD card (Scheda SD).
- Per rimuovere in sicurezza la scheda SD, toccare espelli .
- Per inserire di nuovo la scheda SD, toccare SD card (Scheda SD).
- Toccare MOUNT (MONTA).



Rimappatura tasti

L'applicazione Rimappatura tasti consente di programmare i tasti di funzione sinistro e destro per controllare il volume del dispositivo, il grilletto per la lettura dei codici a barre e altri pulsanti.

Per modificare le impostazioni, accedere a [Impostazioni Android](#)  → [Key Remap \(Rimappatura tasti\)](#) →

Dalle impostazioni, toccare le icone da gestire.

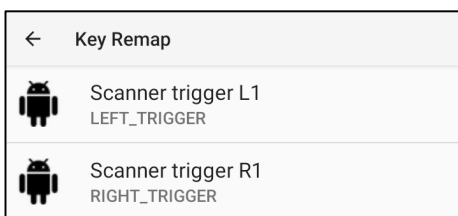

Per programmare il “**pulsante di funzione sinistro**” come grilletto sinistro del lettore di codici a barre selezionare **Scanner trigger L1 (Grilletto di scansione L1)**.

Per programmare il “**pulsante di funzione destro**” come grilletto destro del lettore di codici a barre selezionare **Scanner trigger R1 (Grilletto di scansione R1)**.



Uscita dalla sospensione

L'applicazione Modalità di uscita dalla sospensione consente di programmare i grilletti sinistro e destro e lo schermo tattile per uscire dalla sospensione o dalla modalità di inattività.

Per modificare le impostazioni, accedere a [Impostazioni Android](#)  → [Wakeup Source \(Uscita dalla sospensione\)](#) →

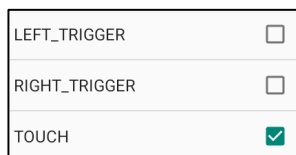

Toccare per abilitare (spuntato) o disabilitare (senza spunta).



L'applicazione Privacy serve a controllare quali permessi accordare alle applicazioni.

Per gestire la memoria, accedere a [Impostazioni Android](#)  → [Privacy](#) →

Permission Manager (Gestione permessi)

Serve a accordare i permessi di un'app per l'uso di memoria, telefono e posizione.

- Per gestire i permessi di un'app, toccare **Permission manager (Gestione permessi)**.
- Nel menu della gestione dei permessi, toccare un'app da gestire (es. **Fotocamera**).
- Dalle proprietà della fotocamera è possibile visualizzare quali applicazioni dispongono dei permessi della fotocamera.
- Per accordare il permesso a un'app, toccarla dal menu **DENIED (RIFIUTATO)**.
- Per rifiutare il permesso a un'app, toccarla dal menu **ALLOWED (CONSENTITA)**.

Visualizza password

Consente di visualizzare brevemente i caratteri mentre si digita la password.

- Per abilitare  e disabilitare , toccare **Show passwords (Visualizza password)**.

Schermata di blocco

Consente di visualizzare il contenuto delle notifiche nella schermata di blocco.

- Per abilitare  e disabilitare , toccare **Lock screen (Schermata di blocco)**.

Per modificare le impostazioni della posizione, accedere a [Impostazioni Android](#)  → [Location \(Posizione\)](#)

- Toccare Location (Posizione).
- Per abilitare o disabilitare , toccare Use location (Usa posizione).

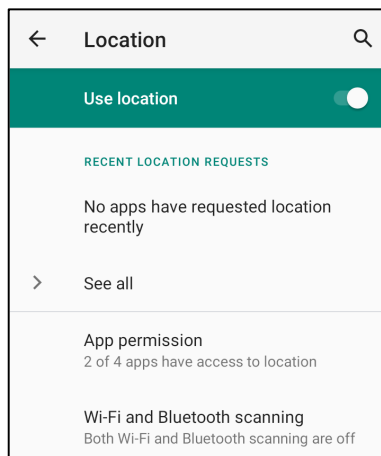

- Per le app che hanno richiesto la posizione di recente, toccare **See all (Vedi tutte)**.
- Per aggiornare i permessi, toccare **App permission (Permessi app)**.
- Per cercare le reti Wi-Fi e Bluetooth, toccare **Wi-Fi and Bluetooth scanning (Scansione Wi-Fi e Bluetooth)**.

Nota: questa funzione consente ad app e servizi di cercare sempre le reti Wi-Fi e Bluetooth. In tal modo è possibile migliorare le funzioni e i servizi basati sulla posizione.

Per modificare le impostazioni di sicurezza, accedere a [Impostazioni Android](#)  → [Security \(Sicurezza\)](#) →

Schermata di blocco

- Toccare Screen lock (Schermata di blocco).
- Dal menu selezionare la protezione da impostare. La protezione predefinita è Scorrimento.

Protezione a scorrimento

- Toccare Swipe (Scorrimento).

Protezione a sequenza

- Toccare Pattern (Sequenza).
- Toccare YES (SÌ).
- Disegnare una sequenza di sicurezza (vedere l'immagine per un esempio) e toccare NEXT (AVANTI).

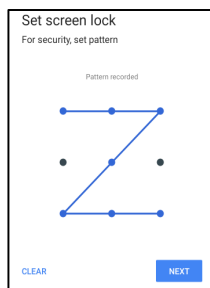

- Disegnare di nuovo la stessa sequenza e toccare CONFIRM (CONFERMA).
- Seguire le istruzioni a schermo e toccare DONE (FATTO).

Pin di sicurezza

- Toccare PIN.
- Toccare YES (SÌ).
- Inserire un numero per il PIN di almeno 4 cifre e toccare NEXT (AVANTI).

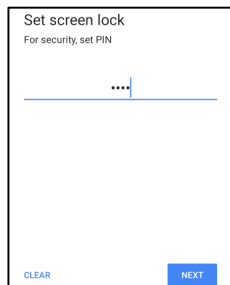

- Inserire di nuovo il PIN e toccare CONFIRM (CONFERMA).
- Seguire le istruzioni a schermo e toccare DONE (FATTO).

Password di sicurezza

- Toccare Password.
- Toccare YES (Sì).
- Inserire una password di almeno 4 caratteri e toccare NEXT (AVANTI).



- Inserire di nuovo la password e toccare CONFIRM (CONFERMA).
- Seguire le istruzioni a schermo e toccare DONE (FATTO).

Rimozione della schermata di blocco

- Per rimuovere la schermata di blocco., toccare Schermata di blocco.
- Se necessario inserire la password (applicabile solo per sicurezza con PIN, SEQUENZA e PASSWORD).
- Toccare None (Nessuno) per rimuovere la schermata di blocco.
- Toccare YES (Sì).
- Toccare REMOVE (RIMUOVI) per confermare.





Per aggiungere un account, accedere a [Impostazioni Android](#)  [Account](#)

- Per impostare un account, toccare Account.
- Toccare + Add account (+ Aggiungi account).
- Inserire l'email dell'account.
- Inserire il tipo di account da aggiungere (PERSONALE - POP3 o PERSONALE - IAMP).
- Seguire le istruzioni a schermo per completare la configurazione.

L'accessibilità consiste in un menu grande a schermo per controllare il computer Android Elo Mobile. È possibile controllare il display, l'audio e il testo a schermo e altre funzioni.

Per modificare le impostazioni, accedere a [Impostazioni Android](#)  → [Accessibility \(Accessibilità\)](#) →

- Dal menu, selezionare una funzione per modificare l'impostazione.
- Per abilitare  o disabilitare , toccare la funzione.
- Per regolare la barra di scorrimento, trascinare il dispositivo di scorrimento a destra o sinistra.



- Per le altre impostazioni, toccare la funzione e seguire le istruzioni a schermo per completare la configurazione.

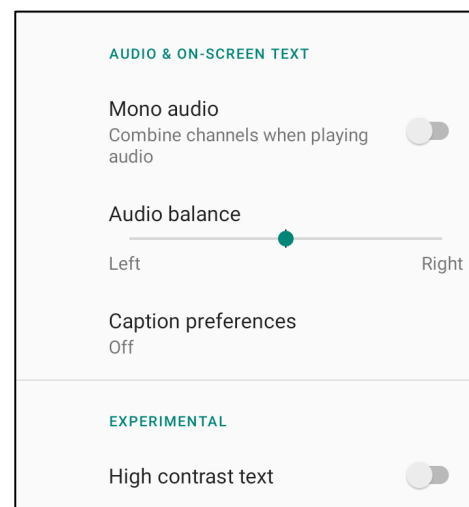
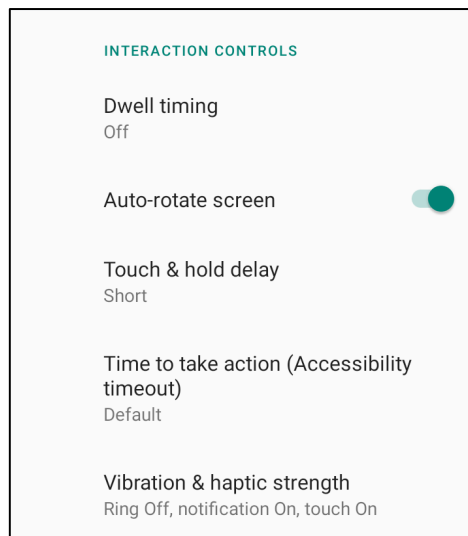
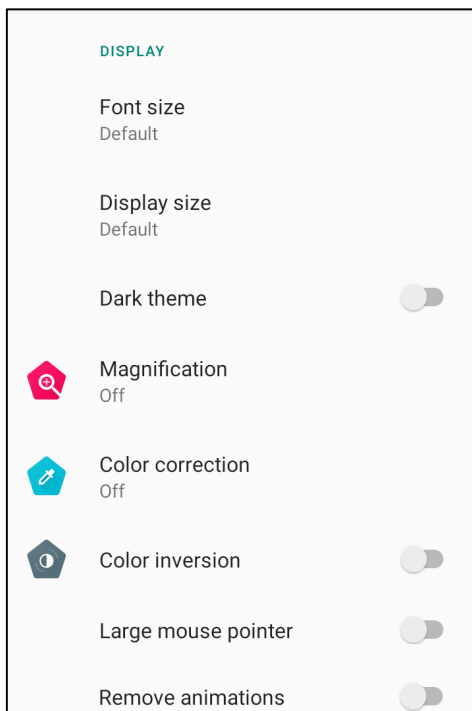



Per modificare le impostazioni, accedere a [Impostazioni Android](#)  → [System \(Sistema\)](#) →

[Languages & input \(Lingue e inserimento\)](#)

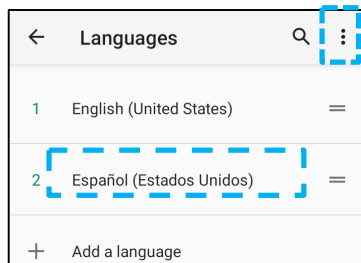
- Per modificare la lingua, toccare Lingue e inserimento.
- Toccare Language (Lingua).
- Toccare + Add a language (+ Aggiungi una lingua), quindi selezionare dall'elenco quella da aggiungere (es. spagnolo).



- Una volta selezionata la lingua, toccare il menu a 3 punti  e quindi toccare Rimuovi.
- Per modificare una lingua, ad esempio da inglese a spagnolo, toccare English (Inglese) quindi toccare .

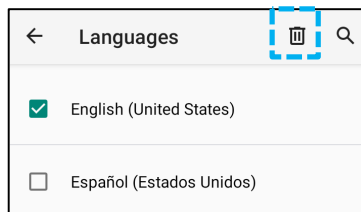

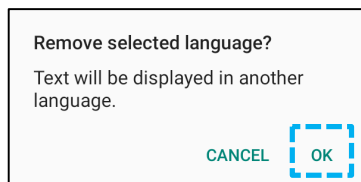

- Toccare OK per rimuovere la lingua selezionata.



- Toccare Gestures (Gesti).

Gesti della fotocamera

- Toccare Jump to camera (Passa a telecamera).
- Toccare Jump to camera (Passa a telecamera) per abilitare  o disabilitare .
- ❖ Quando abilitato, premendo il pulsante di alimentazione si attiverà la fotocamera digitale.

Gesto volume di notifica

- ❖ Toccare Preventing ringing (Modalità silenzioso).
- ❖ Spostare l'interruttore su ON o OFF.

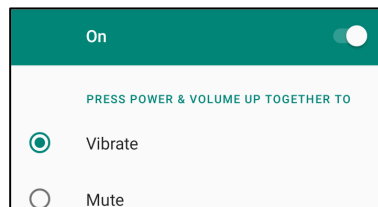

- ❖ Quando si imposta su Modalità vibrazione e il volume delle notifiche è attivo, premendo il tasto di alimentazione e Volume+ contemporaneamente, alla ricezione di una notifica il dispositivo vibrerà.
- ❖ L'icona della modalità vibrazione sarà visualizzata nella barra di stato.

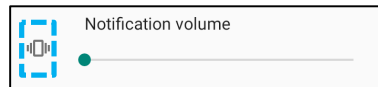

- ❖ Quando si imposta su Modalità silenzioso e il volume delle notifiche è attivo, premendo il tasto di alimentazione e Volume+ contemporaneamente, il volume sarà silenziato.
- ❖ L'icona Mute sarà visualizzata nella barra di stato.

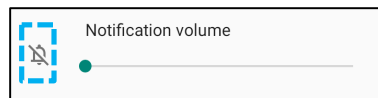

Data e ora

Nota: l'impostazione consigliata per **Date and Time (Data e ora)** è **USE network provided time (Usa l'ora fornita dalla rete)**.

Quando il Fuso orario è impostato su **USE network provided zone (Usa fuso fornito dalla rete)**, è necessaria una scheda sim perché funzioni.

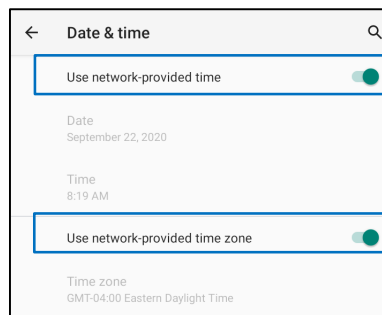

Per le impostazioni manuali:

- Per impostare data e ora, toccare Date & Time (Data e ora).
- Per disabilitare, toccare Use network-provided time (Usa ora fornita dalla rete).
- Toccare Date (Data) e quindi inserire la data.
- Toccare Time (Ora) e inserire l'ora.

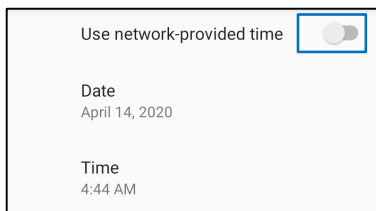

- Per impostare il fuso orario, toccare USE network provided zone (Usa fuso fornito dalla rete) e selezionare il fuso orario.

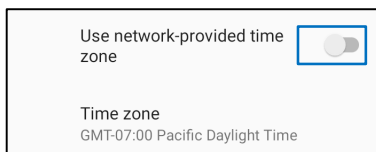

- Per impostare il formato dell'ora su 12 ore, toccare Use locale default (Usa predefinito locale).

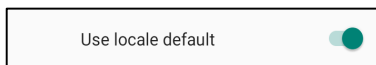

- Per impostare il formato dell'ora su 24 ore, toccare Use 24-hours format (Usa formato 24 ore).

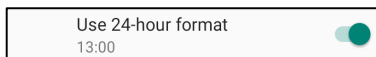

Avanzate

Ripristino delle opzioni

- Per selezionare un'opzione per il ripristino, toccare Reset options (Ripristino delle opzioni).
- Dall'elenco, selezionare un elemento da ripristinare, quindi toccare per confermare e seguire le istruzioni a schermo.

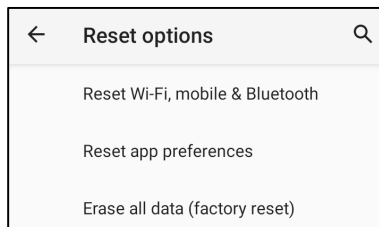

Utenti multipli

- Toccare Multiple users (Utenti multipli).
- Spostare l'interruttore su ON .

Cambio utenti

- Toccare un utente o un nome dalla seguente opzione.

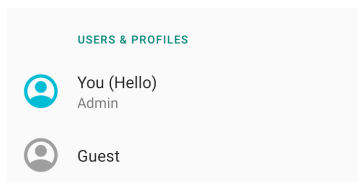

Aggiunta di utenti

Nota: solo l'amministratore può aggiungere utenti.

- Toccare **+ Add user or profile (+ Aggiungi utente o profilo)**.
- Per impostare app e contenuti per l'utente, toccare **User (Utente)**. Seguire le istruzioni a schermo per completare la configurazione dell'account.
- Per limitare l'accesso ad app e contenuti per l'utente, toccare **Restricted profile (Profilo limitato)**. Seguire le istruzioni a schermo per completare la configurazione dell'account.

Eliminazione dell'utente ospite dal dispositivo

- Toccare il menu a 3 punti  dalla schermata **Utenti multipli**.
- Toccare **Delete Guest from this device (Elimina utente ospite dal dispositivo)**.

Ridenominazione delle informazioni sul profilo amministratore

- Toccare  amministratore
- Inserire il nome.
- Toccare **OK** per salvare.

Sviluppatore (Accesso al menu opzioni dello sviluppatore)

- Per accedere al menu opzioni dello sviluppatore, andare su **About phone (Informazioni telefono)** → **Build Number (Numero build)**.
- Toccare il numero della build 7 volte. Una volta eseguita l'operazione, sarà visualizzato il messaggio You are now a developer (Ora sei uno sviluppatore).
- Tornare a  → **System (Sistema)** → **Advanced (Avanzate)**.



Informazioni sul palmare

Per visualizzare un'informazione specifica del computer palmare.

Per visualizzare e modificare le impostazioni, accedere a [Impostazioni Android](#)  → [About phone \(Informazioni telefono\)](#)

Device name M50C
Emergency information Info & contacts for Owner
Legal information
Regulatory labels
SIM status Not available
Attestation keys and certificates Unknown
Model & hardware Model: M50C
IMEI 866834041334140
Model description M50C
Android version 10
IP address Unavailable
Wi-Fi MAC address 1c:ee:c9:1a:50:f3
Bluetooth address 1c:ee:c9:1a:50:f4
Up time 02:20
Build number 5.0.120+p

- Toccare una volta per modificare il nome del dispositivo.
- Toccare una volta per visualizzare, aggiungere e aggiornare le informazioni di emergenza.
- Toccare una volta per visualizzare.
- Toccare una volta per visualizzare lo stato della SIM.
- Toccare una volta per visualizzare.
- Toccare una volta per visualizzare le informazioni su Modello, Hardware e Numero di serie.
- Toccare una volta per visualizzare le informazioni IMEI e IMEI SV.
- Descrizione del modello di computer Elo Mobile.
- Toccare una volta per visualizzare la versione Android, la protezione, l'aggiornamento di sistema di Google Play, la versione della banda base, la versione del kernel e il numero di build.
- Informazioni sull'indirizzo di rete.
- Informazioni sull'indirizzo del Bluetooth.
- Tempo totale di funzionamento del computer palmare.
- Toccare 7 volte per accedere al menu opzioni sviluppatore nelle impostazioni [System \(Sistema\)](#) → [Advanced \(Avanzate\)](#).

Funzionamento



App fotocamera (Snapdragon)

Funzioni della fotocamera

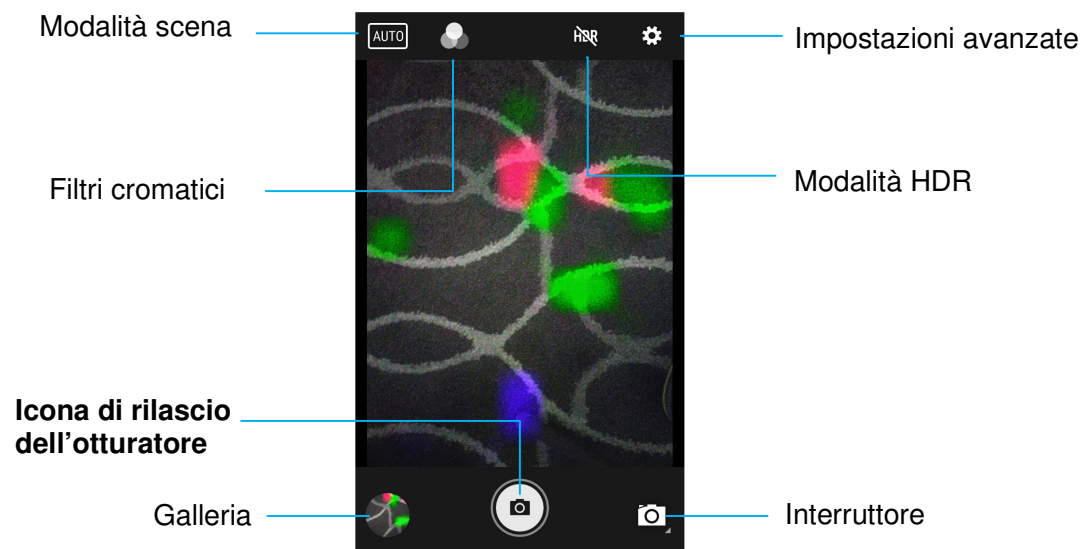

Interruttore: per passare tra fotocamera, video e panorama.

Modalità scena: per selezionare le impostazioni di esposizione migliori adatte al tipo di scena ripresa. In aggiunta alla quantità di luce presente nella scena. Le opzioni includono: HDR, Portrait (Verticale), Landscape (Orizzontale), Sport, Flowers (Fiori), Backlight (Retroilluminazione), Candlelight (Luce di candela), Sunset (Tramonto), Night (Notte), Beach (Spiaggia) e Snow (Neve).

Filtro Cromatico: per effetti fotografici. Le opzioni includono Monocromatico, Seppia, Negativo, Solarizzato, Posturizzato, Acqua, Rilievo, Schizzo, Neon.

HDR: High Dynamic Range. La fotocamera elaborerà le foto in modo leggermente diverso dal normale per acquisire maggiori dettagli dalle zone di chiaro e scuro della foto.

Rilascio otturatore: serve per scattare la foto.

Galleria: per visualizzare le immagini scattate.

Impostazioni avanzate

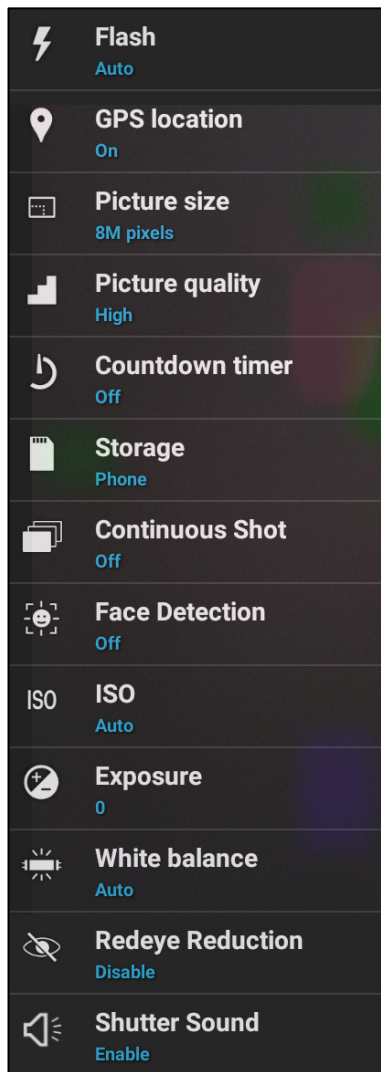

- Per consentire l'illuminazione di una scena o un oggetto durante uno scatto.
- Per visualizzare le informazioni sulla posizione in un'immagine in modo da conoscere dove è stata scattata la foto.
- Per modificare la risoluzione dell'immagine.
- Per migliorare foto e immagini.
- Si tratta di un timer che ritarda lo scatto della foto. Principalmente utilizzato per autoscatti (spesso con famiglia) a mani libere.
- Per la gestione di foto e video e selezionare dove salvarli.
- Per scattare più fotografie entro un breve lasso di tempo in rapida successione.
- Per il rilevamento di volti nelle immagini e il loro riconoscimento in modo da regolare automaticamente messa a fuoco ed esposizione.
- Per schiarire e scurire un'immagine (foto). Minore è il numero di ISO e più scura risulterà la foto e minore la sgranatura. Maggiore è il numero di ISO e più chiara risulterà la foto. Spesso utilizzato in situazioni di luce scarsa.
- L'esposizione è la quantità di luce che raggiunge il sensore della fotocamera. Si tratta di una parte importante che determina quanto scura o chiara risulta l'immagine.
- Per eliminare lo scolorimento di un'immagine dovuto alla maggior intensità di alcuni colori nella scena e/o a una temperatura cromatica maggiore o minore.
- Per ridurre l'effetto degli occhi rossi quando si scatta una foto con il flash.
- Riproduce un tono allo scatto della foto.

Funzioni video

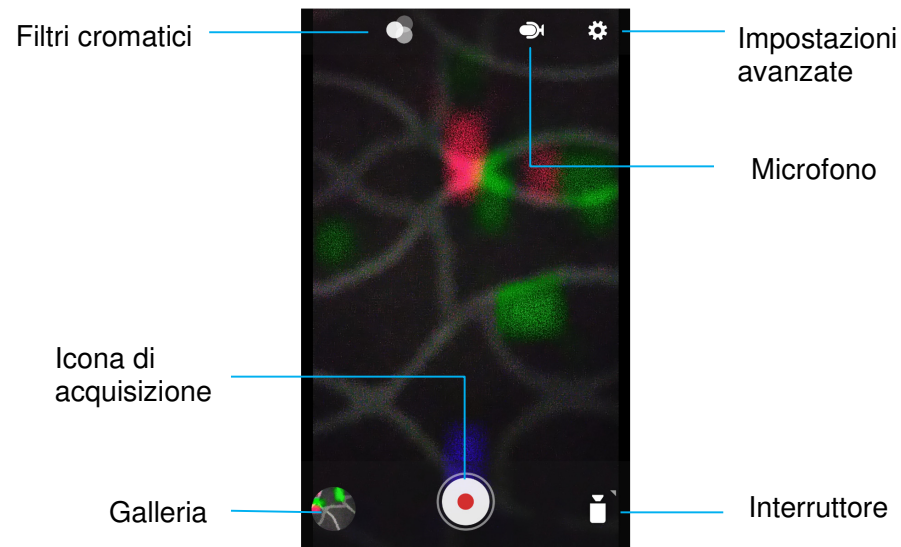

Interruttore: per passare tra video, fotocamera e panorama.

Filtro Cromatico: per effetti video. Le opzioni includono: Monocromatico, Seppia, Negativo, Solarizzato, Posturizzato, Acqua, Rilievo, Schizzo, Neon.

Acquisizione video: per l'acquisizione di video.

Microfono: per acquisire l'audio in un video.

Galleria: per visualizzare i video ripresi.

Impostazioni avanzate

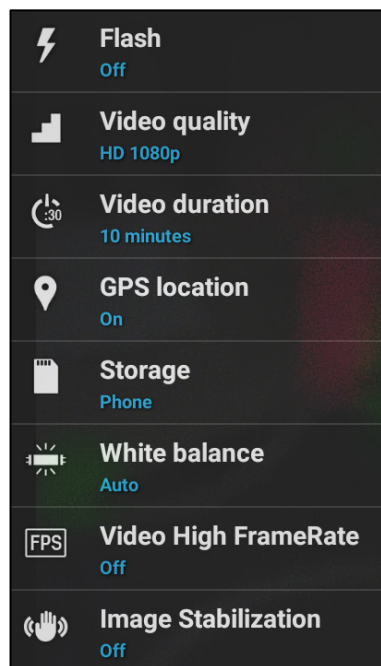



- Per consentire l'illuminazione di una scena o un oggetto durante una ripresa.
- Per modificare la risoluzione del video.
- Si tratta di un timer automatico per interrompere la registrazione video senza premere l'icona di acquisizione video.
- Per visualizzare le informazioni sulla posizione in un video in modo da conoscere dove è stato ripreso.
- Per la gestione di foto e video e selezionare dove salvarli.
- Per eliminare lo scolorimento di un video dovuto alla maggior intensità di alcuni colori nella scena e/o a una temperatura cromatica maggiore o minore.
- Per regolare la frequenza (frame al secondo).
Nota: frame rate di 120 fps e superiori vengono utilizzati per la registrazione di video da riprodurre al rallentatore.
- Per consentire la stabilizzazione di una registrazione video tremolante.

Scatto di foto e registrazione di video

- Toccare l'app della fotocamera Snapdragon  per accedere alla fotocamera digitale.
- Per modificare le impostazioni di fotocamera e video, consultare le funzioni.
- Dall'interruttore situato in basso a sinistra del computer portatile, selezionare una delle seguenti opzioni.





Per Panorama, toccare l'icona Panorama .

- ❖ Per scattare foto panoramiche, toccare l'icona dell'obiettivo panoramico .
- ❖ Spostare lentamente il dispositivo per scattare una foto panoramica.
- ❖ Al termine, toccare l'icona di arresto .





Per la registrazione video, toccare l'icona Video .

- ❖ Per registrare video, toccare l'icona di scatto .
- ❖ Per silenziare l'audio e riattivarlo durante la registrazione, toccare l'icona del microfono.
- ❖ Al termine della registrazione, toccare l'icona di arresto .



Per la fotocamera, toccare l'icona della fotocamera .

- ❖ Per scattare foto, toccare l'icona di rilascio dell'otturatore .
- ❖ Per abilitare e disabilitare il suono dello scatto, accedere alle impostazioni avanzate. Consultare la sezione sulle funzioni della fotocamera.
- ❖ Per lo zoom di un oggetto o una scena, posizionare due dita sullo schermo e allargarle per ingrandire e avvicinarle per ridurre.
- ❖ Per la messa a fuoco automatica di un oggetto o una scena, toccare lo schermo tattile.
- ❖ Per visualizzare le immagini e riprodurre i video registrati, toccare la galleria.
- ❖ Per riprodurre un video registrato, toccare Riproduci .

Acquisizione di un'istantanea







Per l'acquisizione di un'immagine dello schermo. Il dispositivo salverà automaticamente l'immagine nella cartella dei file .

- Per l'acquisizione di un'istantanea, tenere premuti contemporaneamente i tasti di accensione e volume.
- In alternativa premere il pulsante di alimentazione per più di 2 secondi per visualizzare un menu a comparsa e quindi toccare Istantanea .



Informazioni sull'applicazione Android File

L'app Android File Manager consente di gestire, eliminare, stampare, condividere e trasferire file tra la memoria mobile e un computer.





Per accedere a immagini, video, istantanee, audio, download e memoria mobile interna ed esterna, accedere al cassetto delle applicazioni.

- Toccare l'applicazione File  nel cassetto delle applicazioni.
- Toccare il menu a 3 righe  e selezionare una delle seguenti opzioni.
- Toccare l'icona Immagine  per le foto e le istantanee.
 - ❖ Toccare la cartella Fotocamera per le foto.
 - ❖ Toccare la cartella Istantanee per le istantanee.
 - ❖ Toccare Video  per i video registrati.
 - ❖ Toccare la cartella Fotocamera.
 - ❖ Toccare Audio  per gli audio registrati.
 - ❖ Toccare  per gli elementi scaricati.
 - ❖ Toccare  per le cartelle di archiviazione interne del dispositivo mobile.
 - ❖ Toccare  per le cartelle di archiviazione esterne del dispositivo mobile.

Eliminazione di file





- Per eliminare i file dalle cartelle, tenere premuto un elemento o toccare il menu con 3 punti  per selezionare tutti gli elementi nella cartella.
- Toccare  per eliminare.
- Toccare OK (RIMUOVI) per confermare.

Copia e spostamento di file

- Per copiare o spostare i file in una nuova posizione, tenere premuto un elemento nelle cartelle o toccare il menu con 3 punti  per selezionare tutti gli elementi nella cartella.
- Toccare di nuovo il menu con 3 punti  e scegliere Copy to (Copia in) o Move to (Sposta in).
- Toccare  il menu a 3 righe e scegliere tra le seguenti opzioni dove spostare o copiare l'elemento.
- Per creare una nuova cartella, toccare il menu a 3 punti .
- Rinominare la cartella.
- Toccare Copy (Copia) o Move (Sposta) per confermare.
- Stampa file
- Nota: per stampare è necessario impostare una stampante. Vedere Impostazioni Android → Connected device (Dispositivi connessi) → Print (Stampa).
- Per stampare file dalle cartelle, toccare un elemento una volta.
- Toccare il menu a 3 punti  e quindi Print (Stampa).

Condivisione di file

Nota: Assicurarsi che i dispositivi Bluetooth siano abbinati. Consultare Dispositivi connessi → Bluetooth su questo manuale.

- Per condividere file dalle cartelle, tenere premuto un elemento.
- Toccare l'icona  Condividi.
- Per condividere tramite Bluetooth, toccare Icona Bluetooth .
- Per condividere tramite email, toccare Icona Email .
- Per ulteriori opzioni tenere premuto un elemento delle cartelle.
- Toccare il menu a 3 punti  e scegliere tra le seguenti opzioni seguendo le istruzioni sullo schermo.

Informazioni sul motore di imaging/lettore di codici a barre

Il computer portatile Elo utilizza un motore di imaging subminiaturizzato. Il motore di imaging di area subminiaturizzato è ottimizzato per la lettura di codici a barre. Il motore acquisisce le immagini digitali di un codice a barre per la trasmissione a un decodificatore che decodifica un codice a barre 1D o 2D di qualsiasi formato supportato dal software di decodifica. Il motore di imaging include un sistema di puntamento a LED e un sistema di illuminazione a LED.

- [Sistema di puntamento](#)

Un LED da 610 nm viene utilizzato per generare uno schema di puntamento circolare che indica il centro del campo visivo del riproduttore di immagini.

- [Errore di puntamento](#)

Il modello di puntamento viene ruotato di 2° rispetto all'asse di imaging sul piano orizzontale per ridurre al minimo la parallasse tra l'asse di puntamento e l'asse di imaging a 195 mm (7,7 pollici) dal motore. *Consultare la sezione Elemento di puntamento.*

- [Controllo del puntamento](#)

Consente di acquisire immagini sia con il sottosistema di puntamento attivato durante l'esposizione (l'immagine del modello di puntamento è visibile nell'immagine digitale) che disattivato. Se il sistema di puntamento è disattivato durante l'esposizione, la luminosità del modello di puntamento diminuisce all'aumentare dell'esposizione. Il sottosistema di puntamento può anche essere disattivato completamente. Elo consiglia di disattivare il puntamento tre fotogrammi prima di acquisire i documenti per impedire il puntamento.

- [Sistema di illuminazione](#)

Il sistema di illuminazione è costituito da un LED rosso e da un sofisticato sistema di azionamento che consente l'acquisizione e la decodifica delle immagini in una gamma completa di condizioni di illuminazione (dall'oscurità totale alla luce solare completa).

- [Controllo dell'illuminazione](#)

Il motore di imaging può acquisire immagini con il sottosistema di illuminazione attivato o disattivato. L'illuminazione a LED può essere disattivata quando si scattano immagini di documenti stampati su carta semilucida o lucida o su un supporto con segni di sicurezza. In questo caso, assicurarsi che l'illuminazione ambientale fornisca un minimo di 30 fcd sulla superficie del documento.

Specifiche dell'elemento di puntamento dell'imager

Inclinazione, rollio e passo

Misurato su un simbolo Code 39 da 20 mil a una distanza di 5 pollici. La tolleranza per l'inclinazione e il passo è ridotta alle estremità estreme del campo di lavoro.

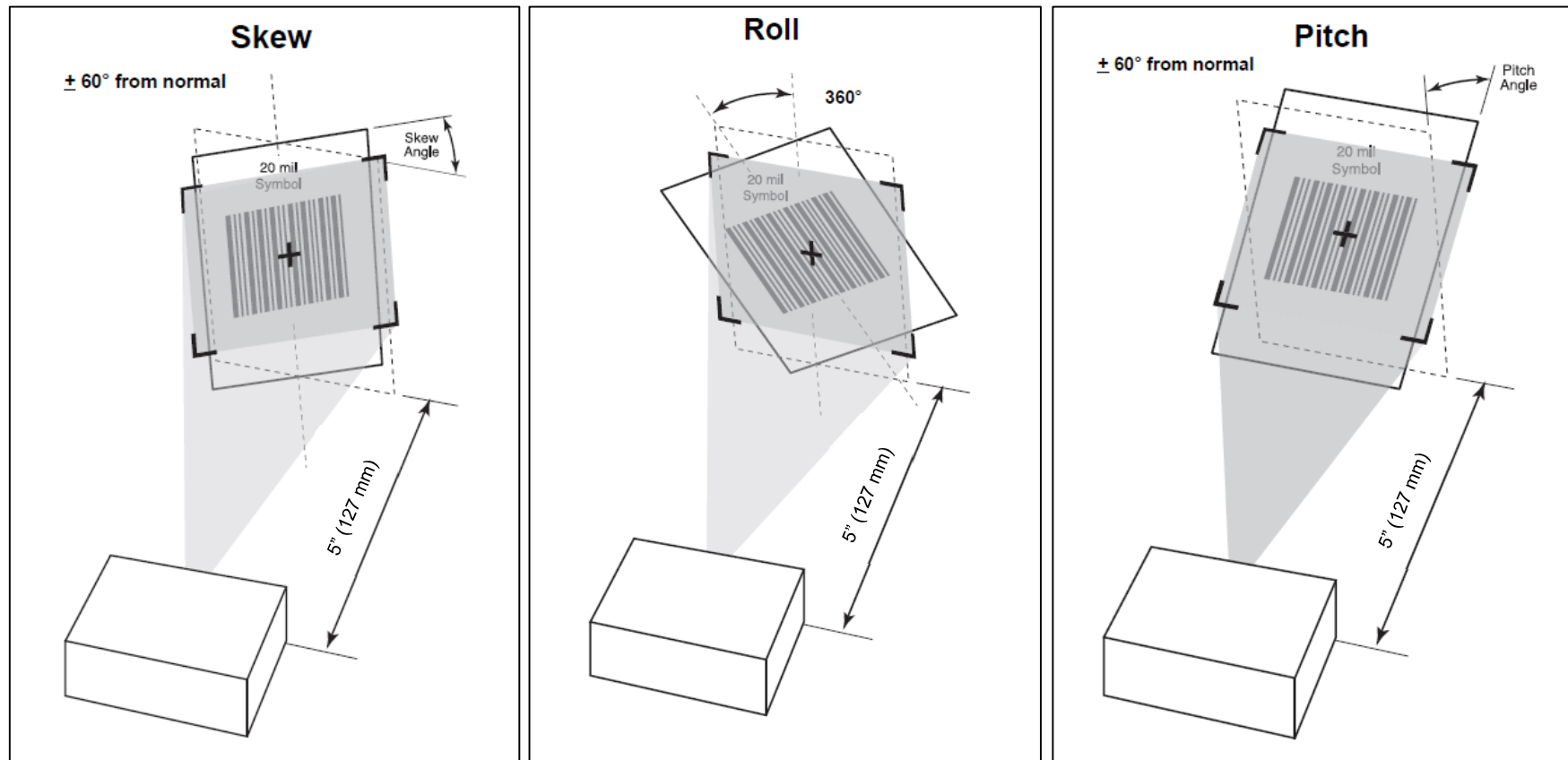

Specifiche tecniche dell'imager

Voce	Descrizione
Risoluzione ottica	5.0 mil (Codice 39), 5.0 mil (PDF417)
Zona morta speculare <ul style="list-style-type: none"> • Illuminazione attiva • Illuminazione disattiva 	Fino a 20° a seconda della distanza di riferimento e della lucentezza del supporto Nessuno
Immunità alla luce ambientale (luce solare)	Candele da 10000 piedi (107.639 lux)
Sensore di immagine <ul style="list-style-type: none"> • Risoluzione immagine • Campo visivo (FOV) 	1280 pixel orizzontali X 800 verticali 42,0° orizzontale, 28,0° verticale
Distanza di messa a fuoco dalla parte anteriore del motore	194 mm/ 7,64 inches
Elemento di puntamento a LED <ul style="list-style-type: none"> • LED • Livello di luminosità del punto di puntamento 	610nm 130fcd nominale
Sistema di illuminazione <ul style="list-style-type: none"> • LED • Angolo del modello 	Hyper Red 660nm 50,3° in orizzontale, 32,0° in verticale al 50% di intensità
Contrasto minimo di stampa del codice a barre	20%

Intervalli di decodifica dell'imager

- Intervalli di decodifica di lavoro della modalità di livello di attivazione

Tipo di codice a barre	Distanza ravvicinata tipica	Distanza lontana tipica
4 mil Code 39	3,3"/ 8,4 cm	8,8"/ 22,4 cm
5 mil Code 128	2,8"/ 7,1 cm	8,2"/ 20,8 cm
5 mil Code 39	2,0"/ 5,08 cm	13,5"/ 34,3 cm
5mil PDF417	3,1"/ 7,9 cm	8,4"/ 21,3 cm
10 mil Data Matrix	2,9"/ 7,4 cm	10,1"/ 25,7 cm
100% UPCA	1,8"/ 4,6 cm*	26,0"/ 66,0 cm
20,0mil Code 39	2,0"/ 5,08 cm*	30,0"/ 76,2 cm
20 mil QR Code	1,2"/ 3,0 cm	16,7"/ 42,4 cm

*Limitato dalla larghezza del codice a barre nel campo visivo.

Nota: Codice a barre di qualità fotografica con angolo di inclinazione di 15° con illuminazione ambientale di 30 fcd.

- Intervalli di decodifica di lavoro in modalità presentazione (velocità di scorrimento: 30"/sec)

Tipo di codice a barre	Distanza ravvicinata tipica	Distanza lontana tipica
100% UPCA	2,0"/ 5,08 cm	8,0"/ 20,3 cm
100% UPCA	2,0"/ 5,08 cm	8,0"/ 20,3 cm

Preferenze dell'utente - Parametri

Nota: Per ulteriori impostazioni e configurazioni, fare riferimento alla "SDK di decodifica software per la guida dello sviluppatore Android".

Parametro	Numero parametro	Predefinito	Comandi
Modalità grilletto	138	Livello	0 = Livello 7 = Modalità presentazione 9 = Puntamento automatico
Modalità elenco di selezione	402	Sempre disattivato	0 = Sempre disattivato 2 = Sempre attivato
Timeout sessione decodifica	136	9,9 sec	Da 0,5 a 9,9 secondi. Per impostare 0,5 secondi, immettere il valore 5. Per impostare 9,9 secondi, immettere il valore 99.
Timeout tra le decodifiche, stesso simbolo	137	0,6 sec	Da 0,0 a 9,9 secondi. Per impostare 0,6 secondi, immettere il valore 6. Per impostare 9,9 secondi, immettere il valore 99.
Trasmettere il carattere ID codice	45	Nessuno	0 = Nessuno 1 = Carattere ID codice AIM 2 = Carattere ID codice simbolo
Trasmettere messaggio "Nessuna lettura"	94	Disabilitata	0 = Disabilita 1 = Abilita
Elaborazione Fuzzy 1D 514 Abilita 4-5	514	Abilita	0 = Disabilita 1 = Abilita
Cellulare/Modalità visualizzazione	716	Disabilitata	0 = Disabilita 1 = Abilita
Modalità decodifica multipla	900	Disabilitata	0 = Disabilita 1 = Abilita
Codici a barre da leggere	902	1	0 - 10
Modalità lettura completa	901	1	0 - Genera un evento di decodifica dopo che uno o più codici a barre sono stati decodificati. 1 - Genera la richiamata a su Decodifica Completa () solo quando viene decodificato almeno il numero di codici a barre impostato in Codici a barre da leggere.

Preferenze imager - Parametri

Nota: Per ulteriori impostazioni e configurazioni, fare riferimento alla "SDK di decodifica software per la guida dello sviluppatore Android".

Parametro	Numero parametro	Predefinito	Comandi
Livello energetico di illuminazione	764	10	0 - 10
Decodifica illuminazione	298	Abilita	0 = Disabilita 1 = Abilita
Modello di puntamento decodifica	306	Abilita	0 = Disabilita 1 = Abilita
Modello di puntamento decodifica a mani libere	590	Abilita	0 = Disabilita 1 = Abilita
Illuminazione acquisizione immagine	361	Abilita	0 = Disabilita 1 = Abilita
Frame Rate	674	0 (Auto)	0 = Auto 1 = 60 fps 2 = 30 fps 3 = 15 fps 4 = 10 fps 5 = 55 fps 6 = 50 fps 7 = 45 fps 8 = 40 fps
Tempo di esposizione	567	0	Da 0 a 960
Illuminazione movimento	762	Abilita	0 = Disabilita 1 = Abilita
Timeout modalità istantanea	323	0 (30 secondi)	0 = 30 secondi 1 = 60 secondi 2 = 90 secondi
Modello di puntamento istantanee	300	Disabilitata	0 = Disabilita 1 = Abilita
Taglio immagine	301	Disabilitata	0 = Disabilita 1 = Abilita
Taglia su indirizzi pixel	315; 316 317; 318	0 in alto, 0 a sinistra, 479 in basso, 751 a destra	Intervallo di valori da (0,0) a (1279, 799) Numerazione colonne da 0 a 1279 Numerazione righe da 0 a 799
Risoluzione immagine	302	Completa	0 Completa - 1280 x 800 1 1/2 -640 x 400 3 1/4 -640 x 400
Selezione formato file immagine	304	JPEG	1 - Formato file JPEG 3 - Formato file BMP 4 - Formato file TIFF

Opzioni immagine JPEG	299	1 (Valore di qualità)	1 - Valore di qualità 0 - Valore dimensione
Valore di qualità JPEG	305	65	Da 5 a 100 100 rappresenta l'immagine di massima qualità.
Miglioramento immagine	564	Spento	0 = disattivato 1 = Basso 2 = Medio 3 = Alto
Bit per pixel (BPP)	303	8 BPP	2 = 8 BPP per assegnare 1 dei 256 livelli di grigio a ciascun pixel 0 = 1 BPP per un'immagine in bianco e nero 1 = 4 BPP per assegnare 1 dei 16 livelli di grigio a ciascun pixel
Acquisizione firma	93	Disabilitata	0 = Disabilita 1 = Abilita
Selezione formato file immagine acquisizione firma	313	JPEG	1 = JPEG 3 = BMP 4 = TIFF
Bit per pixel (BPP) acquisizione firma	314	8 BPP	2 = 8 BPP 0 = 1 BPP 1 = 4 BPP
Larghezza acquisizione firma	366	400	Da 001 a 1280 decimale
Altezza acquisizione firma	367	100	Da 001 a 800 decimale
Qualità JPEG acquisizione firma	421	65	Da 005 a 100 100 rappresenta l'immagine di massima qualità.
Mirino video	324	Disabilitata	0 = Disabilita 1 = Abilita
Ridimensionamento video	761	2	0 = risoluzione completa - 1280 x 800 1 = 1/2 Risoluzione 2 = 1/3 Risoluzione 3 = 1/4 Risoluzione
Recupera ultima immagine decodificata	905	Disabilitata	0 = Disabilita 1 = Abilita

Parametri simbologia

Nota: Per ulteriori impostazioni e configurazioni, fare riferimento alla "SDK di decodifica software per la guida dello sviluppatore Android".

Simbologie 1D	Numero parametro	Comandi *Predefinito
UPC-A	1	0x00 = Disabilita 0x01 = Abilita*
UPC-E	2	0x00 = Disabilita 0x01 = Abilita*
UPC-E1	12	0x00 = Disabilita* 0x01 = Abilita
EAN-8/JAN-8	4	0x00 = Disabilita 0x01 = Abilita*
EAN-13/JAN-13	3	0x00 = Disabilita 0x01 = Abilita*
Bookland EAN	83	0x00 = Disabilita* 0x01 = Abilita
UCC Coupon Extended Code	85	0x00 = Disabilita* 0x01 = Abilita
ISSN EAN	617	0x00 = Disabilita* 0x01 = Abilita
Code 128	8	0x00 = Disabilita 0x01 = Abilita*
GS1-128	14	0x00 = Disabilita 0x01 = Abilita*
ISBT 128	84	0x00 = Disabilita 0x01 = Abilita*
Code 39	0	0x00 = Disabilita 0x01 = Abilita*
Triptic Code 39	13	0x00 = Disabilita* 0x01 = Abilita
Code 32	231	0x00 = Disabilita*

		0x01 = Abilita
Code 93	9	0x00 = Disabilita* 0x01 = Abilita
Code 11	10	0x00 = Disabilita* 0x01 = Abilita
Interleaved 2 di 5	6	0x00 = Disabilita 0x01 = Abilita*
Codabar	7	0x00 = Disabilita* 0x01 = Abilita
MSI	11	0x00 = Disabilita* 0x01 = Abilita
Cinese 2 di 5	408	0x00 = Disabilita* 0x01 = Abilita
Coreano 3 di 5	581	0x00 = Disabilita* 0x01 = Abilita
Matrice 2 di 5	618	0x00 = Disabilita* 0x01 = Abilita
Inverso 1D	586	0 - Solo regolare* 1- Solo inverso 2- rilevazione automatica inverso
GS1 DataBar	338	0x00 = Disabilita 0x01 = Abilita*
Composite CC-C	341	0x00 = Disabilita* 0x01 = Abilita
Composite CC-A/B	342	0x00 = Disabilita* 0x01 = Abilita
Composite TLC-39	371	0x00 = Disabilita* 0x01 = Abilita

Simbologie postali	Parametro	Comandi *predefinito
US Postnet	89	0x00 = Disabilita 0x01 = Abilita*
US Planet	90	0x00 = Disabilita 0x01 = Abilita*
UK Postal	91	0x00 = Disabilita 0x01 = Abilita*
Japan Postal	290	0x00 = Disabilita 0x01 = Abilita*
Australian Postal	291	0x00 = Disabilita 0x01 = Abilita*
Netherland KIX code	326	0x00 = Disabilita 0x01 = Abilita*
USPS 4CB/One Conde Intelligent Mail	592	0x00 = Disabilita* 0x01 = Abilita
UPU FICS Postal	611	0x00 = Disabilita* 0x01 = Abilita

Simbologie 2D	Numeri parametri	Comandi *Predefinito
PDF417	15	0x00 = Disabilita 0x01 = Abilita*
Micro PDF417	227	0x00 = Disabilita* 0x01 = Abilita
Matrice dati	292	0x00 = Disabilita 0x01 = Abilita*
Matrice dati inversa	588	0 - Solo regolare* 1- Solo inverso 2- rilevazione automatica inverso
Matrice dati GS1	1336	0x00 = Disabilita* 0x01 = Abilita
Maxicode	294	0x00 = Disabilita 0x01 = Abilita*
Codice QR	293	0x00 = Disabilita 0x01 = Abilita*
Micro QR Code	573	0x00 = Disabilita 0x01 = Abilita*
Aztec	574	0x00 = Disabilita 0x01 = Abilita*
Aztec Inverso	589	0 - Solo regolare* 1- Solo inverso 2- rilevazione automatica inverso
Han Xin	1167	0x00 = Disabilita* 0x01 = Abilita
Han Xin Inverso	1168	0 - Solo regolare 1- Solo inverso 2- rilevazione automatica inverso

Scansione di codici a barre tramite il lettore di codici a barre

Per testare la funzionalità dello scanner, aprire (**app BCR Demo**) dal cassetto delle applicazioni. Le app consentiranno di abilitare l'imager, decodificare i dati del codice a barre e visualizzare il contenuto del codice a barre.

Nota: Per impostare i **"tasti funzione"** come "Grilletto" del codice a barre, andare su Impostazioni Android  → Rimappatura tasti.

- Per avviare la scansione, puntare l'imager su un codice a barre.
- Premere una volta uno dei grilletti
- Per annullare la scansione, premere di nuovo il grilletto
- Durante la scansione, per impostazione predefinita, il mirino e l'illuminazione si attiveranno per facilitare la mira.
- Quando il codice a barre è stato decodificato con successo, per impostazione predefinita si attiva un segnale acustico, il LED di funzione si illumina di blu e vengono visualizzati il contenuto del codice a barre e un'immagine del codice a barre.

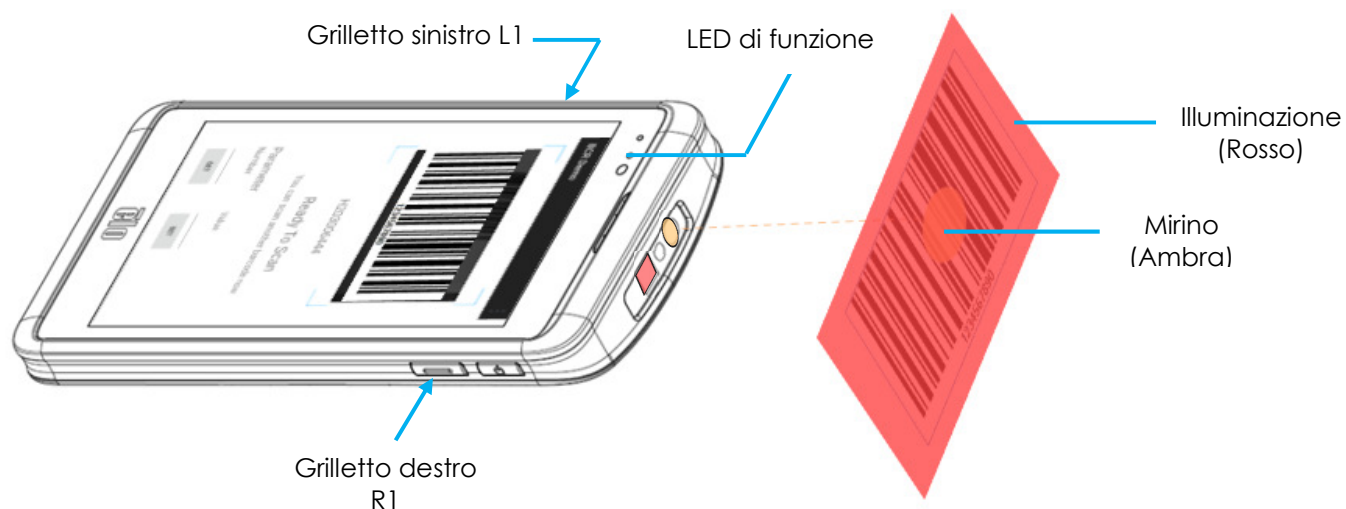

Parametri di impostazioni utente, acquisizione immagini e imbologia

Per impostare il parametro di Utente, Imaging e Simbologia eseguire l'app **BCR Demo** dal cassetto delle applicazioni.
Per riferimento, vedere i parametri di imaging e simbologia in questo manuale utente.

Esempio:

Per impostare il parametro "Decodifica illuminazione" su Disabilita:

- Immettere il codice del parametro per l'illuminazione di decodifica (**298**). Consultare i parametri su questo manuale per riferimento.
- Sotto Value (Valore), inserire il comando (0) per disabilitare.
- Toccare **IMPOSTA** per eseguire il parametro.
- Una volta programmato correttamente, sarà visualizzato (**Set parameter 298 to 0 Done!**) (**Impostare il parametro 298 su 0 Fatto!**).

Parametro	Numero parametro	Predefinito	Comandi
Decodifica illuminazione	298	Abilita	0 = Disabilita 1 = Abilita

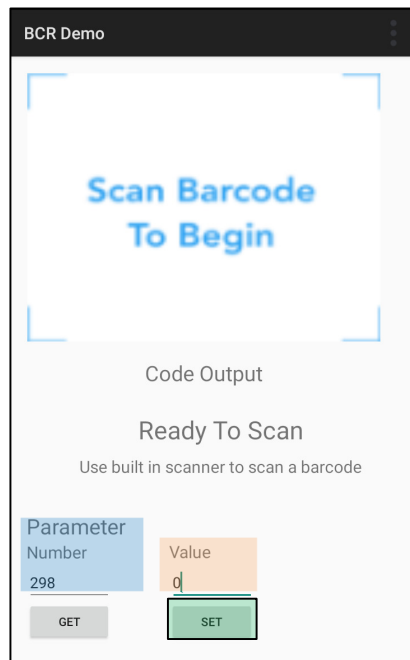

Ottenimento dei parametri utente, acquisizione immagini e simbologia

Per impostare il parametro di Utente, acquisizione immagini e simbologia eseguire l'app **BCR Demo** dal cassetto delle applicazioni.
Per riferimento, vedere i parametri di acquisizione immagini e simbologia in questo manuale utente.

Esempio:

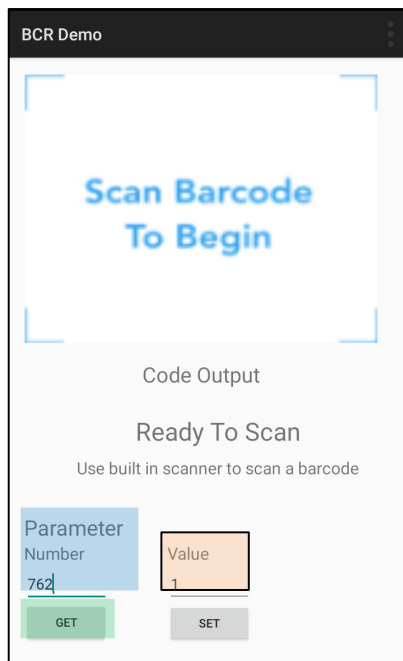

Per ottenere il parametro di "Illuminazione movimento":

- Immettere il codice del parametro (**762**) per "Illuminazione movimento" e toccare **GET (OTTIENI)**.
- Controllare il valore del parametro sotto **Value (Valor)** sia visualizzato come **"1"**.



Scansione del codice QR con la fotocamera integrata

Per testare la funzionalità della fotocamera per la lettura del codice QR, aprire l'app Fotocamera / Snapdragon) dal cassetto delle applicazioni. L'app consentirà di abilitare la fotocamera come dispositivo di acquisizione immagini, decodificare i dati del codice a barre e visualizzare il contenuto del codice a barre.

- Aprire l'applicazione della fotocamera (Snapdragon).
- Scattare una foto del seguente codice QR qui sotto.
- Toccare la galleria fotografica nell'angolo in basso a sinistra.
- Sotto l'immagine del codice QR, toccare l'icona QR .
- Toccare il contenuto del codice QR 
 - Una volta toccato il contenuto (www.elotouch.com), si aprirà il sito Web.

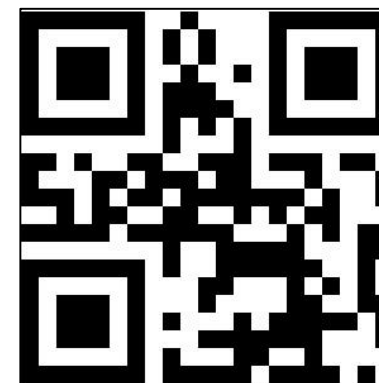

Letture del tag NFC

Per testare la funzionalità dell'NFC, impostare l'NFC da abilitare, accedere a Impostazioni Android  → Connected Device (Dispositivi connessi) → Connection preferences (Preferenze di connessione) → NFC.

Carica un'applicazione NCF di terze parti, ad es. TagWriter.

- Per iniziare a leggere il tag NFC, aprire (TagWriter APK) o a seconda dell'applicazione installata
- Toccare Read Tags (Leggi tag).
- Quando il dispositivo è pronto per la lettura, posizionare la scheda e toccare il retro del dispositivo.
- Quando la scheda NFC viene letta per impostazione predefinita, viene emesso un segnale acustico e viene visualizzato il contenuto NFC.

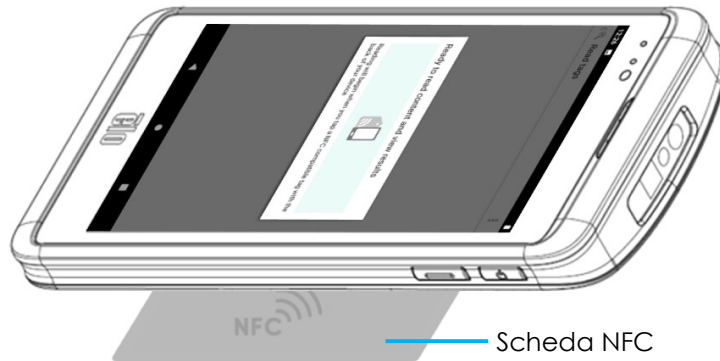

Informazioni sul telefono cellulare - (LTE/4G/3G) (solo SKU WWAN M50C)

Il telefono cellulare è limitato a chiamate di terze parti (Skype, Line, WeChat). Nessuna chiamata vocale.

Bande dei gestori supportate



Le seguenti bande sono supportate sulle reti AT&T, Verizon, T-Mobile e Vodafone.

	USA	EU
WCDMA	B2-1800 B4-1700 B5-800	B1-1900 B8-900
LTE-FDD	B2(10M)-1800 B4(10M)-1700 B12(5M)-700 B66(10M)-1700	B1(10M)-1900 B3(10M)-1700 B7(10M)-2600 B8(10M)-900 B20(10M)-800

Informazioni sul controllo Android Debug Bridge (ADB)

Il computer palmare Elo supporta il debug tramite Wi-Fi/Ethernet o tramite cavo USB, cavo da tipo C a tipo A.

Imposta Computer portatile su (Sviluppatore)

- Accedere a Impostazioni Android  → About Phone (Informazioni sul telefono) → Build Number (Numero build).
- Toccare il numero della build 7 volte per accedere alla modalità sviluppatore.
- Tornare a Impostazioni  → System (Sistema) → Advanced (Avanzate) per visualizzare **Developer Options (Opzioni sviluppatore)**.
- Dalla visualizzazione su schermo delle opzioni sviluppatore, abilitare l'opzione **USB debugging (Debug USB)**.

Connessione tramite Wi-Fi

Assicurarsi che il computer sia online e non dietro un firewall.

- Trovare l'indirizzo IP (accedendo a  **Impostazioni** → **Network & Internet (Rete e Internet)** → **Wi-Fi** → Toccare la connessione attiva → **Advanced (Avanzate)** → **IP Address (Indirizzo IP)**.
- Sul computer host, utilizzare il comando ADB connect <IP address> (connessione ADB <Indirizzo IP> per eseguire le operazioni ADB.

Per connettersi tramite USB, eseguire i seguenti passaggi

- Assicurarsi che il cavo USB non sia collegato al computer portatile.
- Da Settings (Impostazioni), accedere a Developers Options (Opzioni sviluppatore).
- Attivare l'opzione "Enable USB Debugging" (Abilita debugging USB).
- Collegare il lato del cavo USB (tipo C) al computer (tipo A) e al PC host.
- Nel PC host, digitare "ADB devices" (dispositivi adb) per controllare se appare il numero di serie del computer palmare. Se è presente, la connessione è riuscita.

Un ripristino completo delle impostazioni di fabbrica deve essere eseguito solo se tutti gli altri metodi di ripristino non riescono e sono state provate tutte le altre opzioni di risoluzione dei problemi. L'esecuzione di un ripristino completo delle impostazioni di fabbrica comporta la perdita di dati. Questa opzione ripristinerà lo stato originale dell'immagine di fabbrica cancellando tutti i dati nella memoria principale del computer palmare Elo.

Nota: Eseguendo un ripristino delle impostazioni di fabbrica nel **menu del bootloader Android**, se è stato aggiunto un account Google al computer palmare Elo assicurarsi di disporre delle credenziali di Google (nome utente e password) associate al computer palmare Elo. Se non le si ha a disposizione non è possibile utilizzare il dispositivo dopo il ripristino. Questa è una misura di sicurezza che impedisce a utenti non autorizzati di utilizzare il dispositivo se viene eseguito un ripristino delle impostazioni di fabbrica nel menu del bootloader di Android.

Ripristino

- Accedere a Impostazioni Android  → **System (Sistema)** → **Advanced (Avanzate)** → **Reset Options (Ripristino delle opzioni)**.
- Toccare **Erase all data (Elimina tutti i dati)**.
- Sotto **Erase all data (factory reset) (Elimina tutti i dati (ripristino di fabbrica))** o **Erase all data (factory reset to EloView Mode) (Elimina tutti i dati (ripristino di fabbrica a Modalità EloView))**, toccare Erase all data (Elimina tutti i dati).
- Sotto **Erase all data? (Elimina tutti i dati?)**, toccare Erase all data (Elimina tutti i dati).
- Quando terminato, il dispositivo si riavvierà automaticamente.

Sezione 5: Supporto tecnico e manutenzione

Assistenza tecnica

Specifiche tecniche

Visitare il sito www.elotouch.com/products per le specifiche tecniche di questo dispositivo

Supporto

Visitare il sito www.elotouch.com/support per supporto tecnico

Fare riferimento all'ultima pagina per i numeri telefonici del supporto tecnico globale.

Cura e manutenzione del computer Elo Mobile

I suggerimenti che seguono aiuteranno a mantenere le prestazioni ottimali del computer Elo Mobile.

- Per prepararsi alla pulizia dello schermo tattile, spegnere il dispositivo (se possibile) o assicurarsi che il software su schermo possa tollerare falsi tocchi durante la pulizia.
- Evitare il contatto o la penetrazione di liquido all'interno dell'unità. Non spruzzare direttamente il prodotto Elo. Utilizzare invece salviettine umidificate, un panno spruzzato o un panno inumidito con l'umidità in eccesso rimossa.
- Selezionare solo salviettine o panni non abrasivi per evitare di graffiare gli schermi tattili.
- Evitare alcol altamente concentrato (> 70%), candeggina non diluita o soluzioni di ammoniaca, poiché potrebbero causare scolorimento.
- Pulire le superfici con le salviette o i panni appropriati e i prodotti per la pulizia approvati e lasciarli asciugare.
- Per ulteriori metodi di pulizia, soluzioni detergenti e disinfettanti consigliate, visitare <https://www.elotouch.com/support/technical-support/cleaning>

Sezione 6: Informazioni sulla regolamentazione

Informazioni sulla sicurezza elettrica

Si richiede rispetto della normativa concernente tensione, frequenza e requisiti di corrente indicati sulla targhetta del fabbricante. Il collegamento ad una fonte di alimentazione diversa da quella specificata nel presente manuale può causare malfunzionamento, danni all'apparecchiatura o pericolo di incendio se non si seguono i limiti.

All'interno dell'apparecchio non vi sono parti su cui possa intervenire l'operatore. Sono presenti tensioni pericolose generate da questa apparecchiatura che possono causare lesioni. Gli interventi devono essere prestati solo da un tecnico qualificato per l'assistenza.

Rivolgersi ad un elettricista qualificato o al fabbricante in caso di domande sull'installazione, prima di collegare l'apparecchiatura all'alimentazione principale.

Informazioni su emissioni e immunità

Avviso per gli utenti degli Stati Uniti:

FCC

§ 15.19 Questo dispositivo è conforme alla Parte 15 delle Norme FCC. Il funzionamento è soggetto alle seguenti due condizioni: (1) Questo dispositivo non può provocare interferenze dannose, e (2) questo dispositivo deve accettare qualsiasi interferenza ricevuta, incluse le interferenze che potrebbero provocare operazioni indesiderate.

§ 15.21 Qualsiasi cambiamento o modifica non espressamente approvati dal responsabile della conformità potrebbe invalidare il diritto dell'utente ad utilizzare l'apparecchiatura.

§ 15.105 Questa apparecchiatura è stata collaudata e riscontrata conforme ai limiti di un dispositivo digitale di classe B, secondo la Parte 15 del regolamento FCC. Questi limiti sono designati a fornire una protezione ragionevole da interferenze dannose in un'installazione residenziale. Questo apparecchio genera, utilizza e può irradiare energia di frequenza radio e, se non è installato ed utilizzato in accordo alle istruzioni, può causare interferenze dannose alle comunicazioni radio. Tuttavia, non esiste la certezza che si possano evitare interferenze nel caso di installazioni specifiche. Se questo apparecchio provoca interferenze dannose alla ricezione radiofonica o televisiva, che possono essere determinate accendendo o spegnendo l'apparecchio, l'utente è incoraggiato a cercare di correggere l'interferenza prendendo una o più delle seguenti misure:

- Cambiare l'orientamento o riposizionare l'antenna di ricezione.
- Aumentare la distanza tra l'apparecchio ed il ricevitore.
- Collegare l'apparecchio ad una presa di corrente su un circuito diverso da quello a cui è collegato il ricevitore.
- Consultare il rivenditore o un tecnico specializzato radio/TV per assistenza.

Questa apparecchiatura deve essere installata e utilizzata garantendo uno spazio minimo di 20 cm dalle persone

circostanti.

Avviso per gli utenti del Canada riguardante la conformità IC: Questo apparecchio osserva i limiti di classe B per le emissioni di rumore radioelettrico da un apparecchio digitale come stabilito dalla normativa sulle interferenze radio di Industry Canada.

CAN ICES3 (B)/NMB3(B)

Questo dispositivo contiene trasmettitori e ricevitori esenti da licenza conformi agli standard RSS esenti da licenza di Innovation, Science and Economic Development Canada. Il funzionamento è soggetto alle seguenti due condizioni:

(1) questo dispositivo non può provocare interferenze dannose.

(2) Questo dispositivo deve accettare qualsiasi interferenza ricevuta, incluse le interferenze che potrebbero provocare operazioni indesiderate.

L'émetteur/récepteur exempt de licence contenu dans le présent appareil est conforme aux CNR d'Innovation, Sciences et Développement économique Canada applicables aux appareils radio exempts de licence. L'exploitation est autorisée aux deux conditions suivantes:

(1) L'appareil ne doit pas produire de brouillage;

(2) L'appareil doit accepter tout brouillage radioélectrique subi, même si le brouillage est susceptible d'en compromettre le fonctionnement.

Dichiarazione sull'esposizione alle frequenze radio ISED:

Questo dispositivo è conforme ai limiti ISED RSS-102 sull'esposizione alle radiazioni imposti per un ambiente non controllato. Per evitare la possibilità di superare i limiti di esposizione RF IC RSS-102, la prossimità umana all'antenna non deve essere inferiore a 20 cm (8 pollici) durante il normale funzionamento.

Cet appareil est conforme aux limites d'exposition aux rayonnements de la CNR-102 définies pour un environnement non contrôlé. Afin d'éviter la possibilité de dépasser les limites d'exposition aux fréquences radio de la CNR-102, la proximité humaine à l'antenne ne doit pas être inférieure à 20 cm (8 pouces) pendant le fonctionnement normal.

Avviso per gli utenti dell'Unione Europea: Utilizzare solo i cavi elettrici forniti e il cablaggio di collegamento in dotazione con l'apparecchiatura. La sostituzione dei fili e cavi forniti può compromettere la sicurezza elettrica o la certificazione del marchio CE per le emissioni o l'immunità richieste dai seguenti standard:

Questa apparecchiatura informatica (ITE) deve essere dotata di marchio CE sulla targhetta del fabbricante, a significare che l'apparecchio è stato collaudato secondo le seguenti direttive e standard: Questa attrezzatura è stata testata per verificare la conformità ai requisiti per la marcatura CE come richiesto dalla Direttiva EMC 2014/30/UE e come indicato dallo Standard Europeo EN 55032 Classe B e la conformità alla Direttiva sulle Basse Tensioni 2014/35/UE come indicato dallo Standard Europeo EN 62368-1.

Informazioni generali per tutti gli utenti:

Questa apparecchiatura genera, utilizza e può irradiare energia di radiofrequenza. Se non installato e utilizzato secondo questo manuale, l'apparecchio può causare interferenze con le comunicazioni radiotelevisive. Non vi è garanzia, tuttavia, che in una data installazione non si verifichi un'interferenza imputabile a fattori specifici del luogo.

1. In osservanza ai requisiti sulle emissioni e di immunità, l'utente deve attenersi alle seguenti misure:
 - a. Utilizzare solo i cavi I/O in dotazione per collegare questo dispositivo digitale al computer.
 - b. Per garantire la conformità, utilizzare solo il cavo d'alimentazione approvato fornito dal produttore.
 - c. L'utente è avvisato del fatto che modifiche di qualunque tipo all'apparecchio non espressamente approvate dal soggetto responsabile dell'osservanza possono annullare il permesso di utilizzo dell'apparecchiatura da parte dell'utente.
2. Se l'apparecchio causa interferenza alla ricezione radiotelevisiva, o qualunque altro dispositivo:
 - a. Verificare se il dispositivo è fonte di emissioni spegnendo e riaccendendo l'apparecchio. Se si riscontra che questo apparecchio è responsabile dell'interferenza, cercare di rimediare con una o più delle seguenti misure:
 - i. Allontanare il dispositivo digitale dal ricevitore interessato.
 - ii. Riposizionare (voltare) il dispositivo digitale rispetto al ricevitore interessato.
 - iii. Cambiare l'orientamento dell'antenna del ricevitore interessato.
 - iv. Collegare il dispositivo digitale in un'altra presa CA in modo che il dispositivo digitale e il ricevitore si trovino su diverse diramazioni di circuito.
 - v. Scollegare e rimuovere tutti i cavi I/O non utilizzati dal dispositivo digitale (i cavi I/O senza terminazioni sono una sorgente potenziale di alti livelli di emissioni RF).
 - vi. Collegare il dispositivo digitale solo in una presa dotata di messa a terra. Evitare le spine adattatrici CA (eliminare o tagliare la messa a terra del cavo di potenza potrebbe accrescere i livelli di emissione RF e, inoltre, presentare pericolo di scariche letali per l'utente).

Per ulteriore assistenza, rivolgersi al rivenditore, al fabbricante o a un tecnico radiotelevisivo esperto.

Direttive sulle apparecchiature radio

Elo dichiara che il tipo di apparecchiatura radio, il computer palmare è conforme con la Direttiva 2014/53/EU. Il testo completo della Dichiarazione UE di Conformità è disponibile al seguente indirizzo Internet: www.elotouch.com

Questo dispositivo è progettato e destinato all'uso al chiuso.

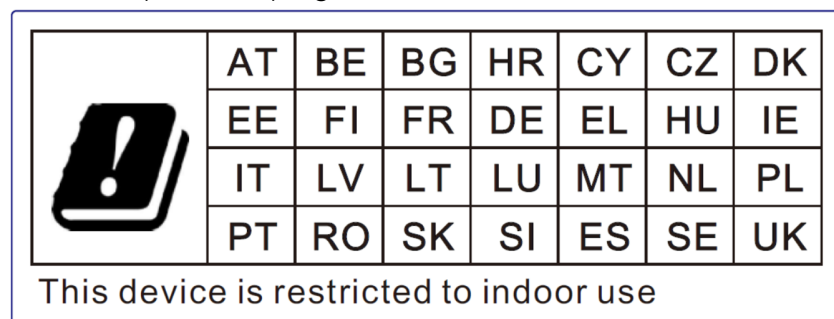

La frequenza di funzionamento e la potenza della radiofrequenza sono elencati di seguito:

- WLAN 802.11b/g/n/ac
 - 2400 - 2483.5MHz < 17 dBm EIRP

- 5150 - 5250MHz < 18 dBm EIRP
- BT 2400-2483.5MHz < 11 dBm EIRP

ECC/DEC/(04)08:

L'uso della banda di frequenza 5 150-5 350 MHz è limitato all'uso al chiuso per motivi legati alla tutela dei servizi satellitari.

Direttiva EC R&TTE Direttiva UE 2014/53/UE del Parlamento europeo e del Consiglio, del 16 aprile 2014 sull'armonizzazione delle legislazioni degli Stati membri relative alla messa in vendita sul mercato di apparecchiature radio e che abroga la direttiva 1999/5/CE con Pertinenza EEA.



Il contrassegno di identificazione della relativa documentazione tecnica è disponibile presso: Elo Touch Solutions, Inc. 670 N. McCarthy Boulevard Suite 100 Milpitas, CA 95035 USA

ID FCC USA: ~~TBD~~

Canada ID IC: ~~TBD~~

Certificazioni rilasciate da enti preposti

Le seguenti certificazioni e i marchi sono stati emessi o dichiarate per questa periferica:

- UL, FCC (Stati Uniti)– Classe B
- cUL, IC (Canada)
- CB (sicurezza internazionale)
- CE (Europa)– Classe B
- VCCI (Giappone)
- RCM (Australia)
- RoHS cinese

Direttiva sui Rifiuti da apparecchiature elettriche ed elettroniche (RAEE)



Il presente prodotto non deve essere smaltito nei rifiuti domestici. Deve essere conferito in una struttura apposita per la raccolta differenziata e il riciclo.

Elo ha promosso degli accordi per il riciclo in alcune parti del mondo. Per informazioni su come accedere a tali accordi, visitare il sito www.elotouch.com/e-waste-recycling-program/.



Sostituire la batteria solo con una dello stesso tipo. Una sostituzione errata della batteria può provocare il rischio di incendi, ustioni ed esplosioni. Smaltire la batteria in base alle normative locali. Se maneggiata in modo inadeguato sussiste il rischio di incendi o ustioni. Non aprire, schiacciare o riscaldare oltre i 60° C /140° F o incenerire. Se la batteria si gonfia, non continuare l'uso.

Sezione 7: Informazioni sulla garanzia

Per le informazioni sulla garanzia, andare al sito <http://support.elotouch.com/warranty/>

www.elotouch.com

Visitare il nostro sito per i più recenti

- Informazioni sul prodotto
- Specifiche
- Prossimi eventi
- Comunicati stampa
- Driver del software

Per ulteriori informazioni sull'ampia gamma di prodotti Elo Touch Solutions, visitare il sito www.elotouch.com oppure contattare il rappresentante locale.

Google, Android, Google Play e YouTube sono marchi di Google LLC.

Nord America

Tel +1 408 597 8000
Fax +1 408 597 8001
elosales.na@elotouch.com

Europa

Tel +32 (0)16 70 45 00
Fax +32 (0)16 70 45 49
elosales@elotouch.com

Asia - Pacifico

Tel +86 (21) 3329 1385
Fax +86 (21) 3329 1400
www.elotouch.com.cn

America Latina

Tel +52 55 2281-6958
elosales.latam@elotouch.com

