



MANUEL DE L'UTILISATEUR

Elo Touch Solutions

Ordinateur portable d'Elo M50/M50C

Non-paiement

■ HISTORIQUE DES RÉVISIONS

Révision	Ing.	Date	Description
Brouillon	Hector Amores	05/22/20	Brouillon
A	Cameron Cole / Hector Amores / Bill Yu	12/21/2020	Version initiale selon CO-21-0196.

Copyright © 2021 Elo Touch Solutions, Inc. Tous droits réservés.

Aucune partie du présent document ne peut être reproduite, transmise, transcrite, stockée dans un système d'archivage et traduite dans une langue ou dans un langage informatique, sous quelle que forme ou par quelque moyen que ce soit, électronique, magnétique, optique, chimique, manuel ou autre, sans l'autorisation écrite préalable d'Elo Touch Solutions, Inc.

Limitation de responsabilité

Les informations contenues dans le présent document sont sujettes à des modifications sans préavis. Elo Touch Solutions, Inc. et ses Affiliés (collectivement « Elo ») ne font aucune représentation ni garantie quant au contenu présent et renie plus particulièrement toute garantie implicite de commercialisation des marchandises ou d'adéquation à un objectif quelconque. Elo se réserve le droit de réviser cette documentation et d'apporter des modifications de temps à autre au contenu sans qu'Elo ne soit dans l'obligation d'avertir les personnes des révisions ou modifications qui ont eu lieu.

Reconnaissance des marques commerciales

Elo, Elo (logo), Elo Touch, Elo Touch Solutions et EloView sont des marques déposées d'Elo et de ses affiliés.

Contenu

Section 1: Introduction	9
Description du produit	10
Vue d'ensemble - Spécifications	10
Fonctions : Ordinateur portable d'Elo M50/M50C	11
Section 2 : Commencer	12
Déballage	13
Installation de la batterie	14
Désinstallation de la batterie	15
Installation d'une carte Micro SD et Nano Sim.....	16
Système de chargement et d'alimentation.....	17
Chargement de l'ordinateur portable avec le port USB type C	17
Fonctions de sécurité lors du chargement :	17
État de la batterie/Description.....	17
Bouton de mise sous tension	17
État de la LED d'alimentation	18
Boutons d'alimentation/de fonction - Caractéristiques et gestes	19
Caractéristiques du menu affiché avec le bouton d'alimentation	19
Gestes	19
Icônes de la barre d'état et définitions	20
À propos des gestes du toucher.....	21
Out of Box Experience (OOBE) (Expérience immédiatement hors de la boîte)	22
Écran d'accueil de Hub Elo	23

Réglages rapides de Hub Elo	24
Écrans de verrouillage et d'accueil.....	25
Panneau de notification d'Android	26
Panneau d'accès rapide Android™.....	27
Tiroir d'applications Android & d'application Google.....	28
Personnaliser et ajouter un raccourci vers l'écran d'accueil.....	29

Section 3 : Paramètres du système Android 30

Réseau & Internet.....	31
Wi-Fi.....	31
Réseau mobile	32
Mode Avion.....	33
Hotspot & tethering	33
Hotspot Wi-Fi.....	33
Tethering USB.....	33
Tethering Bluetooth	33
Ethernet	34
Appareils connectés.....	35
Bluetooth	35
NFC.....	36
Casting.....	36
Imprimer.....	37
USB.....	38
Apps & Notifications.....	39
Batterie	43

Économiseur de batterie	43
Gestionnaire de batterie	43
Pourcentage de la batterie	43
Utilisation de la batterie	44
Écran.....	45
Mode veille auto.....	45
Niveau de luminosité.....	45
Fonction d'éclairage nocturne.....	45
Luminosité adaptative	46
Fond d'écran.....	46
Avancé	46
Thème sombre	46
Délai d'arrêt de l'écran.....	46
Rotation auto écran	47
Taille de la police	47
Taille de l'écran	47
Économiseur d'écran.....	47
Sens de l'écran.....	47
Verrouillage de l'affichage de l'écran	48
Son	49
Volumes	49
Ne pas déranger	49
Éteindre la sonnerie	50
Son de notification par défaut.....	50

Son d'alarme par défaut	51
Son de verrouillage d'écran	51
Avancé	51
Stockage	52
Stockage interne partagé	52
Gestionnaire de stockage	52
Carte SD	52
Reassignement des touches	53
Source de réveil	53
Confidentialité	54
Gestionnaire d'autorisations	54
Afficher les mots de passe	54
Écran de verrouillage	54
Emplacement	55
Sécurité	56
Verrouillage de l'écran	56
Glissement de sécurité	56
Motif de sécurité	56
PIN de sécurité	56
Mot de passe de sécurité	57
Comptes	58
Accessibilité	59
Système	60
Langues et saisie	60

Gestes	60
Date & Heure	62
Avancé	63
Options de réinitialisation.....	63
Utilisateurs multiples	63
Pour changer un utilisateur.....	63
Pour ajouter un utilisateur	63
Pour supprimer un invité sur l'appareil.....	64
Pour renommer les informations du profil de l'administrateur.....	64
Développeur	64
À propos de l'ordinateur portable	65
Section 4 : Fonctionnement	66
À propos de l'application Caméra (Snapdragon)	67
Fonctions de la caméra.....	67
Fonctions vidéo.....	69
Prendre une photo et enregistrer une vidéo	71
Prendre une capture d'écran	72
À propos de l'application Fichier Android.....	72
Supprimer des fichiers.....	72
Copier et déplacer des fichiers.....	73
Partager des fichiers.....	73
À propos du moteur d'imagerie/du lecteur de code-barres	74
Une LED de 610 nm est utilisée pour générer un motif de visée circulaire qui indique le centre du champ de vision de l'imageur.	74
Spécifications de l'élément de visée de l'imageur	75

Caractéristiques techniques de l'imageur.....	76
Plages de décodage de l'imageur.....	77
Préférences utilisateur - Paramètres	78
Préférences de l'imageur - Paramètres	79
Paramètre de symbologie.....	82
Scanner un code-barres avec le lecteur de code-barres.....	87
Réglage des paramètres d'utilisateur, d'imagerie et de symbologie	88
Obtenir les paramètres d'utilisateur, d'imagerie et de symbologie	89
Scanner un code QR avec la caméra intégrée.....	90
Lecture de tags NFC	91
À propos du téléphone portable - (LTE/4G/3G) (M50C WWAN SKU uniquement)	92
À propos du contrôle Android Debug Bridge (ADB)	93
A propos de la réinitialisation complète d'usine de l'ordinateur portable d'Elo	94
Section 5 : Assistance technique et maintenance.....	95
Assistance technique.....	95
Entretien et manipulation des ordinateurs portables d'Elo.....	96
Section 6 : Informations réglementaires.....	97
Informations de sécurité électrique.....	97
Informations sur les émissions et l'immunité	97
Directive relative aux équipements radio	99
Certifications des agences.....	100
Directive sur les déchets d'équipements électriques et électroniques (DEEE).....	101
Section 7 : Informations sur la garantie.....	102

Section 1

Introduction

Description du produit

Votre nouvel ordinateur portable d'Elo associe les performances fiables d'Elo aux derniers développements en technologie d'écrans tactiles et en conception d'affichage. Cette combinaison de fonctionnalités crée un flux d'informations naturel entre un utilisateur et système portable.

Vue d'ensemble - Spécifications

	M50 (Wi-Fi SKU)	M50C (WWAN SKU)
Système d'exploitation	Android 10	Android 10
Processeur	Qualcomm SDA660	Qualcomm SDA660
Mémoire	RAM 4Go	RAM 4Go
Stockage interne	Mémoire flash NAND 64Go	Mémoire flash NAND 64Go
Affichage	5,5", 1280*720	5,5", 1280*720
Écran tactile	Toucher capacitif, 2-toucher minimum	Toucher capacitif, 2-toucher minimum
Caméra arrière	8MP - 3264*2448, Auto Focus	8MP - 3264*2448, Auto Focus
Carte Micro-SD + Nano SIM	Combinaison pour Micro SD (jusqu'à 128 Go) et carte SIM	Combinaison pour Micro SD (jusqu'à 128 Go) et carte SIM
Wi-Fi + Bluetooth	IEEE 802.11a/b/g/n/ac + Bluetooth 5.0 avec BLE	IEEE 802.11a/b/g/n/ac + Bluetooth 5.0 avec BLE
Cellulaire + GPS	Sans objet	LTE/4G/3G + GPS/GLONASS/Galileo/BeiDou
Microphone	Sensibilité de -44dB (0dB=1V/Pa) min.	Sensibilité de -44dB (0dB=1V/Pa) min.
Haut-parleur	1x 1W RMS MONO	1x 1W RMS MONO
Batterie principale	Cellule unique, 3,8V/4000mAh minimum	Cellule unique, 3,8V/4000mAh minimum
Port USB	Type-C	Type-C
NFC	ISO 14443 Type A/B ISO 15693 ISO 18092 R/W MIFARE	ISO 14443 Type A/B ISO 15693 ISO 18092 R/W MIFARE
Scanner de code-barres	Imageur 1D/2D	Imageur 1D/2D
Capteur de lumière ambiante	Jusqu'à 75k Lux	Jusqu'à 75k Lux
Accéléromètre	Précision minimum +/- 15°	Précision minimum +/- 15°

Fonctions : Ordinateur portable d'Elo M50/M50C

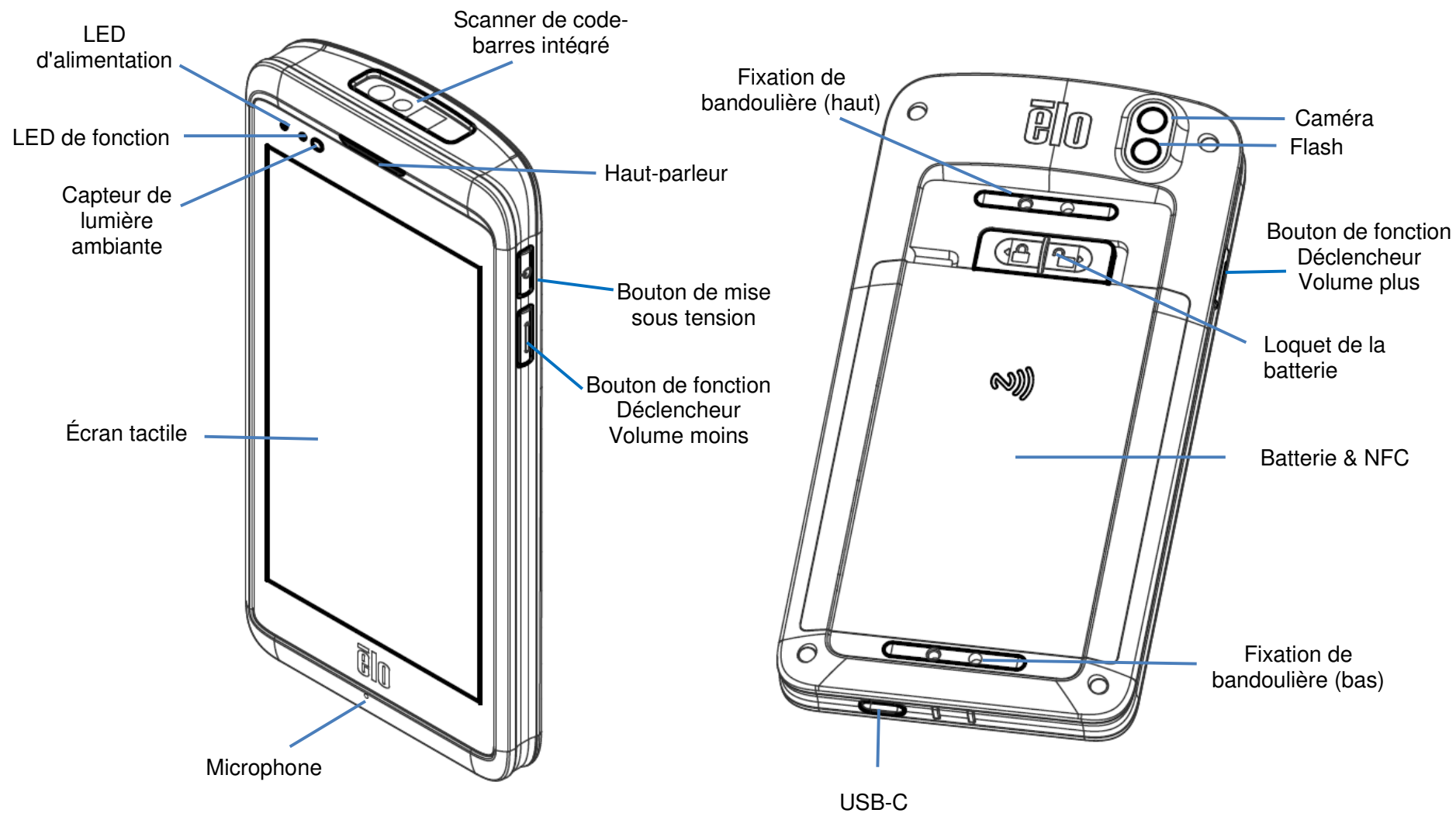

Section 2

Commencer

Déballage

Vérifiez que l'emballage contient :

- Ordinateur portable d'Elo
- Chargeur (type USB-C)
- Batterie
- Guide d'installation rapide

Enlevez tout le matériel de protection de l'appareil.

Inspectez l'appareil pour voir s'il est endommagé.

Signalez immédiatement si l'ordinateur est endommagé et s'il manque des éléments comme indiqué ci-dessus.

Remarque : Veuillez charger complètement la batterie avant d'utiliser l'appareil pour la première fois.

Précautions de sécurité pour la batterie



La batterie stocke une grande quantité d'énergie dans un espace restreint. Remplacez toujours la batterie par une du même type. Un remplacement incorrect d'une batterie peut entraîner un risque de brûlures, d'incendie et d'explosion. Ne pas ouvrir, écraser, plier, perforer, déchirer ou chauffer au-dessus de 60°C/140°F ou incinérer. Risque d'incendie et de brûlures si manipulé incorrectement. Ne pas court-circuiter, immerger la batterie dans un liquide, ou tenter d'insérer un objet étranger dans la batterie. Évitez de stocker la batterie à la lumière directe du soleil. Si la batterie commence à gonfler sérieusement, arrêtez de l'utiliser. Jetez la batterie conformément aux réglementations locales.

Informations sur la batterie/Spécifications

- Batterie rechargeable au Lithium-Polymère
- Tension nominale : 3.8Vdc
- Tension de chargement limitée : 4.35Vdc
- Courant de chargement maximal : 4A
- Capacité minimale : 4000mAh 15,2Wh

Installation de la batterie

- Insérez la batterie, en commençant par le bas, puis faites glisser la batterie vers le bas dans le compartiment et poussez.

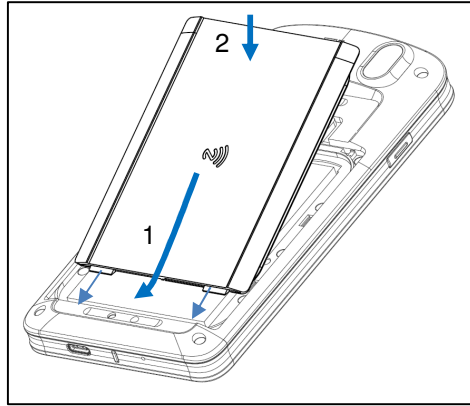

- Tout en appuyant, faites glisser le verrou de la batterie vers la gauche (en position verrouillée) pour sécuriser la batterie.

Remarque : Appuyez fermement sur le coin supérieur gauche du couvercle de la batterie, puis verrouillez le verrou de la batterie.

Afin de protéger le M50/M50C et de maintenir la protection IP65 contre les intrusions, vérifiez la batterie après une chute ou un choc important. Assurez-vous que la batterie est correctement fixée et qu'aucun espace n'est visible entre le couvercle arrière et le couvercle de la batterie.

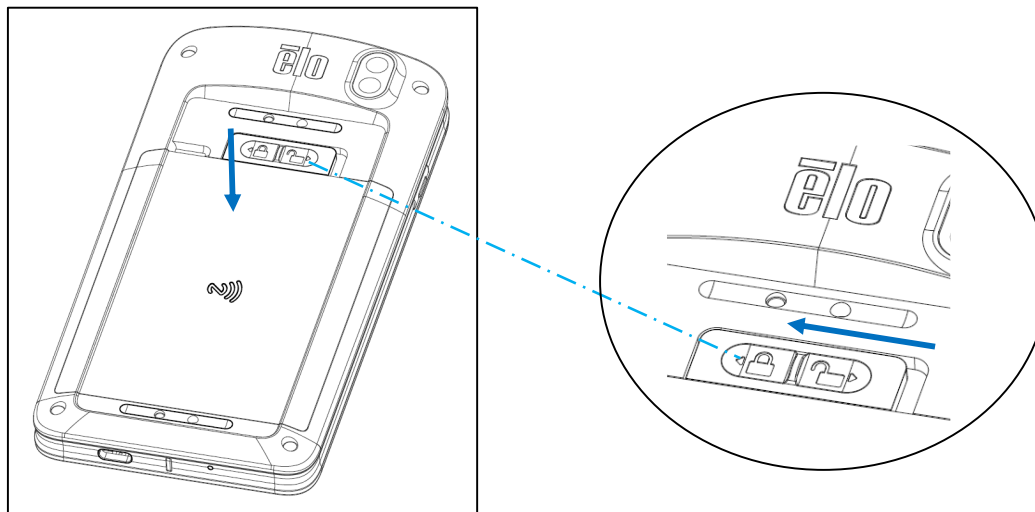

Désinstallation de la batterie

- Éteignez le système. Reportez-vous à la section sur l'état de l'alimentation dans ce manuel de l'utilisateur pour éteindre correctement le système.
- Retirez la batterie de l'appareil.
- Faites glisser le loquet vers la droite pour déverrouiller la batterie.

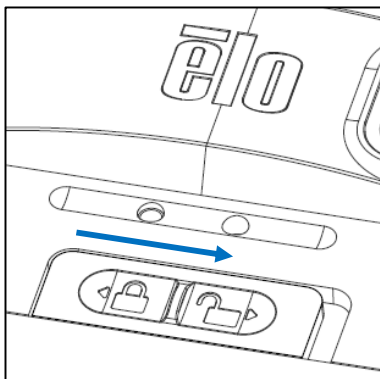

- Soulevez la batterie, puis faites-la glisser vers le haut pour la sortir du compartiment.

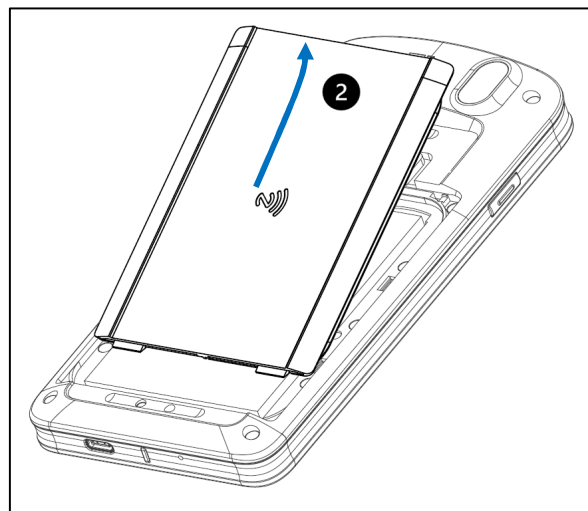
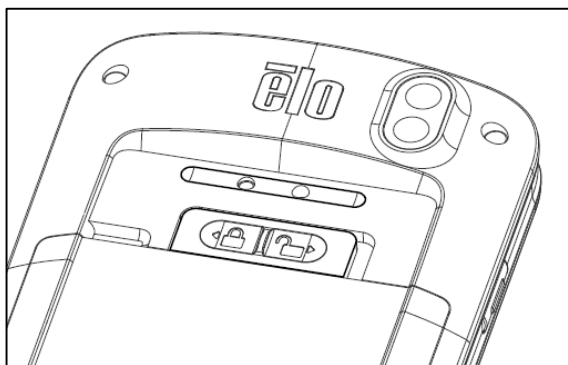

Installation d'une carte Micro SD et Nano Sim

- Commencez en sauvegardant les fichiers, puis éteignez l'ordinateur.
- Retirez la batterie. Reportez-vous à la section sur la désinstallation de la batterie dans ce manuel de l'utilisateur.
- Tirez et faites glisser vers le bas le support Micro SD + Nano Sim situé sur le côté supérieur droit du compartiment de la batterie.

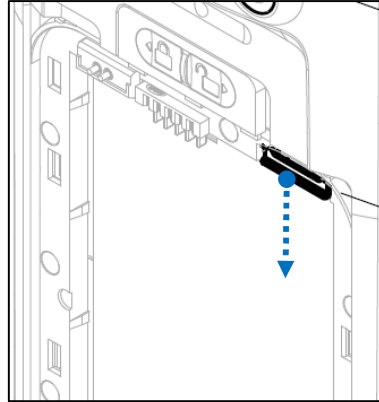

- Placez la carte Micro SD et/ou la carte Nano Sim sur le support avec le côté contenant les contacts vers le bas.

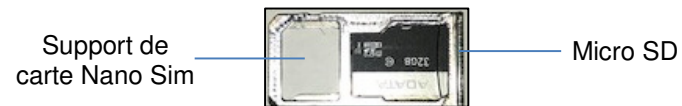

- Replacez le support dans le compartiment de la carte Micro SD.

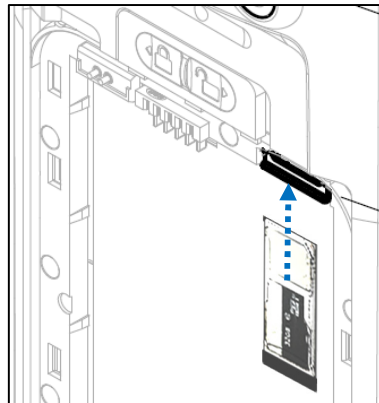

- Réinstallez la batterie. Reportez-vous à la section sur l'installation de la batterie dans ce manuel de l'utilisateur.

Système de chargement et d'alimentation

Chargement de l'ordinateur portable avec le port USB type C







L'ordinateur portable d'Elo est alimenté par une batterie rechargeable (batterie au Lithium-Polymère). Un chargeur (adaptateur mural de type USB C) est inclus avec l'ordinateur.

Avec le Qualcomm Quick Charger 4.0, un chargement à 90% prendra environ 60 - 90 minutes.

Fonctions de sécurité lors du chargement :

- Protection contre les surcharges/décharges
- Protection contre les surintensités et les courts-circuits
- Contrôle de la température/Protection contre la surchauffe.
- ❖ Le chargeur d'ordinateur portable est conçu pour arrêter automatiquement le chargement lorsque la batterie atteint la température de 43°C.

État de la batterie/Description

	Batterie en train de se charger		Batterie partiellement déchargée		Batterie très faible à 15%.
	Batterie pleine		Batterie à 50%		L'économiseur de batterie est activé

Bouton de mise sous tension

Remarque : Si, pour une raison quelconque, l'appareil n'affiche pas la vidéo pendant qu'il est en train de se charger. Appuyez une fois sur le bouton d'alimentation et si l'icône de la batterie  apparaît sur l'écran d'affichage ; cela signifie qu'il est à l'état OFF.

- Pour allumer l'ordinateur portable d'Elo, appuyez et maintenez le bouton d'alimentation enfoncé pendant 2 secondes.
- Pour l'éteindre ou le redémarrer, appuyez et maintenez le bouton d'alimentation enfoncé pendant plus de 5 secondes et suivez les instructions du menu affiché à l'écran.
- Pour forcer le système à s'éteindre, appuyez et maintenez le bouton d'alimentation enfoncé pendant 12 secondes.
- Pour sortir le système du mode veille/attente, appuyez une fois sur le bouton d'alimentation ou touchez l'écran.

État de la LED d'alimentation

ÉTAT DE LA LED D'ALIMENTATION	DESCRIPTION
Désactivé	Désactivé
Vert fixe	Allumé, chargement de la batterie désactivée
Ambre fixe	Allumé, chargement de la batterie activée

Boutons d'alimentation/de fonction - Caractéristiques et gestes

Caractéristiques du menu affiché avec le bouton d'alimentation

Si vous appuyez sur le bouton d'alimentation pendant plus de 5 secondes, un menu contextuel s'affichera sur l'écran.

Android Home

EloView

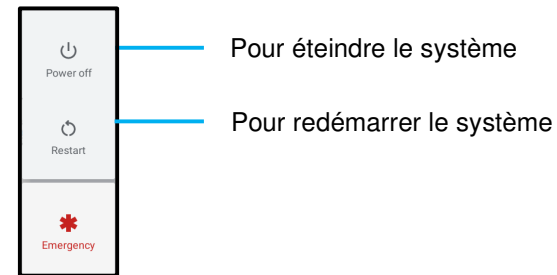
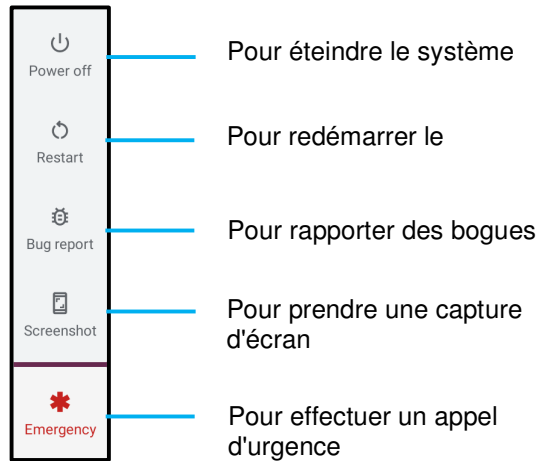

Gestes

Remarque : Le geste suivant ne fonctionnera que si les boutons déclencheurs sont réglés sur « Volume haut et bas ». Voir [Reassignement des touches](#) dans Paramètres Android.

- Appuyer deux fois sur le bouton d'alimentation activera la caméra.
 - ❖ Pour activer ou désactiver cette fonction, voir *Paramètres Android sur le système* → *Geste dans ce manuel d'utilisation*.
- Appuyer sur le bouton d'alimentation + Volume plus activera la vibration ou la sourdine pour les notifications, en fonction des réglages.
 - ❖ Pour activer ou désactiver cette fonction, voir *Paramètres Android sur le système* → *Geste dans ce manuel d'utilisation*.
- Appuyer sur le bouton d'alimentation + Volume moins activera la capture d'écran.

Icônes de la barre d'état et définitions

	Connected to GPRS mobile network		Roaming
	GPRS in use		No signal
	Connected to EDGE mobile network		No SIM card installed
	EDGE in use		Vibrate mode
	Connected to 3G mobile network		Ringer is silenced
	3G in use		Phone microphone is mute
	Mobile network signal strength		Battery is very low
	Connected to a Wi-Fi network		Battery is low
	Bluetooth is on		Battery is partially drained
	Connected to a Bluetooth device		Battery is full
	Airplane mode		Battery is charging
	Alarm is set		GPS is on
	Speakerphone is on		Receiving location data from GPS
	New Gmail message		More notifications
	New text or multimedia message		Call in progress
	Problem with text or multimedia message delivery		Call in progress using a Bluetooth headset
	New Google Talk message		Missed call
	New voicemail		Call on hold
	Upcoming event		Call forwarding is on
	Data is syncing		Song is playing
	Problem with sign-in or sync		Uploading data
	SD card or USB storage is full		Downloading data
	An open Wi-Fi network is available		Download finished
	Phone is connected via USB cable		Connected to or disconnected from virtual private network (VPN)
	Phone is sharing its data connection via USB (USB tethering)		Carrier data use threshold approaching or exceeded
	Phone is sharing its data connection as a Wi-Fi hotspot (Wi-Fi tethering)		Application update available
	Phone is tethered in multiple ways		System update available

À propos des gestes du toucher



Toucher

Touchez brièvement la surface avec le bout du doigt



Appuyer

Appuyez sur la tactile pendant une période prolongée.

Appuyer et maintenir / Toucher et maintenir

Appuyez sur la surface pendant une période prolongée et continuez le contact du doigt sur l'écran.

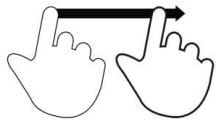

Glisser

Déplacez le bout du doigt sur la surface sans arrêter le contact.



Balayer

Balayez rapidement la surface de l'écran avec le bout du doigt.

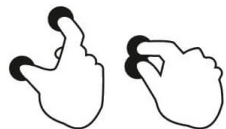

Étendre - Zoom avant

Touchez la surface avec deux doigts et écartez-les.

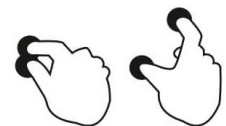

Pincer – Zoom arrière

Touchez la surface avec deux doigts et rapprochez-les.

Out of Box Experience (OOBE) (Expérience immédiatement hors de la boîte)

Étape 1 :

- Touchez n'importe où pour procéder à la configuration.

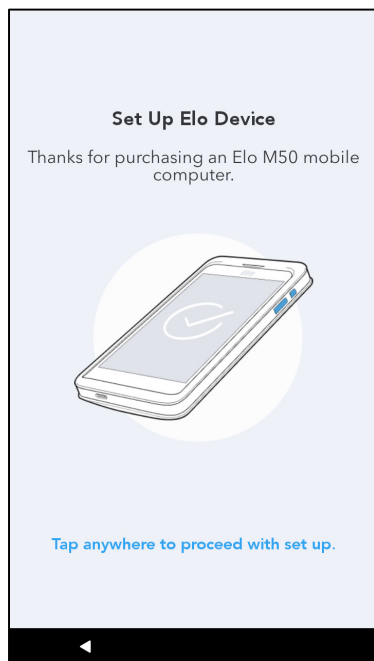

Étape 2 :

- Connectez-vous au Wi-Fi ou touchez « Configuration hors ligne » pour sauter la configuration du Wi-Fi.
- Pour vous inscrire à EloView, vous devez vous connecter à un Wi-Fi.

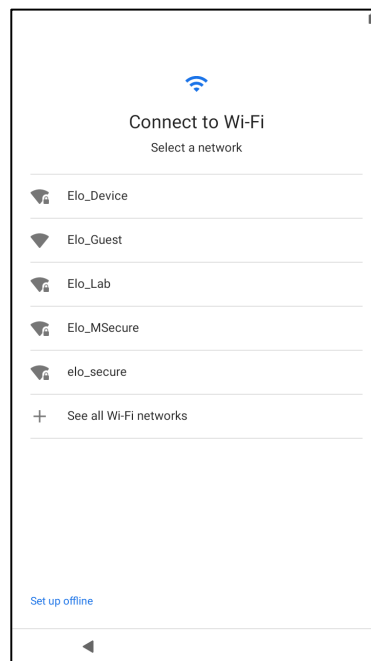

Étape 3 :

- Choisissez la méthode de configuration suivante.
- Suivez les instructions à l'écran pour terminer la configuration.

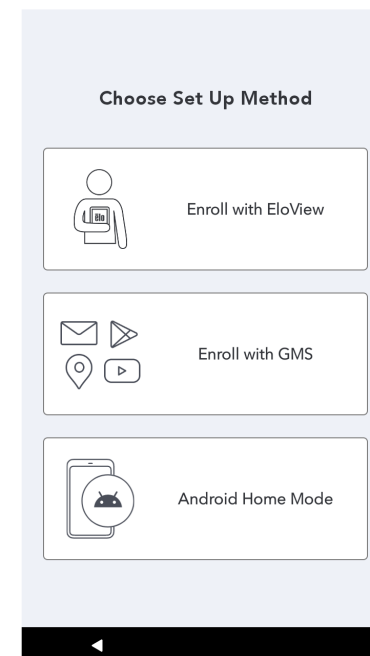



Écran d'accueil de Hub Elo

L'écran d'accueil de Hub Elo est le point de départ pour la navigation de l'appareil. Vous pouvez y placer vos applications et vos widgets préférés.

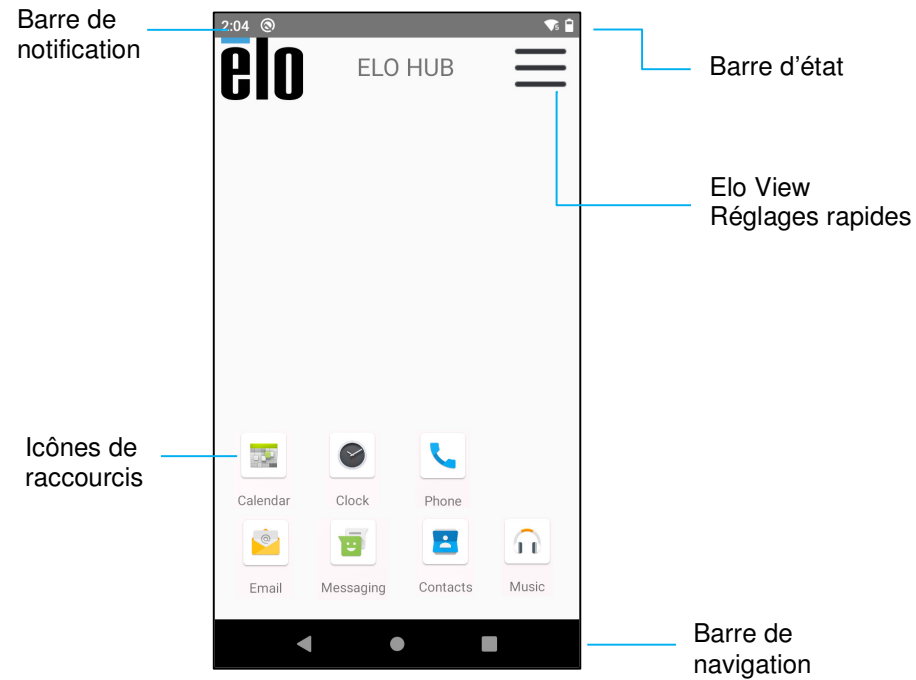
Remarque : Les images ci-dessous peuvent apparaître différentes des images sur l'ordinateur.



Barre de navigation

-  **Applis récentes** - Retour à la page précédente.
-  **Accueil** - Retour à l'écran d'accueil.
-  **Retour** - Permet de changer entre les applications récemment utilisées.

Réglages rapides de Hub Elo

Pour accéder à Réglages rapides, touchez le menu 3 lignes ☰ de l'écran d'accueil de Hub Elo. Situé en haut à droite.

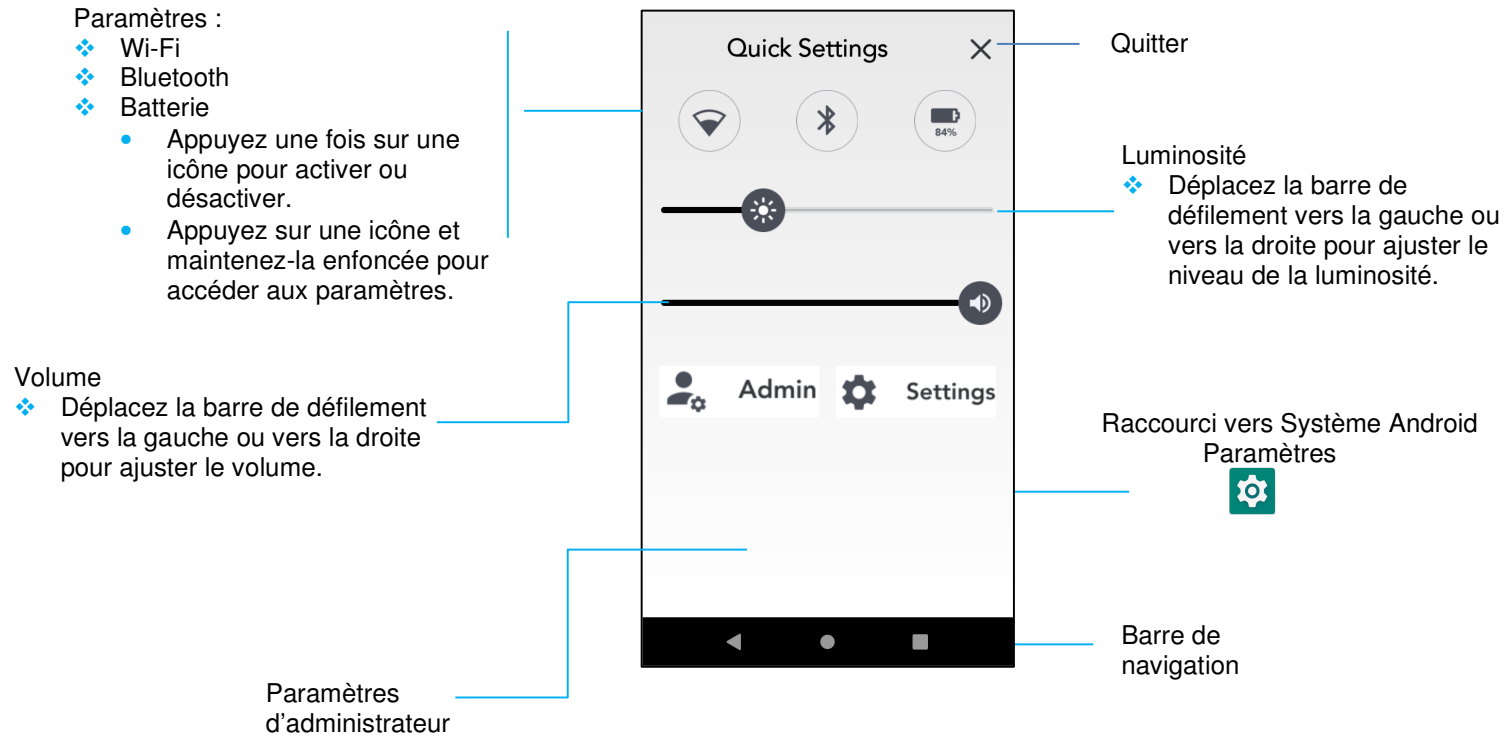

Écrans de verrouillage et d'accueil

Remarque : Les images ci-dessous peuvent apparaître différentes des images sur l'ordinateur.

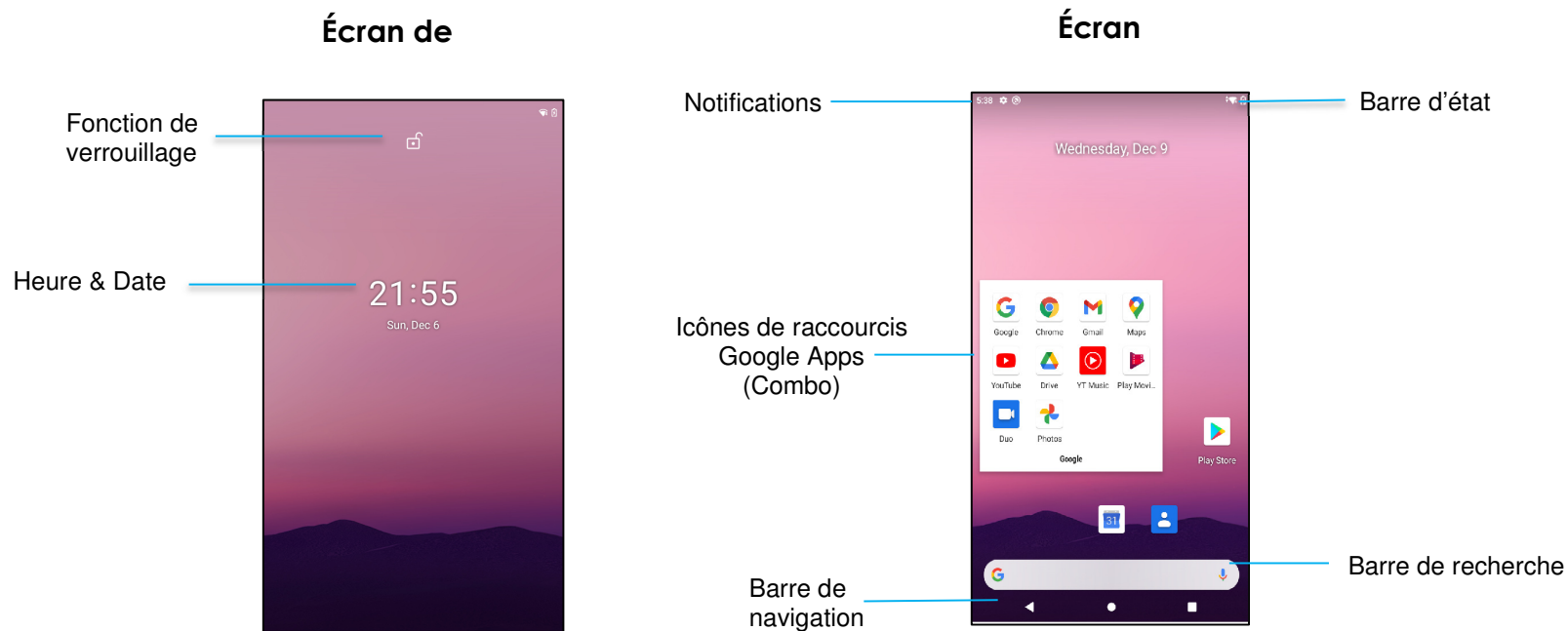

L'**écran d'accueil** est le point de départ pour naviguer sur l'ordinateur. Vous pouvez y placer vos applications et vos widgets préférés.

- Pour déverrouiller l'**écran d'accueil**, glissez le curseur sur l'**écran de verrouillage**.

Remarque : Le réglage de sécurité par défaut est Glisser. Reportez-vous à la section Paramètres de sécurité de ce manuel pour les paramètres avancés.

- Pour verrouiller l'écran, appuyez une fois sur le bouton d'alimentation.

Barre de navigation



Applis récentes - Retour à la page précédente.



Accueil - Retour à l'écran d'accueil.



Retour - Permet de changer entre les applications récemment utilisées.

Panneau de notification d'Android

Le panneau de notification permet d'accéder rapidement aux réglages des raccourcis et les alertes de notification.

Remarque : Les images ci-dessous peuvent apparaître différentes des images sur l'ordinateur.

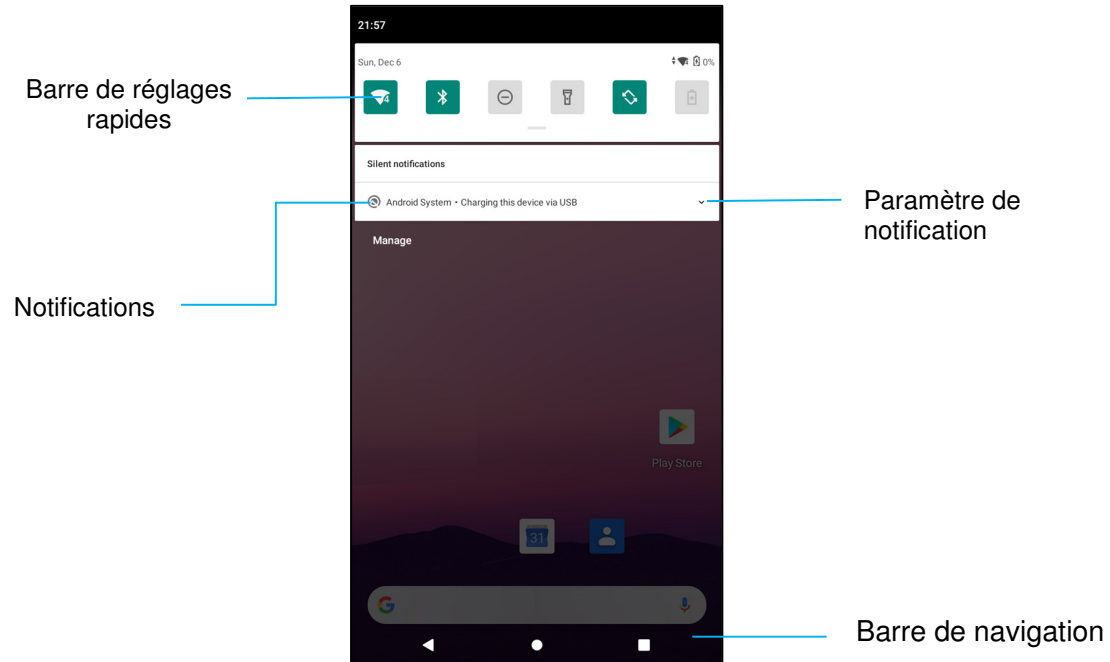

Pour ouvrir le panneau de notification

- Dans l'**écran d'accueil**, glissez de haut en bas sur l'écran tactile.
- Pour effacer une seule alerte de notification, glissez entièrement la notification vers la gauche ou vers la droite.
- Pour effacer toutes les alertes de notification, touchez « **Effacer** ».
- Pour personnaliser les alertes de notification, glissez partiellement la notification vers la gauche ou vers la droite, puis touchez le paramètre .
- Pour quitter, touchez la **barre de navigation** ou glissez le menu d'alerte de notification.

Panneau d'accès rapide Android™

Le panneau d'accès permet d'accéder rapidement aux paramètres fréquemment utilisés, à la Luminosité et à un raccourci vers Paramètres du système Android.

Remarque : Les images ci-dessous peuvent apparaître différentes des images sur l'ordinateur.

Panneau d'accès rapide

- ❖ Wi-Fi,
- ❖ Bluetooth
- ❖ Ne pas déranger,
- ❖ Lampe de poche
- ❖ Auto-rotation
- ❖ Économiseur de batterie
- ❖ Carte SIM/Données mobiles
- ❖ Mode Avion
- ❖ Casting de l'écran
- ❖ Mode attente

- Appuyez une fois sur une icône pour activer ou désactiver.
- Appuyez sur une icône et maintenez-la enfoncée pour accéder aux paramètres.

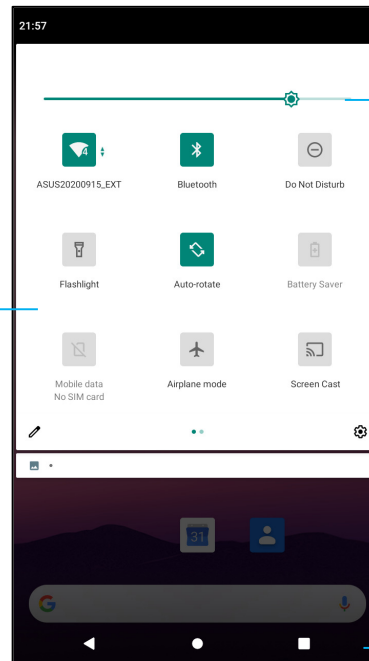

Luminosité

- ❖ Déplacez la barre de défilement vers la gauche ou vers la droite pour ajuster la luminosité de l'écran.

Raccourci vers Paramètres du système Android



Barre de navigation

Pour ouvrir le panneau d'accès rapide complet

- Dans l'**écran de verrouillage**, glissez une fois de haut en bas sur l'écran tactile.
- Dans l'**écran d'accueil**, glissez deux doigts de haut en bas sur l'écran tactile.
- Si le panneau de notification est ouvert, glissez la **barre de réglages rapides** vers le bas.
- Pour des icônes de raccourcis supplémentaires, glissez l'écran de droite à gauche.
- Appuyez sur la **barre de navigation** pour quitter.

Tiroir d'applications Android & d'application Google

Le tiroir d'applications est un menu contenant toutes les applications installées sur l'appareil, y compris Paramètres du système Android. Cela est différent de l'écran d'accueil, car il contient toutes les applications installées et ne peut pas être personnalisé.

Remarque : Les images ci-dessous peuvent apparaître différentes des images sur l'ordinateur.



Pour ouvrir le tiroir d'applications (Gestionnaire)

- Glissez la **barre de navigation** vers le haut dans l'**écran d'accueil**.
- Pour ouvrir une application, touchez une fois.
- Pour quitter le **tiroir d'applications**, touchez la barre de navigation ou glissez vers le bas.

Personnaliser et ajouter un raccourci vers l'écran d'accueil.

Remarque : Les images ci-dessous peuvent apparaître différentes des images sur l'ordinateur.

- À partir du **tiroir d'applications**, appuyez sur une application ou (Icône) et maintenez enfoncée, puis glissez l'icône pour déplacer l'application sur l'**écran d'accueil**.
- Glissez l'icône sur un nouvel emplacement et relâchez.

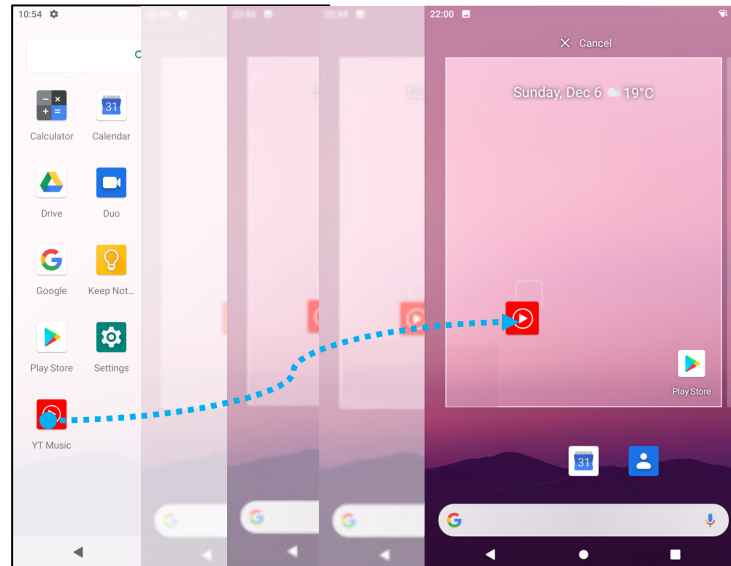

- Pour annuler, glissez l'icône sur « **X Annuler** ».
- Pour supprimer une icône de raccourci de l'écran d'accueil, maintenez l'icône enfoncée, puis glissez sur « **X Supprimer** ».
- Pour désinstaller une application, appuyez et maintenez l'icône enfoncée et glissez sur « **Désinstaller** ».

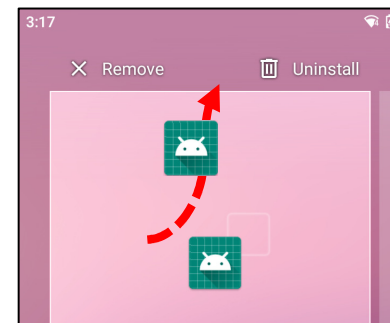
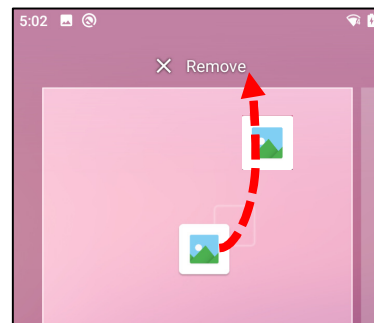
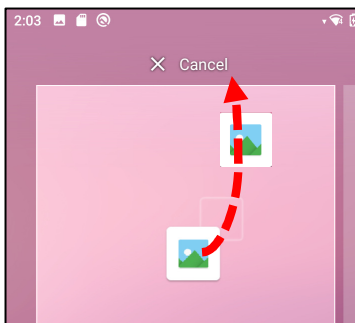

Section 3

Paramètres du système Android



Le menu Paramètres du système Android vous permet de contrôler la plupart des fonctionnalités de votre appareil - de l'établissement d'une nouvelle connexion Wi-Fi ou Bluetooth, à l'installation d'un clavier tiers à l'écran, ainsi que le réglage des sons du système et de la luminosité de l'écran.





Réseau & Internet

L'application Réseau & Internet vous permet d'accéder au Wi-Fi, au mode Avion, au forfait mobile, au Hotspot, au Tethering et aux paramètres avancés Economiseur de données, VPN et DNS.

Pour configurer Réseau & Internet, [ouvrez Android](#)  [Paramètres](#) → [Réseau & Internet](#) →

Wi-Fi

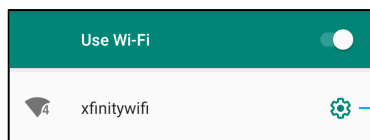

- Touchez **Wi-Fi**.
- Touchez **Utiliser Wi-Fi** pour activer .
- Dans la liste, sélectionnez un réseau sans fil.
- Entrez le mot de passe du réseau lorsque demandé.
- Touchez **Connecter**.

Pour obtenir des informations supplémentaires sur le réseau (adresse IP, sécurité, fréquence et fonctions avancées), appuyez sur le paramètre  du réseau (par exemple xfinitywifi).



Paramètres du réseau sans fil

Connexion à un Wi-Fi avec un code QR

- Dans la liste des Wi-Fi enregistrés, faites défiler vers le bas et touchez .
- Touchez l'icône  (code QR) à droite de Ajouter un réseau.
- Pointez le viseur sur le code QR d'un autre appareil.

Partage d'un Wi-Fi avec un code QR

- Touchez le paramètre  sur l'appareil connecté.
- Touchez l'icône  (Partager).

Déconnexion d'un réseau sans fil connecté



- Touchez le paramètre  sur l'appareil connecté.
- Touchez l'icône  (OUBLIER) pour déconnecter.

Réseau mobile

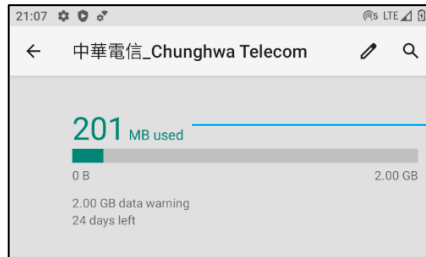

- Touchez **Réseau mobile**.
- Le fournisseur de services Internet et l'utilisation des données sont indiqués en haut.



Utilisation totale de données

- Touchez **Données mobiles** pour activer les données mobiles .
- Touchez **Itinérance** pour activer l'itinérance .
- Touchez **Type de réseau préféré** pour choisir un réseau préféré disponible, par exemple LTE (recommandé)/3G.

Utilisation des données de l'application

- Touchez  pour définir la période de calcul de l'utilisation des données mobiles.
- Touchez  pour définir l'avertissement et la limite de données.

Sélection automatique du réseau/APN.

- Touchez **Avancé**.
- Touchez le commutateur  pour activer la Sélection automatique du réseau.
- Touchez **Noms des points d'accès** pour sélectionner l'APN dans la liste des APNs disponibles.

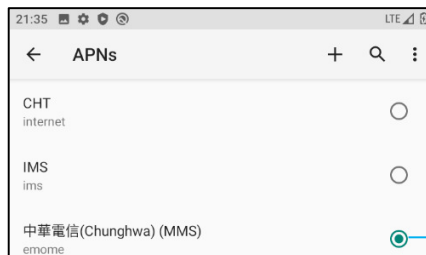

Appuyez pour sélectionner l'APN à utiliser

Mode Avion

Cela désactivera toutes les fonctions de transmission sans fil. Y compris le téléphone cellulaire, le Wi-Fi et le Bluetooth.



- Pour activer , touchez **Mode Avion**.

Hotspot & tethering

Hotspot Wi-Fi

Cette fonction permet de partager la connexion Internet avec un autre appareil en utilisant Wi-Fi.

Remarque : L'ordinateur portable doit être connecté au Wi-Fi. Reportez-vous à la section *Réseau et connexion Internet* dans ce manuel de l'utilisateur.

- Touchez **Hotspot et tethering**.
- Touchez **Hotspot Wi-Fi**.
- Touchez l'interrupteur pour le régler sur ON .
- Touchez le  code QR.
- Le code QR permet à un autre appareil de scanner le mot de passe pour simplifier la connexion.
- Pour entrer manuellement le mot de passe, touchez **Mot de passe du Hotspot**.

Tethering USB

Cette fonction permet de partager une connexion Internet avec un autre appareil en utilisant un câble USB.

Remarque : Le câble USB doit d'abord être connecté de l'ordinateur portable à un autre appareil ou PC. Reportez-vous à la section *Appareils connectés* → *USB* dans ce manuel de l'utilisateur.

- Touchez **Hotspot et tethering**.
- Touchez **Tethering USB** pour activer .

Tethering Bluetooth



Cette fonction permet de partager la connexion Internet avec un autre appareil en utilisant Bluetooth.

Remarque : Le Bluetooth doit d'abord être appairé de l'ordinateur portable à un autre appareil ou PC. Reportez-vous à la section *Appareils connectés* → *Bluetooth* dans ce manuel de l'utilisateur.

- Touchez **Hotspot et tethering**.
- Pour activer , touchez **Tethering Bluetooth**.

Ethernet

Remarque : Pour connecter l'ordinateur portable à Ethernet, vous aurez besoin d'un hub Elo I/O (E863687). Lorsque cela est disponible, l'ordinateur mobile donnera automatiquement la priorité à la connexion Ethernet. Si l'ordinateur portable ne l'a pas, veuillez suivre les étapes ci-dessous.

- Placez l'ordinateur portable dans le hub Elo.
- Réglez le Wi-Fi pour le désactiver.
 - Allez dans les paramètres Wi-Fi, touchez **Utiliser Wi-Fi** pour désactiver .
- Touchez **Ethernet**.
- Touchez l'interrupteur pour le régler sur .



Appareils connectés

L'application Appareils connectés vous permet d'appairer des appareils Bluetooth, NFC et USB (Tethering File transfer MDT et PTP)

Pour configurer, ouvrez [Android](#)  [Paramètres](#) → [Appareils connectés](#) →

Bluetooth

Remarque : Assurez-vous que l'appareil BT est réglé sur « découvrable ».

- Touchez **Préférences de connexion**.
- Touchez **Bluetooth**.
- Touchez l'interrupteur pour le régler sur ON .
- Touchez **+ Appairer un nouvel appareil**.
- Dans l'écran Appareils disponibles, touchez un appareil pour appairer.
- Lorsqu'un message de demande d'appairage s'affiche.
 - Vérifiez que le numéro d'appairage est le même.
 - Si l'appairage vous demande d'entrer un code PIN, entrez le code PIN.
- Touchez **APPAIRER** pour connecter.
- Lorsque l'appareil Bluetooth se connecte avec succès à l'ordinateur portable, la connexion s'affiche comme Activé ou Connecté.

Désappairage d'un appareil Bluetooth appairé

- Retournez à l'écran « Appareils connectés », dans **APPAREILS MULTIMÉDIA DISPONIBLES** ou **APPAREILS CONNECTÉS PRÉCÉDEMMENT**.
- Touchez les paramètres  sur l'appareil connecté (par exemple, JBL Flip 3).

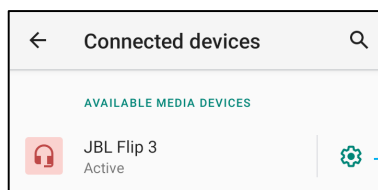

Paramètre d'appareil BT

- Dans le menu des paramètres, il est possible de **DÉCONNECTER**, **OUBLIER** (pour désappairer l'appareil) et d'activer et de désactiver les appels téléphoniques, l'audio multimédia et le partage des contacts.

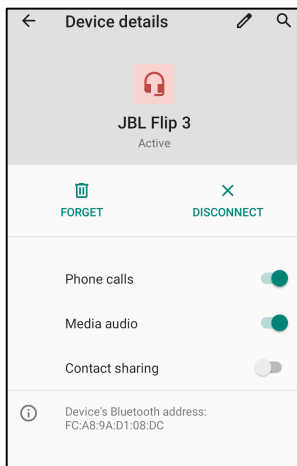

NFC

Il s'agit d'une communication sans fil à haute fréquence et à courte portée qui permet d'échanger des données entre des appareils.

- Touchez **Préférences de connexion**.
- Touchez NFC pour  activer ou  désactiver.

Castig

Cela permet de reproduire l'écran d'un ordinateur portable d'Elo sur un dispositif d'affichage sans fil (par exemple, une smart TV).

Remarque : Assurez-vous que le dispositif d'affichage sans fil et l'ordinateur portable sont connectés au même réseau sans fil. Reportez-vous à la section Réseau et connexion Internet dans ce manuel de l'utilisateur.

- Touchez **Préférences de connexion**.
- Touchez Casting.
- Touchez  le menu 3-points.
- Touchez **Activer l'écran sans fil** pour commencer à rechercher des écrans compatibles.

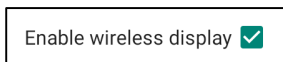

- Dans la liste, touchez un écran sans fil (par exemple, TV). À partir de l'Appareil d'affichage sans fil (TV), si demandé, touchez **Autoriser**.

Déconnexion et oublier un écran sans fil connecté

- Pour arrêter le casting de l'appareil, touchez l'écran sans fil connecté (par exemple la TV).
- Touchez **DÉCONNECTER**.

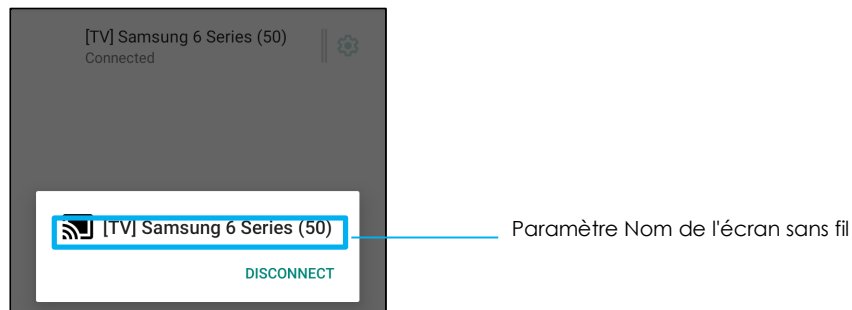

Pour oublier un appareil

- Touchez le paramètre  de l'écran sans fil connecté.
- Dans l'écran des options de l'écran sans fil, appuyez sur **OUBLIER**.

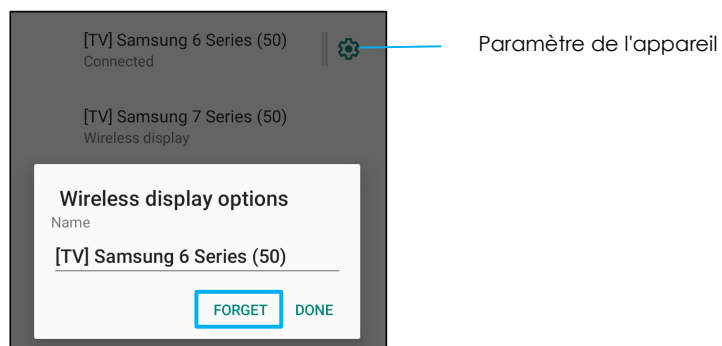

Pour arrêter de chercher un écran sans fil disponible pour le casting

- Touchez  le menu 3-points.
- Touchez **Activer l'affichage sans fil** pour décocher.

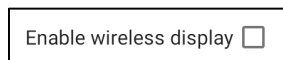

Imprimer

Remarque : Assurez-vous que l'ordinateur portable et l'imprimante sont connectés au même réseau.

- Touchez **Préférences de connexion**.
- Touchez **Impression**.
- Touchez **Service d'impression par défaut**.
- Touchez l'interrupteur pour le régler sur ON .

- Touchez  le menu 3-points.
- Touchez **Ajouter une imprimante**.

Pour ajouter une imprimante en utilisant une imprimante Wi-Fi :

- Touchez **Impression directe Wi-Fi** pour activer .
- Si vous y êtes invité, appuyez sur « **AUTORISER UNIQUEMENT LORS DE L'UTILISATION DE L'APP** » pour autoriser l'appareil.
- Touchez **Imprimantes directes Wi-Fi** pour commencer à rechercher une imprimante Wi-Fi afin de l'ajouter.
- Touchez le nom de l'imprimante que vous voulez connecter.

Pour ajouter une imprimante avec une adresse IP :

- Touchez **Ajouter une imprimante par adresse IP**.
- Entrez l'adresse IP de l'imprimante.

USB

Pour le transfert de données et le partage réseau avec une connexion USB.

Remarque : Pour activer les paramètres USB, connectez le câble USB de l'ordinateur portable à un autre appareil ou à un PC. Lorsque l'ordinateur portable détecte l'appareil, celui-ci est ensuite disponible dans les paramètres Préférences USB.

- Touchez USB.
- Dans Préférences USB, sous UTILISER USB POUR, choisissez et touchez une fonction à activer.

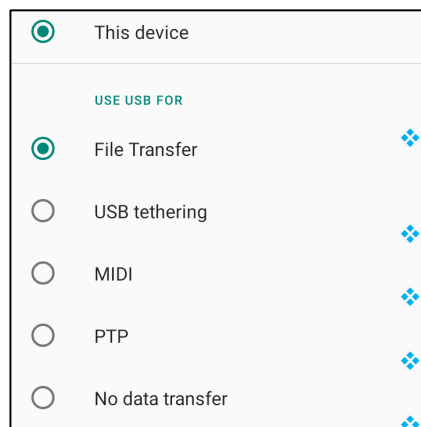

❖ **Transfert de fichiers** - Permet de partager le stockage interne de l'ordinateur portable et le stockage partagé SD.

❖ **Tethering USB** – Permet de partager la connexion au réseau Internet.

❖ **MIDI** - Musical Instrument Digital Interface (Interface numérique d'instrument musical).

❖ **PTP** - Picture Transfer Protocol (Protocole de transfert d'images).

❖ **Aucun transfert de données** – (réglage par défaut) Aucune donnée ne sera transférée même si le câble USB est branché.



Apps & Notifications

Les paramètres Apps & Notifications permettent de simplifier les alertes des applications en modifiant les applications qui envoient des notifications et la manière dont ces notifications sont envoyées.

Pour gérer Apps & Notifications, [ouvrez Android](#)  [Paramètres](#) → [Apps & Notifications](#)

Réglage des notifications

- Dans les applications récemment ouvertes, touchez **VOIR TOUTES LES APPS** ou **Infos App**.
- Dans l'écran Infos App, appuyez sur une application pour définir la notification (par exemple, le clavier Android).
 - ❖ Dans les paramètres Propriétés de l'application, vous pouvez également **DÉSACTIVER**, **ACTIVER**, et **ARRÊT FORCÉ** pour l'app.

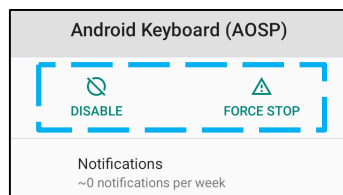

- Pour activer ou désactiver les notifications, touchez **Notifications**. Ensuite, sélectionnez **Afficher les notifications**.

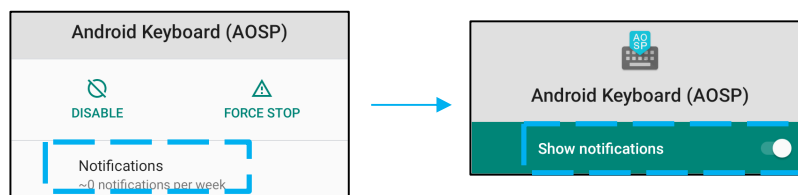

- Pour ajouter un point pour les notifications non lues, appuyez sur **Avancé** puis touchez **Autoriser point de notification**.

Réinitialisation des préférences d'une application

Les données de l'application ne seront pas effacées.

- Touchez  le menu 3-points dans l'écran Infos App.
- Touchez **Réinitialiser les préférences de l'application** puis touchez **RÉINITIALISER L'APP**.

Réglage d'une application dans le gestionnaire des autorisations

- Pour gérer les préférences d'autorisation pour une application (par exemple, **Clavier Android**), touchez **Permissions**.
- Pour autoriser l'autorisation d'une application, touchez une application dans le menu **REFUSÉ**.
- Pour refuser l'autorisation d'une application, touchez une application dans le menu **PERMIS**.

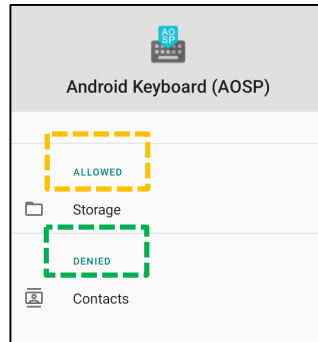

Réglage des notifications dans l'écran de verrouillage

- Pour régler les notifications de l'écran de verrouillage à partir de l'écran Apps et notification, touchez **Notifications**.
- Touchez **Notifications dans l'écran de verrouillage**. Suivez ensuite les instructions à l'écran pour choisir la façon dont les notifications apparaissent dans l'écran de verrouillage.

Pour régler d'autres paramètres

- Touchez **Avancé**.
- Appuyez sur une fonction pour l'activer ou la désactiver.

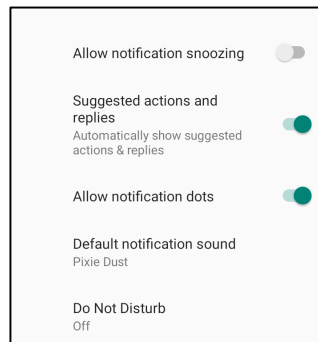

Configuration du gestionnaire des autorisations des applications sur le stockage, le téléphone et l'emplacement

- Pour donner l'autorisation à une application, touchez **Gestionnaire d'autorisations** dans **Écran de notification**.
- Dans le menu du gestionnaire des autorisations, touchez une application pour gérer les autorisations de cette application (par exemple, **e.g. Caméra**).
- Dans les propriétés de la caméra, choisissez une application à modifier.
- Pour autoriser l'autorisation d'une application, touchez une application dans le menu **REFUSÉ**.
- Pour refuser l'autorisation d'une application, touchez une application dans le menu **PERMIS**.

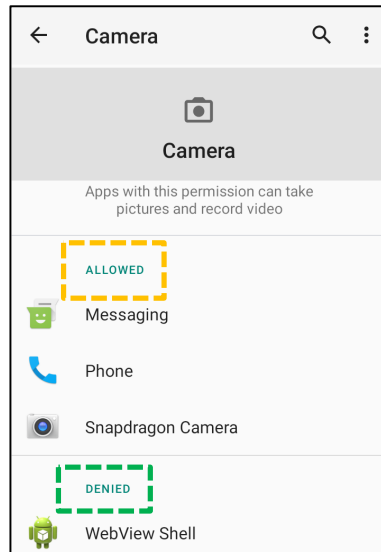

Configuration des alertes d'urgence

- Touchez **Avancé** dans l'écran Apps et notifications.
- Touchez **Alertes d'urgence**.
- Dans le menu des alertes, touchez une fonction pour l'activer ou la désactiver.

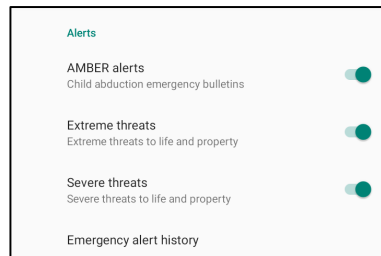

- Pour les paramètres de son et de vibration, touchez **Vibration** pour activer ou désactiver sous Préférences d'alerte.

- Pour les paramètres Rappel d'alerte, touchez **Son de rappel d'alerte**.





L'application de la batterie surveille l'état de la batterie, les performances et son niveau de charge.

Pour modifier les paramètres de la batterie, [ouvrez Android](#)  [Paramètres](#) → [Batterie](#) →

Économiseur de batterie

L'économiseur de batterie éteint ou limite les activités en arrière-plan, certains effets visuels et d'autres fonctions utilisant la batterie pour prolonger la durée de vie de la batterie.

Remarque : L'économiseur de batterie suspend ces fonctions lorsque l'appareil est en train de se charger.

- Touchez **Économiseur de batterie**.
- Pour activer ou désactiver manuellement l'Économiseur de batterie, appuyez sur **ACTIVER MAINTENANT** ou **DÉSACTIVER MAINTENANT**.
- En mode ON, l'affichage du thème de l'écran devient sombre et l'icône d'état de la batterie affiche cette icône .
- Pour activer automatiquement l'Économiseur de batterie à un certain pourcentage de puissance, **touchez Définir un programme**.
- Touchez **Basé sur le pourcentage** pour définir le pourcentage de puissance lorsque l'Économiseur de batterie doit s'activer.
- Dans la barre de défilement, déplacez le curseur vers la droite ou vers la gauche pour choisir le pourcentage de puissance entre 5 % et 75 %. Le réglage par défaut est 5 %.
- Pour ne rien faire, touchez **Aucun programme**.
- Si vous cochez  "Éteindre quand la batterie est complètement chargée", l'Économiseur de batterie s'éteindra automatiquement lorsque la batterie est à 90%.

Gestionnaire de batterie

Lorsque le Gestionnaire de batterie détecte que les applications épuisent la batterie, vous aurez le choix de restreindre l'application. Les applications restreintes peuvent ne pas fonctionner correctement et les notifications peuvent être retardées.

- Touchez **Gestionnaire de batterie**.
- Touchez **Utiliser le Gestionnaire de batterie** pour activer .

Pourcentage de la batterie

Cette fonction affichera le pourcentage de la batterie dans la barre d'état.

- Pour activer et désactiver cette fonction, appuyez sur **Pourcentage de la batterie**.

Utilisation de la batterie

Cette fonction affiche la liste de toutes les applications et la puissance de la batterie qu'elles utilisent.

- Touchez **menu 3 points** pour ouvrir l'utilisation de la batterie.

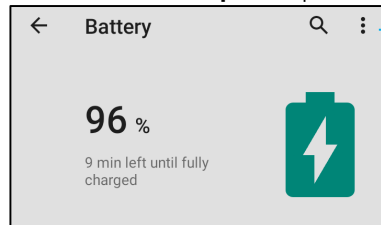

- Touchez **Utilisation de la batterie**.
- Pour afficher l'utilisation complète de l'appareil, appuyez à nouveau sur le menu 3 points.

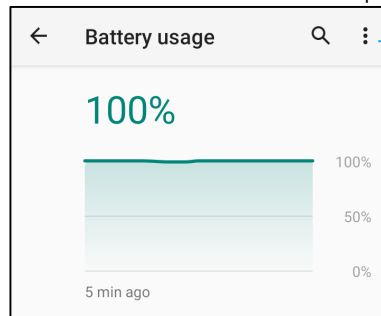

Informations supplémentaires

- Lorsque la puissance de la batterie tombe au-dessous de 15 %, un avertissement apparaîtra sur l'écran.

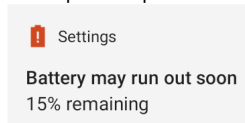

L'application Écran gère les paramètres d'affichage de l'écran.

Pour modifier les paramètres de l'écran, [ouvrez Android](#)  [Paramètres](#) → [Écran](#) →

Mode veille auto

- Touchez **Mode veille auto** pour activer  ou désactiver .

Niveau de luminosité

- Touchez **Niveau de luminosité**.
- Déplacez la barre de défilement vers la droite ou vers la gauche pour ajuster la luminosité de l'écran.

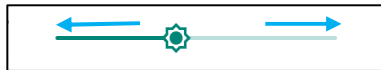

Fonction d'éclairage nocturne

Cette fonction permet de teinter l'écran en ambre. Cela simplifie la visualisation de l'écran ou la lecture avec une lumière faible.

- Touchez **Éclairage nocturne**.
- Touchez **ALLUMER MAINTENANT**.
- Pour régler l'intensité, déplacez la barre de défilement vers la droite ou vers la gauche.



- Pour désactiver, touchez **ÉTEINDRE MAINTENANT**.

Personnalisation d'un programme horaire



- Touchez **Programme**.
- Sélectionnez **Allumer à une heure spécifique**.
 - ❖ Touchez **Heure de début** pour définir l'heure (par exemple à 22h00).
 - Touchez **OK** pour exécuter.
 - ❖ Touchez **Entrer l'heure** pour définir l'heure (par exemple à 6:00AM),
 - Touchez **OK** pour exécuter.

Pour désactiver le programme horaire

- Touchez Programme.
- Touchez Aucun.

Luminosité adaptative

Cette fonction permet d'adapter automatiquement la luminosité de l'écran à votre environnement.

- Touchez **Luminosité adaptative**.
- Touchez **Luminosité adaptative** pour activer  ou désactiver .

Fond d'écran

- Touchez **Fond d'écran**.
- Sélectionnez un fond d'écran parmi les options suivantes.
 - ❖ Fonds d'écran Live
 - ❖ Galerie Snapdragon → Télécharger - Image - Capture d'écran
- Sélectionnez une image ou une photo que vous souhaitez utiliser comme fond d'écran dans les dossiers.
- Touchez RÉGLER FOND D'ÉCRAN.



Avancé

Thème sombre

- Pour changer le thème de l'écran en sombre (couleur noire) ou en clair (couleur blanche), touchez **Sombre /** .

Délai d'arrêt de l'écran

- Touchez Délai d'arrêt de l'écran.
- Sélectionnez le délai avec l'option suivante.

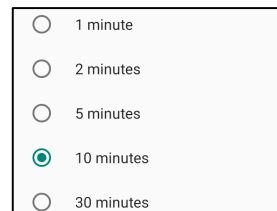
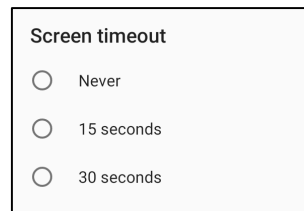

- Touchez pour enregistrer.

Rotation auto écran

- Touchez Rotation auto écran pour activer ou désactiver.

Taille de la police

- Touchez Taille de la police.
- Déplacez la barre de défilement vers la gauche ou vers la droite pour choisir la taille de la police de texte.

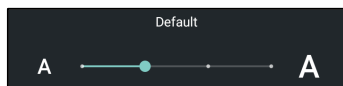

Taille de l'écran

- Touchez Taille de l'écran.
- Déplacez la barre de défilement vers la gauche ou vers la droite pour choisir la taille de l'écran.

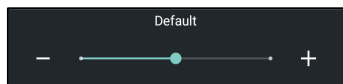

Économiseur d'écran

- Touchez Économiseur d'écran.
- Touchez l'économiseur d'écran actuel pour modifier les paramètres actuels.

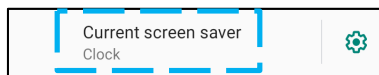

- Sélectionnez un économiseur d'écran parmi Horloge, Couleurs, Cadre photo et Tableau photo.
- Pour d'autres économiseurs d'écran d'horloge, de cadre photo et de tableau photo, touchez le paramètre .

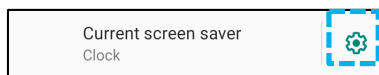

- Pour activer l'économiseur d'écran, touchez DÉMARRER MAINTENANT.



Sens de l'écran

- Touchez Sens de l'écran.
- Sélectionnez le sens avec l'option suivante.

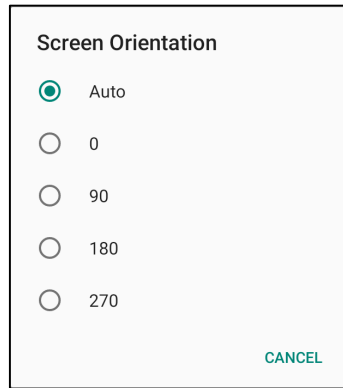

- Touchez pour enregistrer.

Verrouillage de l'affichage de l'écran

- Touchez Verrouillage de l'affichage de l'écran
- Touchez Verrouillage de l'écran.
- Touchez Afficher tout le contenu des notifications.

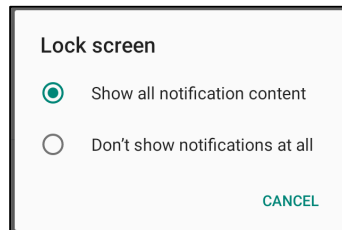

- Pour activer et désactiver les utilisateurs de l'écran de verrouillage.
 - ❖ Touchez Ajouter un utilisateur dans l'écran de verrouillage.
- Pour ajouter un message de verrouillage de l'écran, touchez Message de verrouillage de l'écran.
 - ❖ Entrez un message et appuyez sur ENREGISTRER.

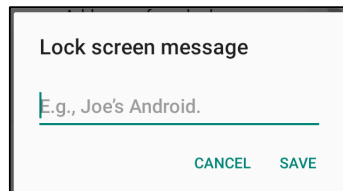



Son

L'application Son permet de gérer le son, les vibrations et les fonctions Ne pas déranger.

Pour modifier les paramètres, [ouvrez Android](#)  [Paramètres](#) → [Écran](#) →

Volumes

- Pour réduire ou augmenter le volume sonore suivant, faites glisser le curseur vers la gauche ou vers la droite.

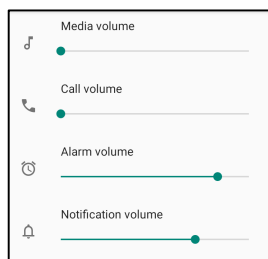

Ne pas déranger

- **Touchez Ne pas déranger.**
- Touchez **ALLUMER MAINTENANT** pour activer Ne pas déranger.
 - ❖ Pour gérer les paramètres, touchez la fonction que vous souhaitez configurer et suivez les instructions à l'écran pour terminer la configuration.

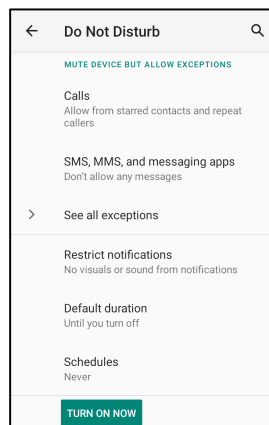

- Pour désactiver, touchez **ÉTEINDRE MAINTENANT.**

Éteindre la sonnerie

- Touchez **Raccourci pour éteindre la sonnerie**.
- Touchez l'interrupteur pour  activer.
- Choisissez parmi les options suivantes.

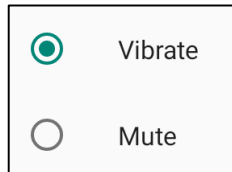

- Pour désactiver, , touchez l'interrupteur.

Son de notification par défaut

- Touchez **Son de notification par défaut**.
- Sélectionnez un son dans la liste (par exemple, Pixie Dust) et touchez **OK** pour enregistrer.

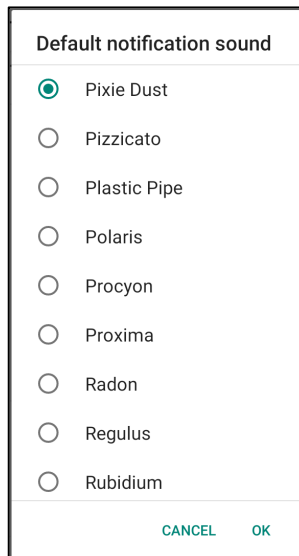

Son d'alarme par défaut

- Touchez **Son d'alarme par défaut**.
- Sélectionnez une alarme dans la liste (par exemple, Cesium) et touchez **OK** pour enregistrer.

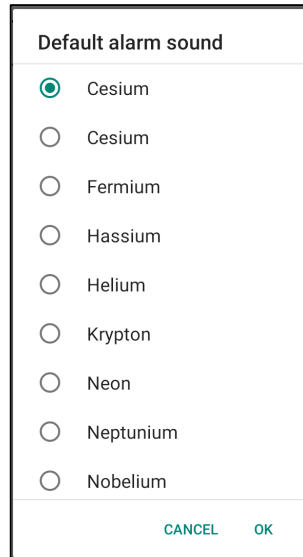

Son de verrouillage d'écran

- Pour activer  ou désactiver , touchez Sons de verrouillage de l'écran.

Avancé

- Pour activer  ou désactiver  dans les fonctions suivantes, touchez une fonction.

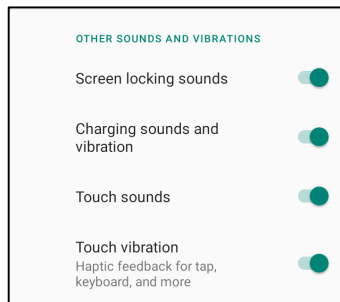

Stockage



Pour modifier le stockage, [ouvrez Android](#)  [Paramètres](#) → [Stockage](#) →

Stockage interne partagé

- Pour vérifier l'état du stockage de la mémoire interne, appuyez sur Stockage interne partagé.

Gestionnaire de stockage

Cette fonction permet de libérer de l'espace de stockage, le gestionnaire de stockage supprime les photos et les vidéos enregistrées sur l'appareil.

- Pour activer  ou désactiver , touchez Gestionnaire de stockage.
- Pour modifier les jours de suppression des photos et des vidéos, appuyez sur Supprimer les photos et les vidéos.
- Choisissez parmi les options ci-dessous.

Over 30 days old

Over 60 days old

Over 90 days old

- Touchez App récente pour quitter.

Carte SD

- Pour gérer la carte SD, touchez Carte SD.
- Pour éjecter la carte SD en toute sécurité, touchez  éjecter.
- Pour remonter la carte SD, touchez la carte SD.
- Touchez MONTER.



Reassignement des touches

Les applications Reassignement des touches vous permettent de programmer les touches de fonction gauche et droit pour contrôler le volume de l'appareil, le déclencheur du lecteur de code-barres et d'autres boutons matériels.

Pour modifier les paramètres, [ouvrez Android](#)  [Paramètres](#) → [Reassignement des touches](#) →

Dans les paramètres, touchez l'icône que vous souhaitez modifier.

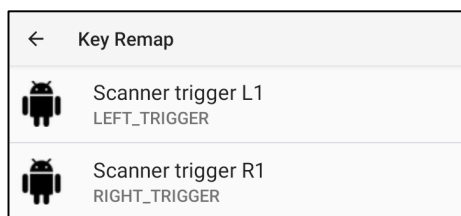

Pour programmer le "**Bouton de fonction gauche**" pour le déclencheur gauche du code-barres, choisissez "**Déclencheur du scanner L1**".

Pour programmer le "**Bouton de fonction droit**" pour le déclencheur droit du code-barres, choisissez "**Déclencheur du scanner R1**".



Source de réveil

Les applications Source de réveil vous permettent de programmer les "boutons déclencheur gauche, droit et l'écran tactile" pour réveiller l'appareil du mode veille ou d'attente.

Pour modifier les paramètres, [ouvrez Android](#)  [Paramètres](#) → [Source de réveil](#) →

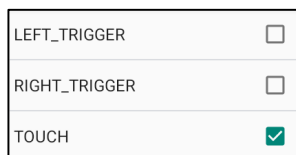

Touchez pour activer (coché) ou désactiver (décoché).



Confidentialité

L'application Confidentialité vous permet de contrôler les autorisations des applications.

Pour modifier les autorisations, [ouvrez Android](#)  [Paramètres](#) → [Confidentialité](#) →

Gestionnaire d'autorisations

Il permet d'accorder des permissions à une application qui utilise le stockage, le téléphone et l'emplacement.

- Pour gérer les autorisations d'une application, touchez **Gestionnaire d'autorisations**.
- Dans le menu du gestionnaire d'autorisations, touchez l'application que vous souhaitez modifier (**par ex. Caméra**).
- Les propriétés de la caméra indiquent quelles applications ont l'autorisation d'utiliser la caméra.
- Pour autoriser l'autorisation d'une application, touchez une application dans le menu **REFUSÉ**.
- Pour refuser l'autorisation d'une application, touchez une application dans le menu **PERMIS**.



Afficher les mots de passe

Les caractères s'affichent brièvement lorsque vous entrez un mot de passe.

- Pour activer  ou désactiver , touchez **Afficher les mots de passe**.

Écran de verrouillage

L'écran de verrouillage affiche alors le contenu des notifications de l'écran de verrouillage.

- Pour activer  et désactiver , touchez **Écran de verrouillage**.

Emplacement

Pour modifier les paramètres de l'emplacement, [ouvrez Android](#)  [Paramètres → Emplacement](#)

- Touchez Emplacement.
- Pour activer ou désactiver, touchez Utiliser l'emplacement

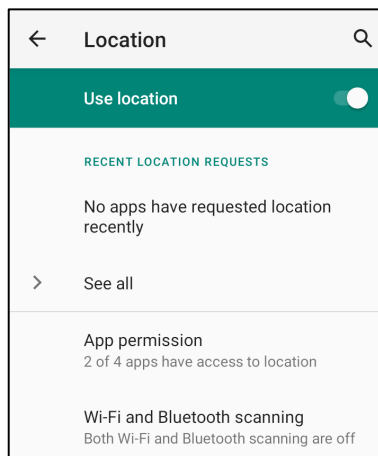

- Pour les applications qui ont récemment demandé d'utiliser l'emplacement, **touchez Voir tous.**
- Pour mettre à jour les autorisations, touchez **Autorisations d'application.**
- Pour rechercher des réseaux Wi-Fi et Bluetooth, touchez **Balayage Wi-Fi et Bluetooth,**

Remarque : Cette fonction permet à l'application et aux services de rechercher les réseaux Wi-Fi et Bluetooth n'importe quand. Elle peut être utilisée pour améliorer les fonctions et les services d'emplacement.

Pour modifier les paramètres de sécurité, [ouvrez Android](#)  [Paramètres](#) → [Sécurité](#) →

Verrouillage de l'écran

- Touchez Verrouillage de l'écran.
- Dans le menu, sélectionnez une méthode de sécurité que vous souhaitez utiliser. Le réglage de sécurité par défaut est Glisser.

Glissement de sécurité

- Touchez Glisser.

Motif de sécurité

- Touchez Motif.
- Touchez OUI.
- Dessinez un motif de sécurité (voir l'image pour un exemple) et touchez SUIVANT.

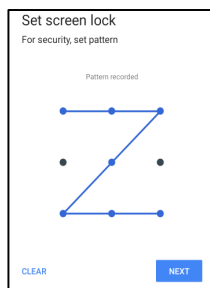

- Dessinez à nouveau le motif et touchez CONFIRMER.
- Suivez les instructions à l'écran et touchez TERMINÉ.

PIN de sécurité

- Touchez PIN.
- Touchez OUI.
- Entrez un code PIN qui doit comporter au moins 4 chiffres et touchez SUIVANT.

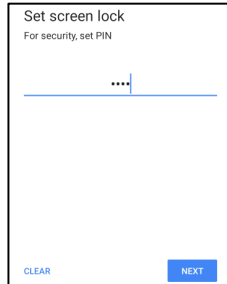

- Entrez à nouveau le numéro PIN et touchez CONFIRMER.
- Suivez les instructions à l'écran et touchez TERMINÉ.

Mot de passe de sécurité

- Touchez Mot de passe.
- Touchez OUI.
- Entrez un mot de passe, qui doit comporter au moins 4 caractères et touchez SUIVANT.



- Entrez à nouveau le mot de passe et touchez CONFIRMER.
- Suivez les instructions à l'écran et touchez TERMINÉ.

Annuler le verrouillage de l'écran

- Pour annuler le verrouillage de l'écran, touchez Verrouillage de l'écran.
- Si vous y êtes invité, entrez le mot de passe (applicable uniquement pour la sécurité avec PIN, MOTIF et MOT DE PASSE).
- Touchez Aucun pour annuler le verrouillage de l'écran.
- Touchez OUI.
- Touchez SUPPRIMER pour confirmer.





Comptes

Pour modifier un compte, [ouvrez Android](#)  [Paramètres → Comptes](#)

- Pour créer un compte, touchez Compte.
- Touchez + Ajouter un compte.
- Entrez un compte e-mail.
- Entrez le type de compte que vous souhaitez ajouter (PERSONNEL - POP3 ou PERSONNEL - IAMP).
- Suivez les instructions à l'écran pour terminer l'installation.

Accessibilité est un grand menu à l'écran qui permet de contrôler l'ordinateur portable d'Elo Android. Vous pouvez contrôler l'affichage, l'audio, le texte à l'écran et plus encore.

Pour modifier les paramètres, ouvrez Android  Paramètres → Accessibilité

- Dans le menu, sélectionnez une fonction pour modifier le réglage.
- Pour activer  ou désactiver , touchez la fonction.
- Pour régler la barre de défilement, faites glisser le curseur vers la droite ou vers la gauche.



- Pour les autres paramètres, touchez la fonction et suivez les instructions à l'écran pour terminer la configuration.

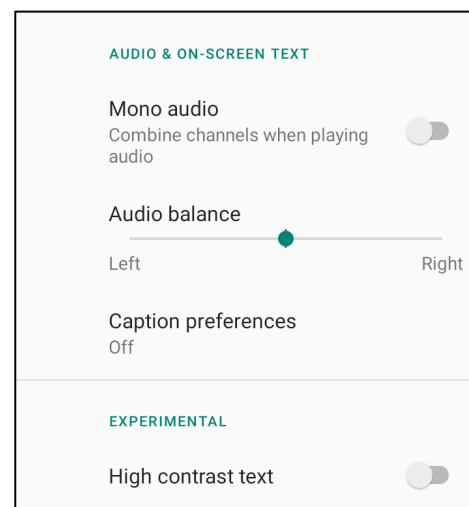
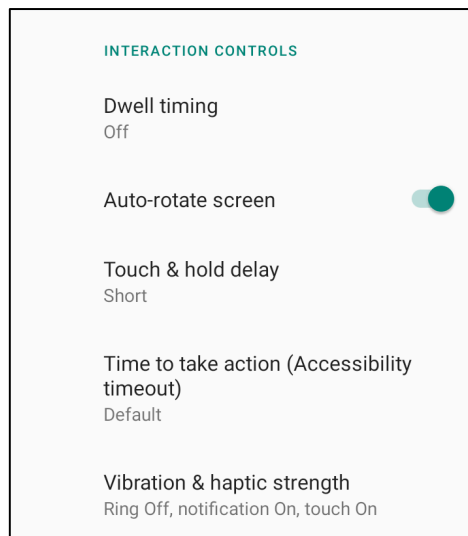
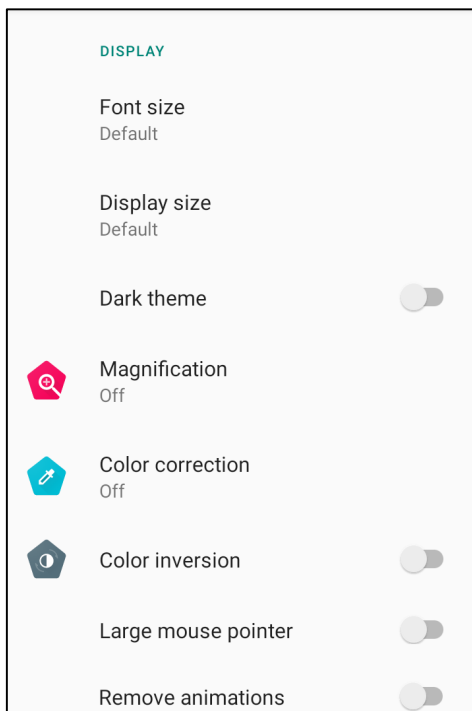



Pour modifier les paramètres, ouvrez Android  Paramètres → Système →

Langues et saisie

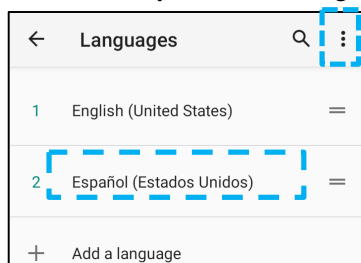
- Pour changer de langue, touchez Langues et saisie.
- Touchez Langue.
- Touchez + Ajouter une langue, puis choisissez une langue à ajouter dans la liste des langues (par exemple, espagnol).



- Après avoir choisi une langue, touchez  le menu 3 points puis touchez Supprimer.
- Pour changer la langue, par exemple de l'anglais à l'espagnol, touchez Anglais puis touchez .

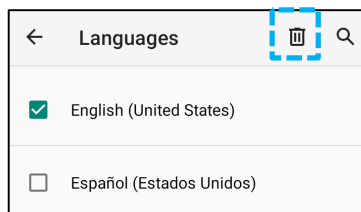

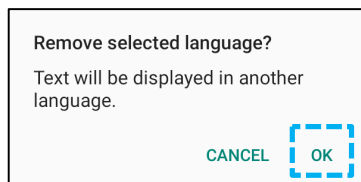

- Touchez OK pour supprimer la langue sélectionnée.



Gestes

- Touchez Gestes.

Pour le geste de la caméra

- Touchez Aller à la caméra.
- Touchez Aller à la caméra pour activer  ou désactiver .
- ❖ Lorsque ce réglage est activé, appuyer deux fois sur le bouton d'alimentation allumera la caméra numérique.

Pour le geste du volume de notification

- ❖ Touchez Éteindre la sonnerie
- ❖ Touchez l'interrupteur pour le mettre sur ON ou OFF.

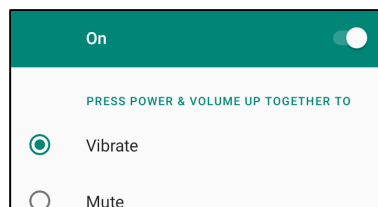

- ❖ Lorsque réglé sur le mode Vibration et que le volume de notification est actif, appuyer simultanément sur les boutons d'alimentation + volume plus en même temps, le volume des notifications sera réglé sur le mode vibration.
- ❖ L'icône du mode Vibration s'affiche également dans la barre d'état.

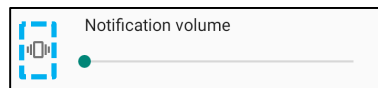

- ❖ Lorsque réglé sur le mode Sourdine et que le volume de notification est actif, appuyer simultanément sur les boutons d'alimentation + volume plus en même temps, le volume des notifications sera coupé.
- ❖ L'icône de sourdine s'affiche également dans la barre d'état.

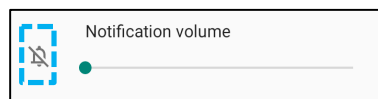

Date & Heure

Remarque : Le réglage recommandé pour « **Date et Heure** » est d'utiliser « **UTILISER le temps fourni par le réseau** ».

Et pour **Fuseau horaire** lorsque le paramètre est réglé sur « **UTILISER la zone fournie par le réseau** », vous avez besoin d'une carte sim.

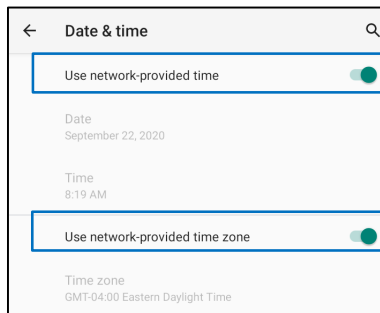

Pour les réglages manuels :

- Pour régler l'heure et la date, touchez Date et heure.
- Touchez Utiliser l'heure fournie par le réseau pour désactiver.
- Touchez Date puis entrez la date.
- Touchez Heure puis entrez l'heure.

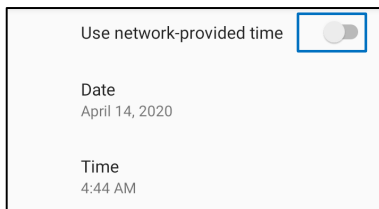

- Pour définir le fuseau horaire, touchez l'heure fournie par le réseau et sélectionnez votre fuseau horaire.

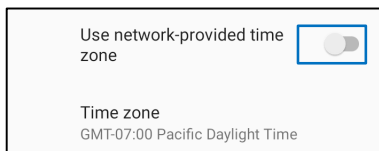

- Pour utiliser le format 12 heures, touchez Utiliser les paramètres locaux par défaut.

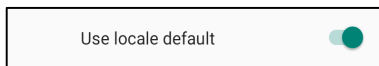

- Pour utiliser le format 24 heures, touchez Utiliser le format 24 heures.

Avancé

Options de réinitialisation

- Pour sélectionner une des options suivantes pour la réinitialiser, appuyez sur Options de réinitialisation.
- Dans la liste, sélectionnez l'élément que vous voulez réinitialiser, puis touchez pour exécuter et suivez les instructions à l'écran.

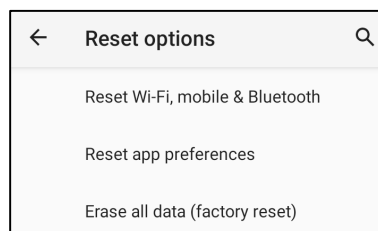

Utilisateurs multiples

- Touchez Utilisateurs multiples.
- Touchez l'interrupteur pour le régler sur  ON.

Pour changer un utilisateur

- Touchez un utilisateur ou un nom dans les options suivantes.

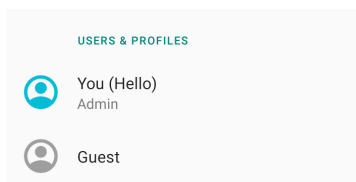

Pour ajouter un utilisateur

Remarque : seul l'administrateur peut ajouter des utilisateurs.

- Touchez **+ Ajouter un utilisateur ou un profil**.
- Pour configurer des applications et des contenus pour l'utilisateur, touchez **Utilisateur**. Suivez les instructions à l'écran pour terminer la configuration du compte.
- Pour configurer les restrictions d'accès aux applications et au contenu pour les utilisateurs, touchez **Profil restreint**. Suivez les instructions à l'écran pour terminer la configuration du compte.

Pour supprimer un invité sur l'appareil

- Touchez  le menu à 3 points dans l'écran **Utilisateurs multiples**.
- Touchez **Supprimer un invité** pour cet appareil.

Pour renommer les informations du profil de l'administrateur

- Touchez  admin
- Entrez le nom.
- Touchez **OK** pour enregistrer.

Développeur (Accès au menu des options du développeur)

- Pour accéder au menu des options du développeur, allez dans **À propos du téléphone** → **Numéro de version**.
- Touchez Numéro de version 7 fois. Lorsque vous avez terminé avec succès, vous verrez le message « Vous êtes maintenant un développeur ».
- Retournez ensuite à  → **Systeme** → **Avancé**.



À propos de l'ordinateur portable

Pour consulter des informations spécifiques sur l'ordinateur portable.

Pour visualiser et modifier les paramètres, ouvrez [Android](#)  [Paramètres](#) → [À propos du téléphone](#)

Device name M50C
Emergency information Info & contacts for Owner
Legal information
Regulatory labels
SIM status Not available
Attestation keys and certificates Unknown
Model & hardware Model: M50C
IMEI 866834041334140
Model description M50C
Android version 10
IP address Unavailable
Wi-Fi MAC address 1c:ee:c9:1a:50:f3
Bluetooth address 1c:ee:c9:1a:50:f4
Up time 02:20
Build number 5.0.120+p

- Touchez une fois pour changer le nom de l'appareil.
- Touchez une fois pour ajouter et mettre à jour les informations d'urgence.
- Touchez une fois pour afficher.
- Touchez une fois pour afficher l'état de la carte SIM.
- Touchez une fois pour afficher.
- Touchez une fois pour afficher les informations sur le modèle, le matériel et le numéro de série.
- Touchez une fois pour afficher les informations IMEI - IMEI et IMEI SV.
- Description du modèle d'ordinateur portable d'Elo.
- Touchez une fois pour afficher la version d'Android, la sécurité, la mise à jour du système Google Play, la version de la bande de base, la version du noyau et le numéro de la version.
- Informations sur l'adresse du réseau.
- Informations sur l'adresse Bluetooth.
- Durée totale de fonctionnement de l'ordinateur portable.
- Touchez 7 fois pour accéder au menu des options du développeur dans les paramètres [Système](#) → [Avancé](#).

Section 4

Fonctionnement



À propos de l'application Caméra (Snapdragon)

Fonctions de la caméra

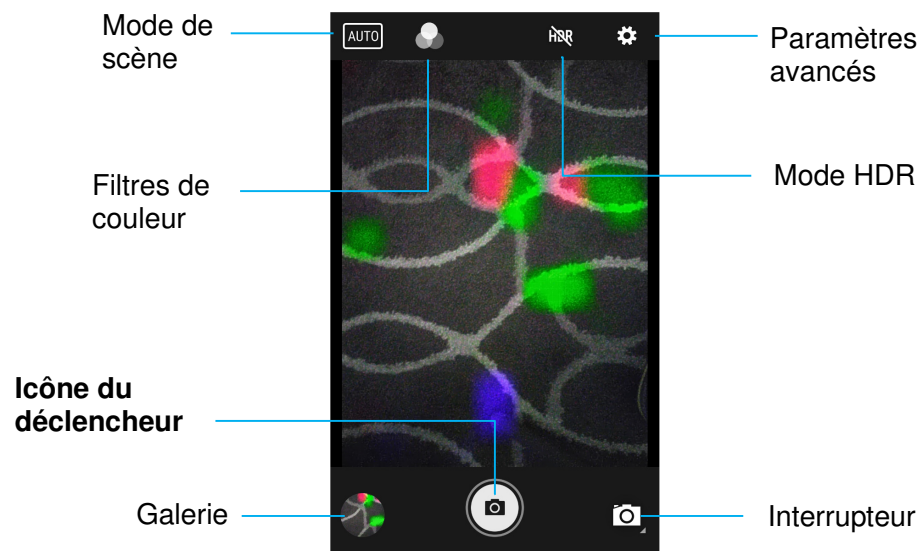

Interrupteur - Interrupteur pour changer de la caméra à la vidéo et au panorama.

Mode de scène - Pour sélectionner les meilleurs réglages d'exposition en fonction du type de scène à filmer. C'est-à-dire, en plus de la quantité de lumière dans la scène. Les options disponibles sont : HDR, Portrait, Paysage, Sports, Fleurs, Rétro-éclairage, Bougie, Coucher de soleil, Nuit, Plage et Neige.

Filtre de couleur - Pour un effet de photo. Les options comprennent : Mono - Sépia - Négatif - Solariser - Posturiser - Aqua - Embosser - Croquis - Néon.

HDR - Haute gamme dynamique. La caméra traitera les photos légèrement différemment de la normale pour capturer plus de détails dans les zones claires et sombres de votre photo.

Déclencheur - Pour prendre des photos.

Galerie - Pour visualiser la photo prise.

Paramètres avancés

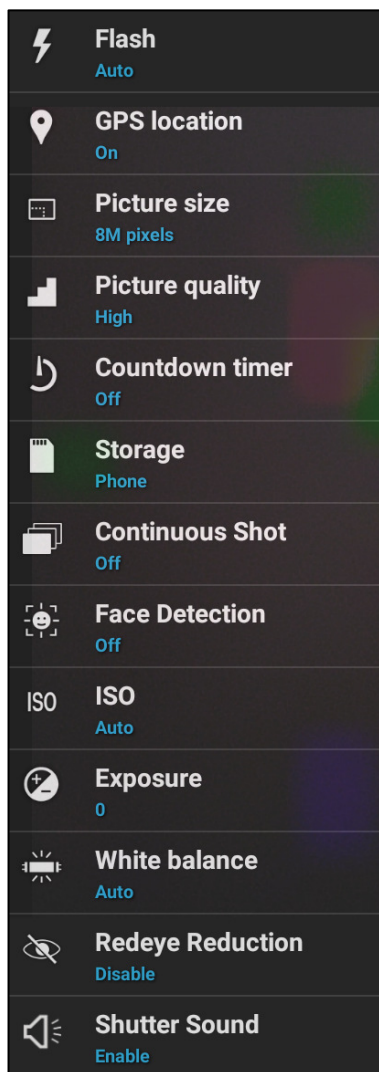

- Pour aider à éclairer une scène ou un objet lors de la prise d'une photo.
- Pour afficher des informations de localisation dans une image afin de montrer au photographe où se trouvait la caméra au moment de la prise de la photo.
- Pour modifier la résolution d'une image.
- Pour améliorer les photos et les images.
- C'est une minuterie qui ajoute un délai après l'appui sur le déclencheur. C'est surtout utilisé pour permettre aux photographes de prendre une photo d'eux-mêmes (souvent en famille), avec les mains libres.
- Pour gérer où photos et les vidéos sont enregistrées.
- Pour prendre plusieurs photos avec un délai court et en succession rapide.
- Pour détecter les visages dans les images et les reconnaître afin d'ajuster automatiquement la mise au point et l'exposition.
- Pour éclaircir ou assombrir une image (photo). Plus le nombre d'ISO est bas, plus la photo sera sombre et plus le grain sera fin. Plus le nombre est élevé, plus la photo sera lumineuse, cela est souvent utilisée dans des endroits plus sombres.
- L'exposition est la quantité de lumière qui atteint l'obturateur de votre caméra. C'est un élément crucial de la luminosité ou de l'obscurité de vos photos.
- Pour éliminer la décoloration d'une image due au fait que certaines couleurs de la scène ont plus d'intensité et/ou une « température » plus ou moins élevée.
- Pour réduire les yeux rouges lorsque vous prenez une photo avec un flash.
- Pour émettre un son lorsque vous prenez une photo.

Fonctions vidéo

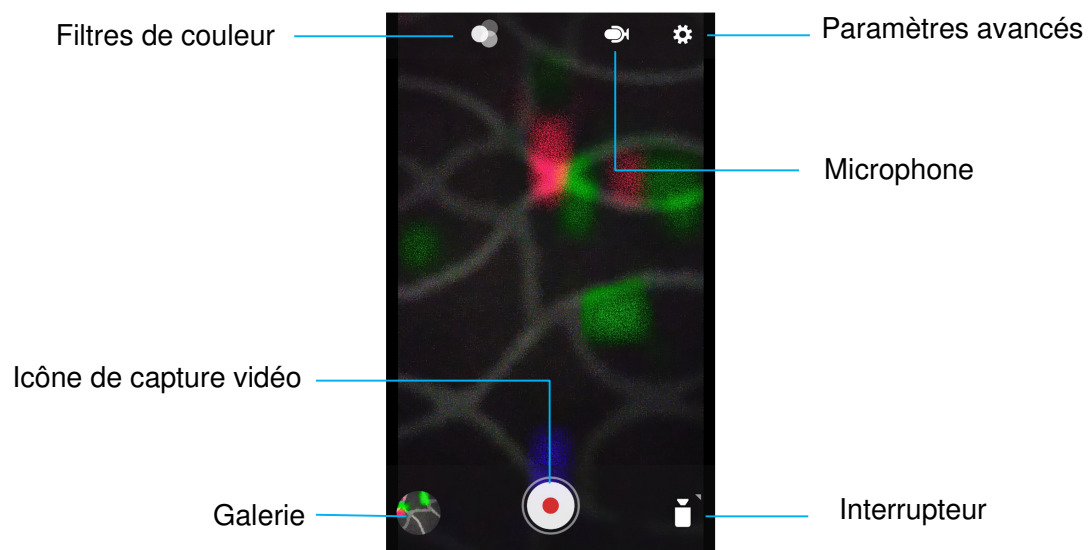

Interrupteur - Interrupteur pour changer entre Vidéo, Caméra et Panorama.

Filtres de couleur - Pour un effet vidéo. Les options disponibles sont : Mono - Sépia - Négatif - Solariser - Posturiser - Aqua - Embosser - Croquis - Néon.

Capture vidéo - Pour la capture vidéo.

Microphone - Pour capturer le son d'une vidéo.

Galerie - Pour visualiser les vidéos capturées.

Paramètres avancés

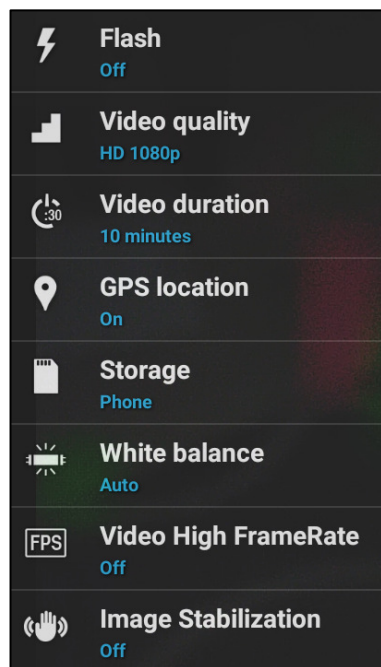



- Pour aider à éclairer une scène ou un objet lors d'enregistrement d'une vidéo.
- Pour modifier la résolution vidéo.
- C'est une minuterie automatique pour arrêter l'enregistrement vidéo sans besoin d'appuyer sur l'icône de capture vidéo.
- Pour afficher des informations de localisation dans une vidéo afin de montrer au photographe où se trouvait la caméra au moment de l'enregistrement vidéo.
- Pour gérer où photos et les vidéos sont enregistrées.
- Pour éliminer la décoloration d'une vidéo due au fait que certaines couleurs de la scène ont plus d'intensité et/ou une « température » plus ou moins élevée.
- Pour ajuster la fréquence (image par seconde).
Remarque : 120fps, et des fréquences d'images plus élevées sont utilisées pour l'enregistrement de vidéos à lire au ralenti.
- Pour aider à stabiliser un enregistrement vidéo sur une caméra vidéo qui tremble.

Prendre une photo et enregistrer une vidéo

- Touchez  l'application Snapdragon pour accéder à la caméra numérique.
- Pour modifier les paramètres de la caméra et de la vidéo, voir les fonctionnalités.
- À partir de l'interrupteur, situé en bas à gauche de l'ordinateur portable, sélectionnez l'une des options suivantes.



Pour Panorama, touchez  l'icône Panorama.

- ❖ Pour prendre des photos panoramiques, touchez  l'icône de l'obturateur panoramique.
- ❖ Déplacez lentement l'appareil pour prendre une photo panoramique.
- ❖ Lorsque vous avez terminé, touchez  l'icône d'arrêt.





Pour l'enregistrement vidéo, touchez  l'icône Vidéo.

- ❖ Pour enregistrer des vidéos, touchez  l'icône de capture.
- ❖ Pour couper et réactiver le son pendant l'enregistrement, appuyez sur l'icône du microphone.
- ❖ Lorsque vous avez terminé d'enregistrer, touchez  l'icône d'arrêt.



Pour la caméra, touchez  l'icône Caméra.

- ❖ Pour prendre des photos, touchez  l'icône de l'obturateur.
- ❖ Pour activer et désactiver le son de l'obturateur, allez dans les paramètres avancés. Voir les fonctionnalités de la caméra.
- ❖ Pour zoomer sur un objet ou une scène, placez deux doigts ensemble sur l'écran, écartez-les pour faire un zoom avant et pincez-les pour faire un zoom arrière.
- ❖ Pour faire la mise au point automatique sur un objet ou une scène, touchez l'écran tactile.
- ❖ Pour visualiser des photos et lire des vidéos enregistrées, touchez la galerie.
- ❖ Pour lire une vidéo enregistrée, touchez  lecture.

Prendre une capture d'écran









Pour capturer une image de l'écran. L'appareil enregistre automatiquement l'image dans  l'application Dossier de fichiers.

- Pour prendre une capture d'écran, appuyez et maintenez enfoncés ensemble les boutons d'alimentation et de volume.
- Ou appuyez sur le bouton d'alimentation pendant plus de 2 secondes et un menu contextuel apparaîtra, puis touchez  la capture d'écran.

À propos de l'application Fichier Android

L'application Gestionnaire de fichiers Android permet de gérer, supprimer, imprimer, partager et transférer des fichiers entre le stockage mobile et un ordinateur.

Pour accéder aux photos, vidéos, captures d'écran, audios, téléchargements et au stockage interne/externe du mobile, allez dans le tiroir d'applications.





- Touchez  l'application de fichier à partir du tiroir d'applications.
- Touchez  le menu 3 lignes et choisissez l'une des options suivantes.
- Touchez  l'icône d'image pour les photos et les captures d'écran.
 - ❖ Touchez le dossier Caméra pour les photos.
 - ❖ Touchez le dossier Captures d'écran pour les captures d'écran.
 - ❖ Touchez  Vidéo pour les vidéos enregistrées.
 - ❖ Touchez le dossier Caméra.
 - ❖ Touchez  Audio pour les audios enregistrés.
 - ❖ Touchez  pour les éléments téléchargés.
 - ❖ Touchez  pour les dossiers de stockage interne mobile.
 - ❖ Touchez  pour les dossiers de stockage externe mobile.

Supprimer des fichiers

- Pour supprimer des fichiers des dossiers ci-dessus, appuyez et maintenez un élément ou touchez  le menu 3 points pour sélectionner tous les éléments du dossier.





- Touchez  pour supprimer.
- Touchez OK pour confirmer.

Copier et déplacer des fichiers

- Pour copier ou déplacer des fichiers dans un nouvel emplacement, appuyez et maintenez un élément des dossiers ci-dessus ou touchez  le menu 3 points pour sélectionner tous les éléments du dossier.
- Touchez  le menu 3 points et choisissez « Copier vers » ou « Déplacer vers ».
- Touchez  le menu 3 lignes et choisissez parmi les options suivantes l'endroit où vous souhaitez déplacer ou copier l'élément.
- Pour créer un nouveau dossier, touchez  le menu 3 points.
- Renomme le dossier.
- Touchez Copier ou Déplacer pour confirmer.
- Imprimer un fichier
- Remarque : Pour imprimer, vous devez régler une imprimante. Voir les paramètres Android → Appareil connecté → Imprimer.
- Pour imprimer les fichiers des dossiers ci-dessus, touchez une fois un élément.
- Touchez  le menu 3 points et touchez Imprimer.

Partager des fichiers

Remarque : Assurez-vous que les deux appareils Bluetooth sont appairés. Reportez-vous à la section Appareils connectés → Bluetooth dans ce manuel de l'utilisateur.

- Pour partager des fichiers des dossiers ci-dessus, appuyez sur un élément et maintenez-le enfoncé.
- Touchez  l'icône de partage.
- Pour partager via Bluetooth, touchez  l'icône Bluetooth.
- Pour partager par e-mail, touchez  l'icône e-mail.
- Pour plus d'options, maintenez un élément dans les dossiers ci-dessus.
- Touchez  le menu 3 points et choisissez parmi les options suivantes et suivez les instructions à l'écran.

À propos du moteur d'imagerie/du lecteur de code-barres

L'ordinateur portable d'Elo utilise un moteur d'imagerie sous-miniature. Le moteur d'imagerie sous-miniature de zone est optimisé pour la lecture des code-barres. Le moteur capture les images numériques d'un code-barres pour les transmettre à un décodeur afin de décoder un code-barres 1D ou 2D à n'importe quel format pris en charge par le logiciel de décodage. Le moteur de l'imageur comprend un système de visée avec LED et un système d'éclairage par LED.

- [Système de visée](#)

Une LED de 610 nm est utilisée pour générer un motif de visée circulaire qui indique le centre du champ de vision de l'imageur.

- [Erreur de visée](#)

Le modèle de visée est tourné de 2° par rapport à l'axe d'imagerie dans le plan horizontal pour minimiser la parallaxe entre l'axe de visée et l'axe d'imagerie à 195 mm (7,7 po) du moteur. Voir *Élément de visée ci-dessous*.

- [Contrôle de la visée](#)

Peut capturer des images avec le sous-système de visée activé pendant l'exposition (l'image du motif de visée est visible sur l'image numérique) ou désactivé. Si le système de visée est désactivé pendant l'exposition, la luminosité du motif de visée diminue à mesure que l'exposition augmente. Le sous-système de visée peut également être complètement désactivé. Elo recommande de désactiver la visée trois fois avant de capturer des documents pour éviter la visée

- [Système d'éclairage](#)

Le système d'éclairage se compose d'une LED rouge et d'un système d'entraînement sophistiqué qui permet la capture et le décodage d'images dans toute une gamme de conditions d'éclairage (de l'obscurité totale à la pleine lumière du soleil).

- [Contrôle de l'éclairage](#)

Le moteur de l'imageur peut capturer des images avec le sous-système d'éclairage activé ou désactivé. L'éclairage LED peut être éteint lors de la capture de documents imprimés sur du papier semi-brillant ou brillant ou sur un support avec des marques de sécurité. Dans ce cas, il faut s'assurer que l'éclairage ambiant fournit un minimum de 30fcd sur la surface du document.

Spécifications de l'élément de visée de l'imageur

Skew, pas et point

Mesuré sur un symbole 20 mil Code 39 à une distance de 5 pouces. La tolérance pour le skew et le pas est réduite aux extrémités de la plage de travail.

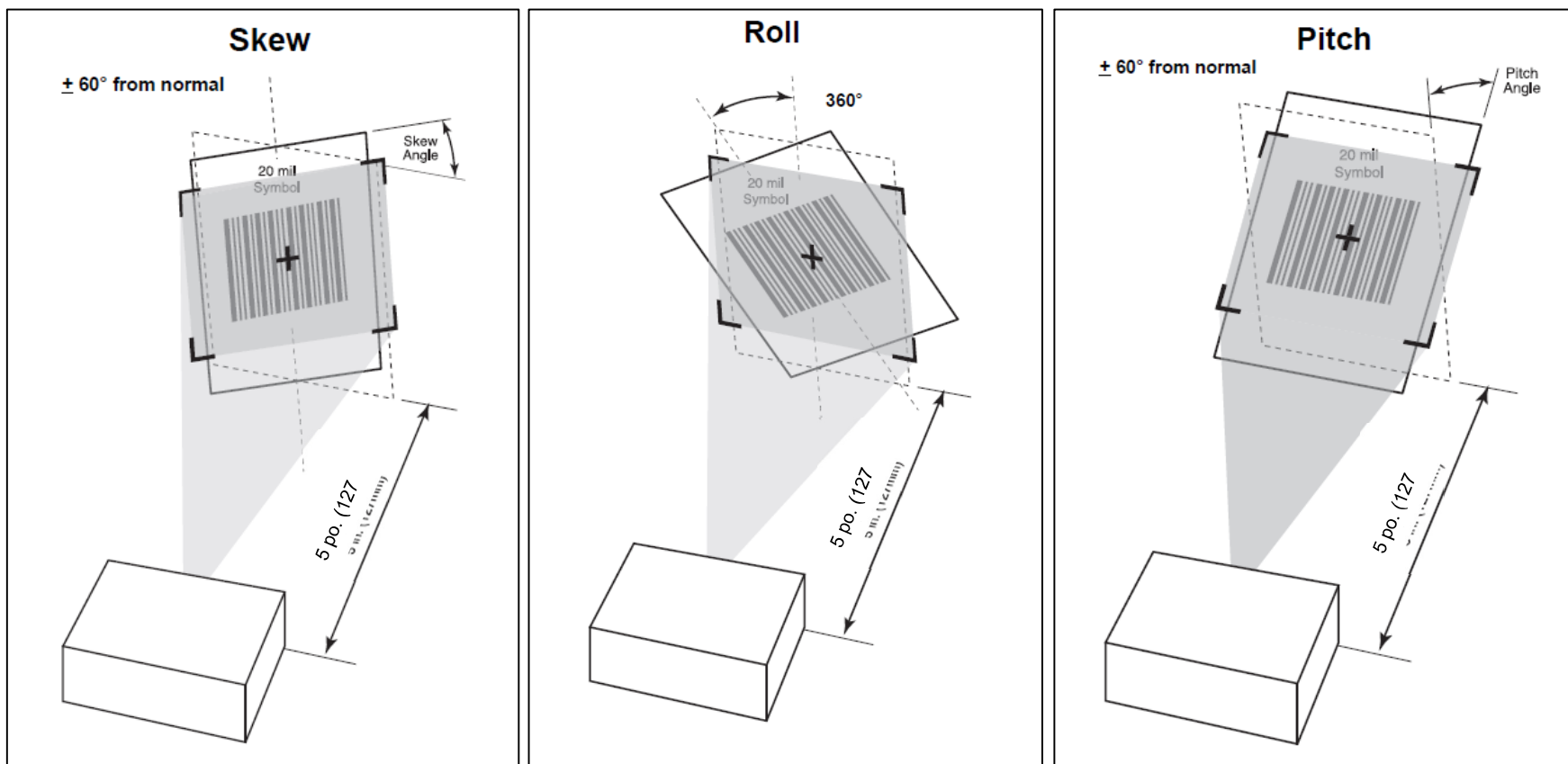

Caractéristiques techniques de l'imageur

Élément	Description
Résolutions optiques	5,0 mil (Code 39), 5,0 mil (PDF417)
Zone morte spéculaire <ul style="list-style-type: none"> Éclairage activé Éclairage désactivé 	Jusqu'à 20° selon la distance de la cible et la brillance du substrat Aucun
Immunité à la lumière ambiante (lumière du soleil)	Bougies de 10 000 pieds (107 639 lux)
Capteur d'image <ul style="list-style-type: none"> Résolution d'image Champ de vision (FOV) 	1280 pixels horizontaux X 800 pixels verticaux 42,0° horizontal, 28,0° vertical
Distance de mise au point de l'avant du moteur	194mm / 7,64 pouces
Élément de visée LED <ul style="list-style-type: none"> LED Niveau de luminosité du point de visée 	610nm 130fcd nominal
Système d'éclairage <ul style="list-style-type: none"> LED Angle du motif 	Hyper rouge 660nm 50,3° horizontal, 32,0° vertical, à une intensité de 50%.
Contraste minimum d'impression du code-barres	20%

Plages de décodage de l'imageur

- Mode du niveau de déclenchement - Plages de décodage de fonctionnement

Type de code-barres	Distance typique proche	Distance typique éloignée
4 mil Code 39	3,3 po / 8,4 cm	8,8 po / 22,4 cm
5 mil Code 128	2,8 po / 7,1 cm	8,2 po / 20,8 cm
5 mil Code 39	2,0 po / 5,08 cm	13,5 po / 34,3 cm
5mil PDF417	3,1 po / 7,9 cm	8,4 po / 21,3 cm
10 mil Matrice de données	2,9 po / 7,4 cm	10,1 po / 25,7 cm
100% UPCA	1,8 po / 4,6 cm*	26,0 po / 66,0 cm
20,0mil Code 39	2,0 po / 5,08 cm*	30,0 po / 76,2 cm
20 mil Code QR	1,2 po / 3,0 cm	16,7 po / 42,4 cm

*Limité par la largeur du code-barres dans le champ de vision.

Remarque : Code-barres de qualité photographique à un angle de 15° sous un éclairage ambiant de 30fcd.

- Mode de présentation - Plages de décodage de fonctionnement (vitesse de balayage : 30 po/sec)

Type de code-barres	Distance typique proche	Distance typique éloignée
100% UPCA	2,0 po / 5,08 cm	8,0 po / 20,3 cm
100% UPCA	2,0 po / 5,08 cm	8,0 po / 20,3 cm

Préférences utilisateur - Paramètres

Remarque : Pour des paramètres et des configurations supplémentaires, veuillez consulter le « Guide du logiciel de décodage SDK pour développeur Android ».

Paramètre	Numéro du paramètre	Défaut	Commandes
Mode de déclenchement	138	Niveau	0 = Niveau 7 = Mode Présentation 9 = Visée auto
Mode de liste de sélection	402	Toujours désactivé	0 = Toujours désactivé 2 = Toujours activé
Délai de session de décodage	136	9,9 sec	0,5 à 9,9 secondes. Pour régler sur 0,5 secondes, entrez la valeur 5. Pour régler sur 9,9 secondes, entrez la valeur 99.
Délai entre deux décodages, même symbole	137	0,6 sec	0,0 à 9,9 secondes. Pour régler sur 0,6 secondes, entrez la valeur 6. Pour régler sur 9,9 secondes, entrez la valeur 99.
Transmission de caractère d'ID de code	45	Aucun	0 = Aucun 1 = VISER Caractère d'ID de code 2 = Symbole de caractère d'ID de code
Transmettre un message « Non lu ».	94	Désactiver	0 = Désactiver 1 = Activer
Fuzzy 1D Traitement 514 Activer 4-5	514	Activer	0 = Désactiver 1 = Activer
Téléphone portable/Mode d'affichage	716	Désactiver	0 = Désactiver 1 = Activer
Mode multi-décodage	900	Désactiver	0 = Désactiver 1 = Activer
Code-barres à lire	902	1	0 - 10

Mode lecture complète	901	1	<p>0 - Générer un événement de décodage après le décodage d'un ou de plusieurs code-barres.</p> <p>1 - Générer le rappel de décodage complet () uniquement lorsqu'au moins le nombre de code-barres défini dans Code-barres à lire est décodé.</p>
-----------------------	-----	---	--

Préférences de l'imageur - Paramètres

Remarque : Pour des paramètres et des configurations supplémentaires, veuillez consulter le « Guide du logiciel de décodage SDK pour développeur Android ».

Paramètre	Numéro du paramètre	Défaut	Commandes
Niveau de puissance d'éclairage	764	10	0 - 10
Décodage de l'éclairage	298	Activer	0 = Désactiver 1 = Activer
Décodage du motif de visée	306	Activer	0 = Désactiver 1 = Activer
Décodage mains-libres - Motif de visée	590	Activer	0 = Désactiver 1 = Activer
Éclairage de capture d'image	361	Activer	0 = Désactiver 1 = Activer
Fréquence d'images	674	0 (Auto)	0 = Auto 1 = 60 ips 2 = 30 ips 3 = 15 ips 4 = 10 ips 5 = 55 ips 6 = 50 ips 7 = 45 ips 8 = 40 ips
Temps d'exposition	567	0	0 à 960
Éclairage de mouvement	762	Activer	0 = Désactiver 1 = Activer
Délai du mode Instantané	323	0 (30 secondes)	0 = 30 secondes 1 = 60 secondes 2 = 90 secondes
Motif de visée Instantané	300	Désactiver	0 = Désactiver 1 = Activer
Recadrage d'image	301	Désactiver	0 = Désactiver 1 = Activer
Adresses Recadrage de pixel	315; 316 317; 318	0 haut, 0 gauche, 479 bas, 751 droite	Plage de valeurs (0,0) à (1279, 799)

			Numérotation des colonnes 0 à 1279 Numérotation des lignes de 0 à 799
Résolution d'image	302	Pleine	0 Pleine - 1280 x 800 1 1/2 -640 x 400 3 1/4 -640 x 400
Sélection du format de fichier d'image	304	JPEG	1 - Format de fichier JPEG 3 - Format de fichier BMP 4 - Format de fichier TIFF
Options d'images JPEG	299	1 (Valeur de la qualité)	1 - Valeur de la qualité 0 - Valeur de la taille
Valeur de la qualité JPEG	305	65	5 à 100 100 représente la meilleure qualité d'image.
Amélioration de l'image	564	Désactivé	0 = Désactivé 1 = Faible 2 = Moyen 3 = Élevé
Bits par pixel (BPP)	303	8 BPP	2 = 8 BPP pour attribuer 1 des 256 niveaux de gris à chaque pixel 0 = 1 BPP pour une image en noir et blanc 1 = 4 BPP pour attribuer 1 des 16 niveaux de gris à chaque pixel
Capture de signature	93	Désactiver	0 = Désactiver 1 = Activer
Sélection du format du fichier d'image de capture de signature	313	JPEG	1 = JPEG 3 = BMP 4 = TIFF
Bits de capture de signature par pixel (BPP)	314	8 BPP	2 = 8 BPP 0 = 1 BPP 1 = 4 BPP à
Largeur de capture de signature	366	400	001 à 1280 décimales
Hauteur de capture de signature	367	100	001 à 800 décimales
Capture de signature - Qualité JPEG	421	65	005 à 100 100 représente la meilleure qualité d'image.
Viseur de caméra	324	Désactiver	0 = Désactiver 1 = Activer

Mise à l'échelle	761	2	0 = Pleine résolution - 1280 x 800 1 = 1/2 résolution 2 = 1/3 Résolution 3 = 1/4 Résolution
Récupérer la dernière image décodée	905	Désactiver	0 = Désactiver 1 = Activer

Paramètre de symbologie

Remarque : Pour des paramètres et des configurations supplémentaires, veuillez consulter le « Guide du logiciel de décodage SDK pour développeur Android ».

Symbologies 1D	Numéro du paramètre	Commandes * Défaut
UPC-A	1	0x00 = Désactiver 0x01 = Activer*
UPC-E	2	0x00 = Désactiver 0x01 = Activer*
UPC-E1	12	0x00 = Désactiver* 0x01 = Activer
EAN-8/JAN-8	4	0x00 = Désactiver 0x01 = Activer*
EAN-13/JAN-13	3	0x00 = Désactiver 0x01 = Activer*
Bookland EAN	83	0x00 = Désactiver* 0x01 = Activer
Coupon UCC - Code étendu	85	0x00 = Désactiver* 0x01 = Activer
ISSN EAN	617	0x00 = Désactiver* 0x01 = Activer
Code 128	8	0x00 = Désactiver 0x01 = Activer*
GS1-128	14	0x00 = Désactiver 0x01 = Activer*
ISBT 128	84	0x00 = Désactiver 0x01 = Activer*
Code 39	0	0x00 = Désactiver 0x01 = Activer*
Triptic Code 39	13	0x00 = Désactiver* 0x01 = Activer
Code 32	231	0x00 = Désactiver*

		0x01 = Activer
Code 93	9	0x00 = Désactiver* 0x01 = Activer
Code 11	10	0x00 = Désactiver* 0x01 = Activer
Entrelacé 2 sur 5	6	0x00 = Désactiver 0x01 = Activer*
Codabar	7	0x00 = Désactiver* 0x01 = Activer
MSI	11	0x00 = Désactiver* 0x01 = Activer
Chinois 2 sur 5	408	0x00 = Désactiver* 0x01 = Activer
Coréen 3 sur 5	581	0x00 = Désactiver* 0x01 = Activer
Matrice 2 sur 5	618	0x00 = Désactiver* 0x01 = Activer
Inverse 1D	586	0 - Régulier uniquement* 1 - Inverse uniquement 2 - Inverse Détection automatique
GS1 DataBar	338	0x00 = Désactiver 0x01 = Activer*
Composite CC-C	341	0x00 = Désactiver* 0x01 = Activer
Composite CC-A/B	342	0x00 = Désactiver* 0x01 = Activer
Composite TLC-39	371	0x00 = Désactiver* 0x01 = Activer

Symbologies postales	Paramètre	Commandes * Défaut
US Postnet	89	0x00 = Désactiver 0x01 = Activer*
US Planet	90	0x00 = Désactiver 0x01 = Activer*
Poste GB	91	0x00 = Désactiver 0x01 = Activer*
Poste Japon	290	0x00 = Désactiver 0x01 = Activer*
Poste Australie	291	0x00 = Désactiver 0x01 = Activer*
Code KIX Pays-Bas	326	0x00 = Désactiver 0x01 = Activer*
USPS 4CB/One Conde Intelligent Mail	592	0x00 = Désactiver* 0x01 = Activer
Poste UPU FICS	611	0x00 = Désactiver* 0x01 = Activer

Symbologies 2D	Numéros du paramètre	Commandes * Défaut
PDF417	15	0x00 = Désactiver 0x01 = Activer*
Micro PDF417	227	0x00 = Désactiver* 0x01 = Activer
Matrice de données	292	0x00 = Désactiver 0x01 = Activer*
Data Matrix Inverse	588	0 - Régulier uniquement* 1 - Inverse uniquement 2 - Inverse Détection automatique
Matrice de données GS1	1336	0x00 = Désactiver* 0x01 = Activer
Maxicode	294	0x00 = Désactiver 0x01 = Activer*
Code QR	293	0x00 = Désactiver 0x01 = Activer*
Code Micro QR	573	0x00 = Désactiver 0x01 = Activer*
Aztec	574	0x00 = Désactiver 0x01 = Activer*
Inverse Aztec	589	0 - Régulier uniquement* 1 - Inverse uniquement 2 - Inverse Détection automatique
Han Xin	1167	0x00 = Désactiver* 0x01 = Activer
Inverse Han Xin	1168	0 - Régulier uniquement 1 - Inverse uniquement 2 - Inverse Détection automatique

Scanner un code-barres avec le lecteur de code-barres

Pour tester la fonctionnalité du scanner, ouvrez (**application démo BCR**) à partir du tiroir d'applications. Les applications permettront d'activer l'imageur, de décoder les données du code-barres et d'afficher le contenu du code-barres.

Remarque : Pour configurer les « **boutons de fonction** » comme un code-barres « Déclencheur », allez dans **Android**  **Paramètres** → **Reassignement des touches**.

- Pour commencer le scan, pointez l'imageur sur un code-barres.
- Appuyez une fois sur l'un des boutons déclencheur
- Pour annuler le scan, appuyez à nouveau sur le bouton déclencheur.
- Pendant le scan, par défaut, le viseur et l'éclairage s'allument pour faciliter le scan.
- Lorsque le code-barres est décodé avec succès, un bip sonore sonne par défaut, la LED de fonction s'allume en bleu, le contenu du code-barres s'affiche avec une image du code-barres.

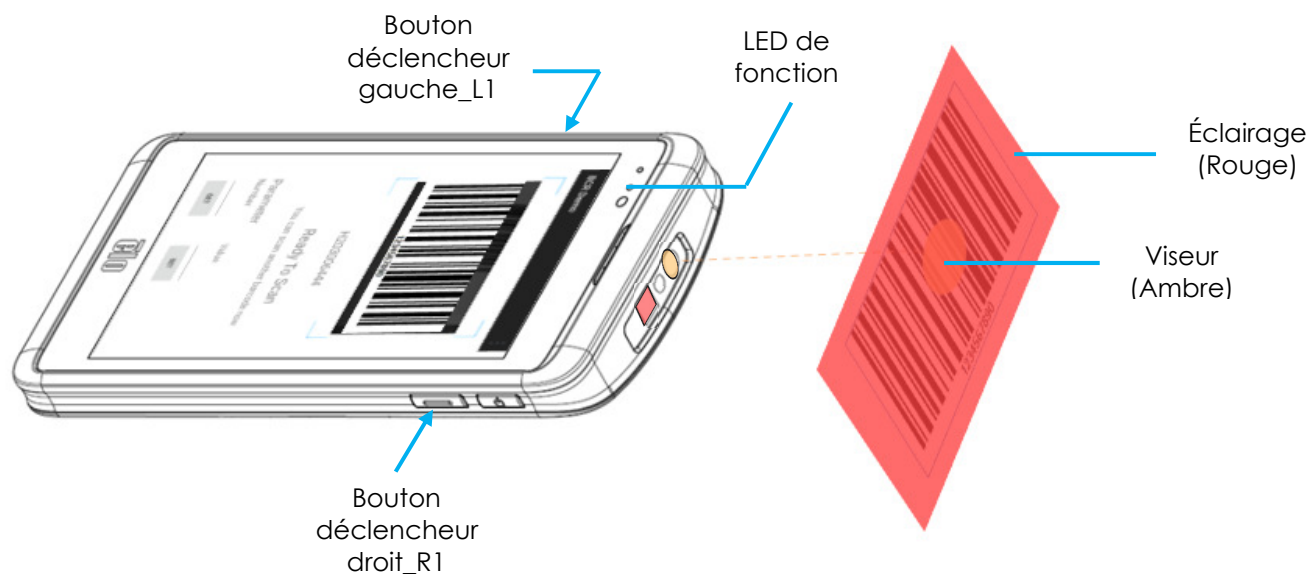

Réglage des paramètres d'utilisateur, d'imagerie et de symbologie

Pour régler les paramètres d'utilisateur, d'imagerie et de symbologie, ouvrez (**application démo BCR**) à partir du tiroir d'applications. Pour référence, voir les paramètres d'imagerie et de symbologie dans ce manuel de l'utilisateur.

Exemple :

Pour régler le paramètre « Décodage de l'éclairage » sur Désactivé :

- Entrez le code du paramètre de Décodage de l'éclairage (**298**). Pour référence, voir les paramètres dans ce manuel.
- Saisissez la commande (**0**) de désactivation sous « Valeur ».
- Touchez RÉGLER pour exécuter le paramètre.
- Lorsque la programmation est réussie, (**Réglage du paramètre 298 sur 0 terminé !**) apparaîtra.

Paramètre	Numéro du paramètre	Défaut	Commandes
Décodage de l'éclairage	298	Activer	0 = Désactiver 1 = Activer

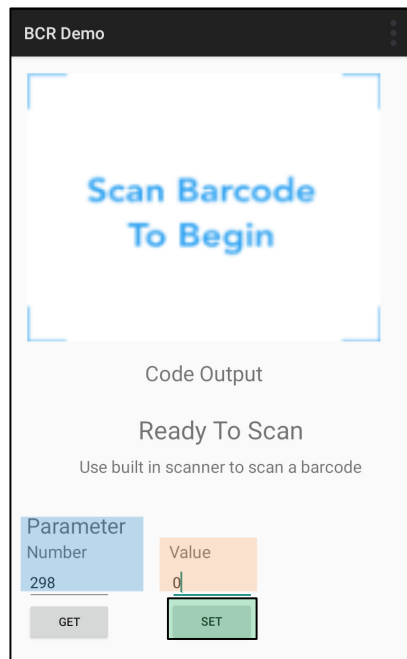

Obtenir les paramètres d'utilisateur, d'imagerie et de symbologie

Pour obtenir les paramètres d'utilisateur, d'imagerie et de symbologie, ouvrez (**application démo BCR**) à partir du tiroir d'applications.
Pour référence, voir les paramètres d'imagerie et de symbologie dans ce manuel de l'utilisateur.

Exemple :

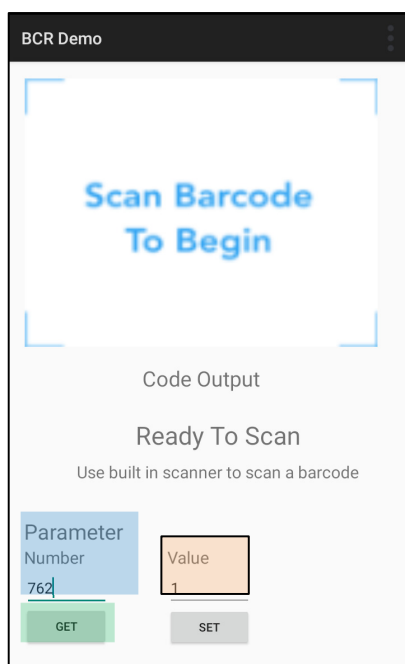

Pour obtenir le paramètre « Éclairage de mouvement » :

- Entrez le code du paramètre (**762**) pour « Éclairage de mouvement » et appuyez sur « **OBTEINR** ».
- Vérifiez la valeur du paramètre sous « **Valeur** », qui doit s'afficher comme « **1** ».



Scanner un code QR avec la caméra intégrée

Pour tester la fonctionnalité de la caméra et scanner un code QR, ouvrez (Caméra / application Snapdragon) à partir du tiroir d'applications. L'application permettra d'activer la caméra comme imageur, de décoder les données du code-barres et d'afficher le contenu du code-barres.

- Ouvrez l'application Caméra (Snapdragon).
- Prenez une photo du code QR suivant.
- Touchez la galerie de photos dans le coin inférieur gauche.
- En dessous de l'image du code QR, touchez l'icône QR .
- Touchez le contenu du code QR 
 - Lorsque vous avez appuyé sur le contenu (www.elotouch.com), le site web s'ouvre.

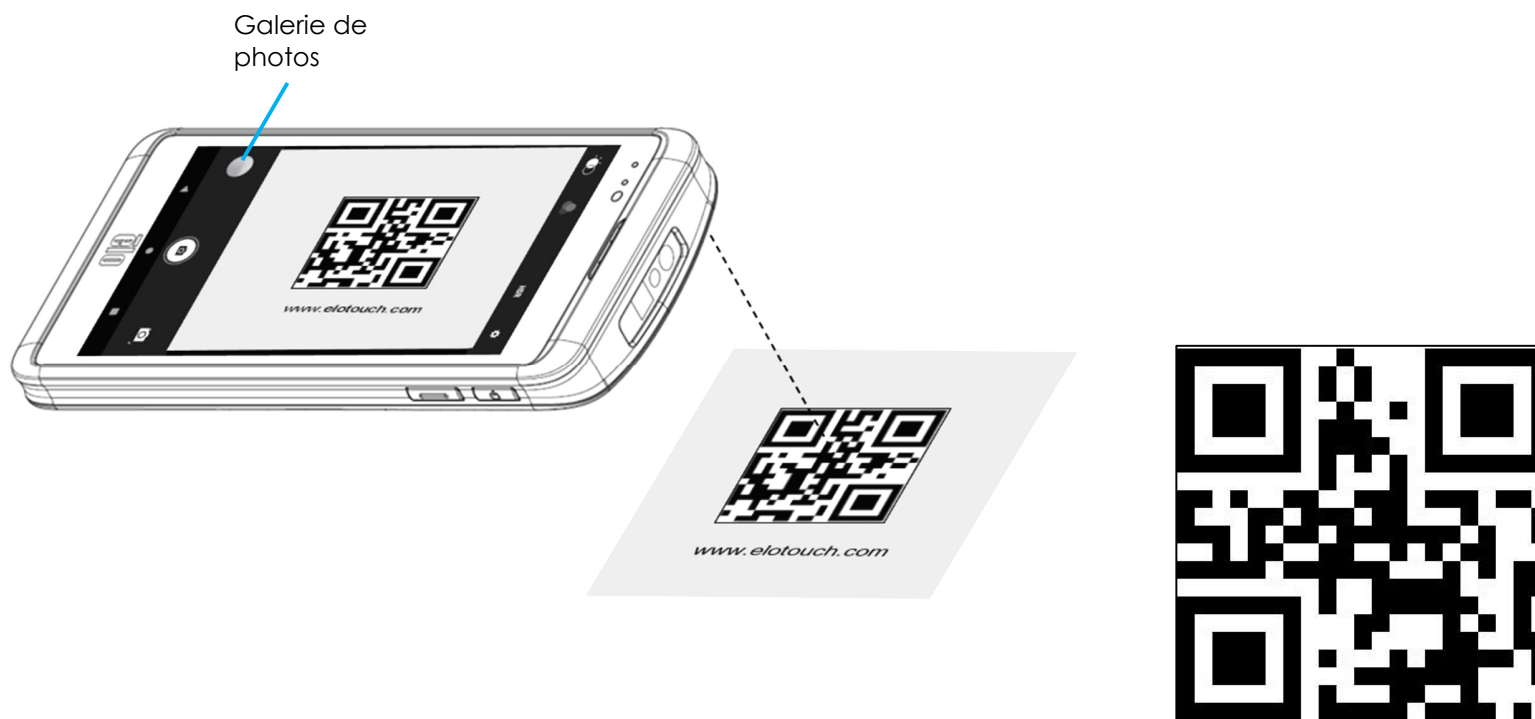

Lecture de tags NFC

Pour tester la fonctionnalité NFC, réglez NFC pour l'activer, allez dans Paramètres Android  → Appareil connecté → Préférences de connexion → NFC. Chargez une application NCF d'un 3^{ème} partie, par exemple TagWriter.

- Pour commencer à lire un tag NFC, ouvrez (TagWriter APK) ou selon l'application installée,
- Touchez « Lecture de tags »
- Lorsque l'appareil est prêt, placez la carte et touchez l'arrière de l'appareil.
- Lorsque la carte NFC a été lue, un bip sonore sonne par défaut et le contenu NFC s'affiche.

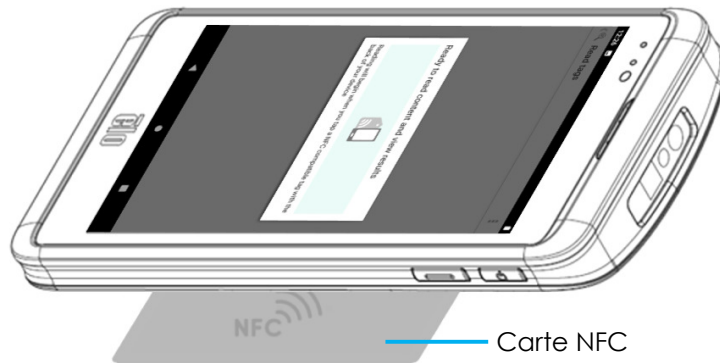

À propos du téléphone portable - (LTE/4G/3G) (M50C WWAN SKU uniquement)

Le téléphone portable est limité à un appel d'un 3ème partie (Skype, Line, WeChat). Aucun appel vocal.

Bandes supportées



Les bandes suivantes sont supportées sur les réseaux AT&T, Verizon, T-Mobile et Vodafone.

	États-Unis	UE
WCDMA	B2-1800 B4-1700 B5-800	B1-1900 B8-900
LTE-FDD	B2(10M)-1800 B4(10M)-1700 B12(5M)-700 B66(10M)-1700	B1(10M)-1900 B3(10M)-1700 B7(10M)-2600 B8(10M)-900 B20(10M)-800

À propos du contrôle Android Debug Bridge (ADB)

L'ordinateur portable d'Elo prend en charge le débogage via Wi-Fi/Ethernet ou en utilisant le câble USB type C vers type A.

Régler l'ordinateur portable sur (Développeur)

- Ouvrez Android  Paramètres → A propos du téléphone → Numéro de version.
- Touchez Numéro de version 7 fois pour entrer en mode développeur.
- Revenez aux Paramètres  → Système → Avancé et vous verrez « **Options du développeur** ».
- Dans l'affichage des Options du développeur, activez l'option « **Débogage USB** ».

Pour connecter via Wi-Fi

Assurez-vous que votre ordinateur est en ligne et n'est pas protégé par un pare-feu.

- Trouvez l'adresse IP (en allant dans  **Paramètres** → **Réseau & Internet** → **Wi-Fi** → Touchez la **connexion** active → **Avancé** → **Adresse IP**).
- Sur votre ordinateur hôte, utilisez la commande ADB connect <adresse IP> pour pouvoir effectuer des actions ADB.

Pour connecter via un port USB, effectuez les étapes suivantes :

- Assurez-vous que le câble USB n'est pas connecté à l'ordinateur portable.
- Depuis les paramètres, entrez dans les Options développeur
- Activez l'option "Enable USB Debugging (Activer le débogage USB)"
- Branchez une extrémité du câble USB (type C) sur l'appareil informatique et (type A) sur le PC hôte.
- Sur le PC hôte, entrez « Appareils ADB » pour vérifier si le numéro de série de l'ordinateur portable d'Elo apparaît. Si c'est le cas, alors vous êtes connecté avec succès.

A propos de la réinitialisation complète d'usine de l'ordinateur portable d'Elo

Une réinitialisation complète d'usine ne doit être effectuée que si toutes les autres méthodes de récupération ont échoué et que toutes les autres solutions de dépannage ont échoué. Une réinitialisation complète effacera toutes les données. Cette option permet de récupérer l'état d'origine d'usine en effaçant toutes les données dans le stockage principal de l'ordinateur portable d'Elo.

Remarque : Lorsque vous effectuez une réinitialisation d'usine avec le **menu bootloader d'Android**, si vous avez ajouté un compte Google à l'ordinateur portable d'Elo, assurez-vous que vous disposez de vos identifiants Google (nom d'utilisateur et mot de passe) associés à l'ordinateur portable d'Elo. Si vous ne les avez pas, vous ne pourrez pas utiliser l'appareil après la réinitialisation. C'est une mesure de sécurité pour empêcher les utilisateurs non autorisés à utiliser l'appareil après avoir effectué une réinitialisation d'usine avec le menu bootloader d'Android.

Pour réinitialiser

- Ouvrez Android  **Paramètres** → **Système** → **Avancé** → **Options de réinitialisation**.
- Touchez **Effacer toutes les données**.
- Sous **Effacer toutes les données (réinitialisation d'usine)** ou **Effacer toutes les données (réinitialisation d'usine en mode EloVidew)**, touchez Effacer toutes les données.
- Sous **Effacer toutes les données ?**, touchez Effacer toutes les données.
- Une fois l'opération effectuée avec succès, l'appareil redémarre automatiquement.

Section 5 : Assistance technique et maintenance

Assistance technique

Caractéristiques techniques

consultez www.elotouch.com/products pour les caractéristiques techniques de cet appareil.

Support

Visitez www.elotouch.com/support pour le support technique.

Reportez-vous à la dernière page de ce manuel de l'utilisateur pour les numéros de téléphone du support technique dans le monde entier.

Entretien et manipulation des ordinateurs portables d'Elo

Les astuces suivantes vous aideront à maintenir le fonctionnement optimal de votre ordinateur portable d'Elo :

- Avant de nettoyer l'écran tactile, mettez l'appareil hors tension (si possible) ou assurez-vous que votre logiciel d'écran tactile peut tolérer les fausses touches pendant que vous le nettoyez.
- Ne laissez pas de liquides pénétrer à l'intérieur de l'appareil. Ne vaporisez pas directement sur le produit d'Elo. Utilisez plutôt des lingettes humides, un chiffon vaporisé ou un chiffon humide qui n'est pas trop mouillé.
- Choisissez uniquement des lingettes ou des chiffons de nettoyage non abrasifs pour éviter de rayer l'écran tactile.
- Évitez l'alcool hautement concentré (> 70%), l'eau de Javel non diluée ou les solutions d'ammoniaque, car ils peuvent provoquer une décoloration.
- Essuyez les surfaces avec des lingettes ou des chiffons appropriés et des produits de nettoyage approuvés et laissez-les sécher.
- Pour connaître les autres méthodes de nettoyage, les solutions de nettoyage et de désinfection recommandées, veuillez visiter le site : <https://www.elotouch.com/support/technical-support/cleaning>

Section 6 : Informations réglementaires

Informations de sécurité électrique

La conformité est requise en ce qui concerne les exigences de tension, de fréquence et de courant indiquées sur l'étiquette du fabricant. La connexion à une source d'alimentation différente de celle indiquée sur l'étiquette peut causer un mauvais fonctionnement, des dégâts à l'équipement ou des risques d'incendie si les exigences ne sont pas respectées.

Aucune pièce réparable par l'utilisateur ne se trouve dans cet appareil. Cet équipement contient des tensions dangereuses pouvant constituer un risque de sécurité. Les réparations doivent être effectuées uniquement par un technicien qualifié.

Contactez un électricien qualifié ou le fabricant si vous avez des questions concernant l'installation avant de connecter l'appareil au secteur.

Informations sur les émissions et l'immunité

Avis pour les utilisateurs aux États-Unis :

FCC

§ 15.19 Cet appareil est conforme à la section 15 de la réglementation de la FCC. Le fonctionnement est soumis aux conditions suivantes : (1) Cet appareil ne doit pas causer d'interférences nuisibles, et (2) cet appareil doit accepter toute interférence reçue, y compris les interférences qui peuvent causer un fonctionnement indésirable de l'appareil.

§ 15.21 Les modifications ou tous changements effectués sans l'accord exprès de la partie responsable de la conformité aux normes peut annuler le droit de l'utilisateur à utiliser l'équipement.

§ 15.105 Cet appareil a été testé et déclaré conforme aux limites définies pour les appareils numériques de Classe B suivant l'article 15 de la réglementation de la FCC. Ces limites sont destinées à assurer une protection raisonnable contre les interférences nuisibles dans une installation résidentielle. Cet appareil génère, utilise et peut émettre de l'énergie radioélectrique et, s'il n'est pas installé et utilisé conformément aux recommandations, peut provoquer des interférences nuisibles aux communications radio. Il n'existe toutefois aucune garantie que de telles interférences ne se produiront pas dans une installation particulière. Si cet appareil cause des interférences indésirables à la réception de la radio ou de la télévision, ce que vous pouvez facilement observer en éteignant et en rallumant l'appareil, nous vous encourageons à prendre une ou plusieurs des mesures correctives suivantes :

- Réorienter ou déplacer l'antenne réceptrice.
- Augmenter la distance entre l'équipement et le récepteur.
- Brancher l'équipement dans une prise de courant sur un circuit différent de celui auquel le récepteur est branché.
- Consulter le revendeur ou un technicien radio/télévision expérimenté pour obtenir de l'aide.

Cet équipement doit être installé et utilisé de manière à assurer un espacement minimum de 20 cm entre chaque personne.

Avis aux utilisateurs au Canada pour la conformité IC : Cet équipement est conforme aux limites de la classe B pour les émissions de bruit radio des appareils numériques telles que fixées par les règlements sur les interférences radio d'Industry Canada.

CAN ICES3 (B)/NMB3(B)

Cet appareil contient un ou plusieurs émetteurs/récepteurs exemptés de licence qui sont conformes aux normes RSS de Innovation, Science and Economic Development du Canada exemptés de licence. Le fonctionnement est soumis aux conditions suivantes :

- (1) Cet appareil ne doit pas causer d'interférences ;
- (2) Cet appareil doit accepter toutes les interférences, y compris les interférences pouvant entraîner un fonctionnement non désiré de l'appareil.

L'émetteur/récepteur exempt de licence contenu dans le présent appareil est conforme aux CNR d'Innovation, Sciences et Développement économique Canada applicables aux appareils radio exempts de licence. L'exploitation est autorisée aux deux conditions suivantes:

- (1) L'appareil ne doit pas produire de brouillage;
- (2) L'appareil doit accepter tout brouillage radioélectrique subi, même si le brouillage est susceptible d'en compromettre le fonctionnement.

Déclaration d'exposition RF ISED

Cet appareil est conforme aux limites d'exposition aux radiofréquences ISED RSS-102 établies pour un environnement non contrôlé. Afin d'éviter la possibilité de dépasser les limites d'exposition aux radiofréquences de la norme IC RSS-102, la proximité humaine de l'antenne ne doit pas être inférieure à 20 cm (8 pouces) en fonctionnement normal.

Cet appareil est conforme aux limites d'exposition aux rayonnements de la CNR-102 définies pour un environnement non contrôlé. Afin d'éviter la possibilité de dépasser les limites d'exposition aux fréquences radio de la CNR-102, la proximité humaine à l'antenne ne doit pas être inférieure à 20 cm (8 pouces) pendant le fonctionnement normal.

Avis pour les utilisateurs dans l'Union européenne : Utilisez uniquement les cordons d'alimentation et câbles d'interconnexion fournis avec cet équipement. Tout remplacement des cordons fournis et des câblages peut compromettre la sécurité électrique ou la certification de la marque CE pour les émissions ou l'immunité comme requis par les normes suivantes :

Cet équipement informatique (Information Technology Equipment, ITE) doit disposer d'une marque CE sur l'étiquette du fabricant qui signifie que l'équipement a été testé sur base des directives et des normes suivantes : Cet équipement a été testé conformément aux exigences pour la marque CE, comme requis par la directive CEM 2014/30/UE indiquée dans la norme européenne EN 55032 classe B et la directive sur les basses tensions 2014/35/UE indiquée dans la norme européenne EN 62368.

Informations générales pour tous les utilisateurs :

Ce matériel génère, utilise et peut émettre de l'énergie de fréquence radio. S'il n'est pas installé et utilisé conformément à ce manuel, l'équipement peut provoquer des interférences avec les communications radio et télévisuelles. Il n'existe

toutefois aucune garantie que de telles interférences ne se produiront pas dans une installation particulière à cause de particularités propres au site.

1. Pour répondre aux exigences d'émission et d'immunité, l'utilisateur doit respecter ce qui suit :
 - a. Utilisez uniquement les câbles d'E/S fournis pour connecter cet appareil numérique à un ordinateur.
 - b. Pour assurer la conformité, utilisez uniquement le cordon de ligne approuvé fourni par le fabricant.
 - c. L'utilisateur est averti que les changements ou modifications non approuvés sur l'équipement par le responsable de la conformité peuvent annuler l'autorité de l'utilisateur à utiliser l'équipement.
2. Si cet équipement semble causer des interférences avec la réception radio ou télévisuelle, ou tout autre dispositif :
 - a. Vérifiez la source d'émission en éteignant et en allumant l'appareil. Si vous déterminez que cet appareil cause les interférences, essayez de les corriger en appliquant une ou plusieurs des mesures suivantes :
 - i. Déplacez l'appareil numérique à l'écart du récepteur affecté.
 - ii. Repositionnez (tournez) l'appareil numérique par rapport au récepteur affecté.
 - iii. Réorientez l'antenne du récepteur affecté.
 - iv. Branchez l'appareil numérique sur une prise différente afin que lui et le récepteur se trouvent sur des circuits différents.
 - v. Débranchez et enlevez tous les câbles d'E/S que l'appareil numérique n'utilise pas. (les câbles d'E/S non reliés sont une source potentielle de niveaux d'émissions RF élevés.)
 - vi. Branchez l'appareil numérique uniquement sur une prise mise à la terre. N'utilisez pas d'adaptateurs. (Retirer ou couper le fil de mise à la terre peut augmenter les niveaux d'émission RF et représenter un risque mortel pour l'utilisateur.)

Si vous avez besoin d'aide, consultez votre revendeur, fabricant ou un technicien radio ou télé expérimenté.

Directive relative aux équipements radio

Elo déclare par la présente que le type d'équipement radio, ordinateur portable d'Elo, est conforme à la Directive 2014/53/EU. Le texte intégral de la déclaration de conformité à l'UE est disponible à l'adresse Internet suivante : www.elotouch.com

Cet appareil est conçu et destiné pour une utilisation en intérieur uniquement.

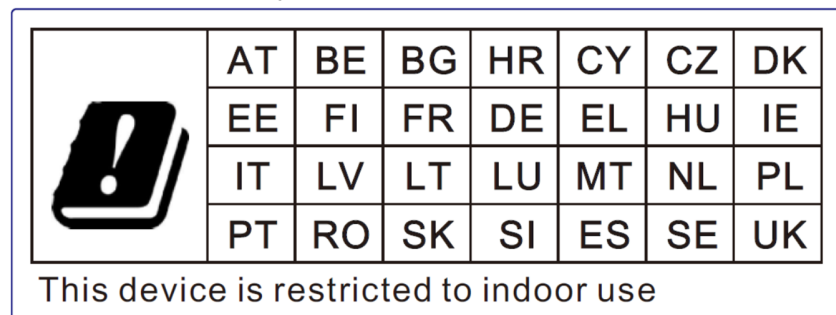

La fréquence de fonctionnement et la puissance de radio-fréquence sont indiquées ci-dessous :

- WLAN 802.11b/g/n/ac
 - 2400 - 2483.5MHz < 17 dBm EIRP
 - 5150 - 5250MHz < 18 dBm EIRP
- BT 2400-2483.5MHz < 11 dBm EIRP

ECC/DEC/ (04)08:

L'utilisation de la bande de fréquences 5 150-5 350 MHz est limitée au fonctionnement en intérieur en raison des exigences de protection des services par satellite

La Directive CE R&TTE Directive UE 2014/53/UE du Parlement européen et du Conseil du 16 avril 2014 sur l'harmonisation des lois des États membres concernant la mise à disposition sur le marché d'équipements radio et l'abrogation du texte de la Directive 1999/5/CE avec applicabilité EEA.



La marque d'identification et la documentation technique pertinente sont disponibles à l'adresse : Elo Touch Solutions, Inc. 670 N. McCarthy Boulevard Suite 100 Milpitas, CA 95035 USA

ID FCC USA : ~~TBD~~

ID IC Canada : ~~TBD~~

Certifications des agences

Les certifications et marques suivantes ont été émises ou déclarées pour ce périphérique :

- UL, FCC (US) – Classe B
- cUL, IC Canada
- CB (Sécurité internationale)
- CE (Europe) - Classe A
- VCCI (Japon)
- RCM (Australie)
- RoHS de la Chine

Directive sur les déchets d'équipements électriques et électroniques (DEEE)



Ce produit ne doit pas être jeté avec les ordures ménagères. Il doit être mis au rebut dans un centre de dépôt spécialisé pour un recyclage approprié.

Elo a mis en place des dispositifs de recyclage dans certaines parties du monde. Pour plus d'informations sur l'accès à ces dispositifs, veuillez visiter www.elotouch.com/e-waste-recycling-program/.



Remplacez toujours la batterie par une du même type. Un remplacement incorrect d'une batterie peut entraîner un risque de brûlures, d'incendie et d'explosion. Jetez la batterie conformément aux réglementations locales. Risque d'incendie et de brûlures si manipulé incorrectement. Ne pas ouvrir et écraser, chauffer au-dessus de 60°C/140°F ou incinérer. Si la batterie commence à gonfler sérieusement, arrêtez de l'utiliser.

Section 7 : Informations sur la garantie

Pour plus d'informations sur la garantie, voir <http://support.elotouch.com/warranty/>

www.elotouch.com

Visitez notre site Web pour les dernières

- Informations sur le produit
- Spécifications
- Événements à venir
- Communiqués de presse
- Pilotes logiciels

Pour en savoir plus sur la vaste gamme de solutions tactiles Elo, visitez le site Web ,www.elotouch.com ou appelez votre bureau le plus proche :

Google, Android, Google Play et YouTube sont des marques commerciales de Google LLC.

Amérique du Nord

Tél +1 408 597 8000

Fax +1 408 597 8001

elosales.na@elotouch.com

Europe

Tél +32 (0)16 70 45 00

Fax +32 (0)16 70 45 49

elosales@elotouch.com

Asie-Pacifique

Tél +86 (21) 3329 1385

Fax +86 (21) 3329 1400

www.elotouch.com.cn

Amérique latine

Tél +52 55 2281-6958

elosales.latam@elotouch.com

