



РУКОВОДСТВО ПО ЭКСПЛУАТАЦИИ

Elo Touch Solutions
PayPoint® Plus для Windows



Данный документ запрещается полностью или частично воспроизводить, передавать, переписывать, сохранять в поисковой системе, переводить на любые языки, включая компьютерные, в любом виде и любым способом, включая, в том числе, электронные, магнитные, оптические, химические, ручные способы, без предварительного письменного разрешения компании Elo Touch Solutions, Inc.

Ограничение ответственности

Информация, приведенная в этом издании, подлежит изменению без уведомления. Компания Elo Touch Solutions, Inc. и ее филиалы (совместно именуемые «Elo») не предоставляют каких-либо заявлений или гарантий касательно приведенных в настоящем руководстве сведений и, в частности, не дают подразумеваемых гарантий коммерческого качества или пригодности для определенной цели. Elo сохраняет за собой право проверять данный документ и вносить в него изменения без уведомления.

Сведения о товарных знаках

Elo, Elo (логотип), Elo Touch, Elo Touch Solutions и TouchPro являются товарными знаками компании Elo и аффилированных с ней лиц.

Содержание

Раздел 1: Введение	4
Раздел 2: Извлечение из упаковки и эксплуатация	5
Раздел 3: Чековый принтер.....	20
Раздел 4: Сканер штрих-кодов	25
Раздел 5: Техническая поддержка и обслуживание	32
Раздел 6: Нормативная информация.....	35
Раздел 7: Гарантийная информация.....	43

Раздел 1: Введение

Описание изделия

Кассовый терминал Elo PayPoint Plus представляет собой многофункциональный кассовый аппарат на платформе Wintel, оснащенный встроенным чековым принтером, считывателем магнитных карт, сканером штрих-кодов и выдвижным кассовым ящиком. В дополнение ко встроенным устройствам система оснащена портом USB, портом последовательного ввода-вывода и портом HDMI для подключения внешних устройств.

Меры предосторожности

Чтобы максимально продлить срок службы изделия и обеспечить безопасность пользователя, соблюдайте все предупреждения, меры предосторожности и рекомендации по техническому обслуживанию, приведенные в руководстве по эксплуатации. Подробные сведения о безопасности приведены в разделе 6.

В настоящем руководстве содержится важная информация для правильной установки устройства PayPoint Plus. Перед установкой и включением устройства PayPoint Plus следует изучить настоящее руководство, в частности, инструкции по извлечению из упаковки и эксплуатации, а также разделы, касающиеся технической поддержки и обслуживания.

Раздел 2: Извлечение из упаковки и эксплуатация

Комплектность

В комплект изделия входят следующие компоненты:

- PayPoint Plus для Windows
- краткое руководство по установке;
- Шнур питания
- Один рулон бумаги для чеков
- Два ключа для выдвижного кассового ящика
- Один кабель для последовательной передачи данных (RJ45 на DB9)

Компоновка Elo PayPoint Plus

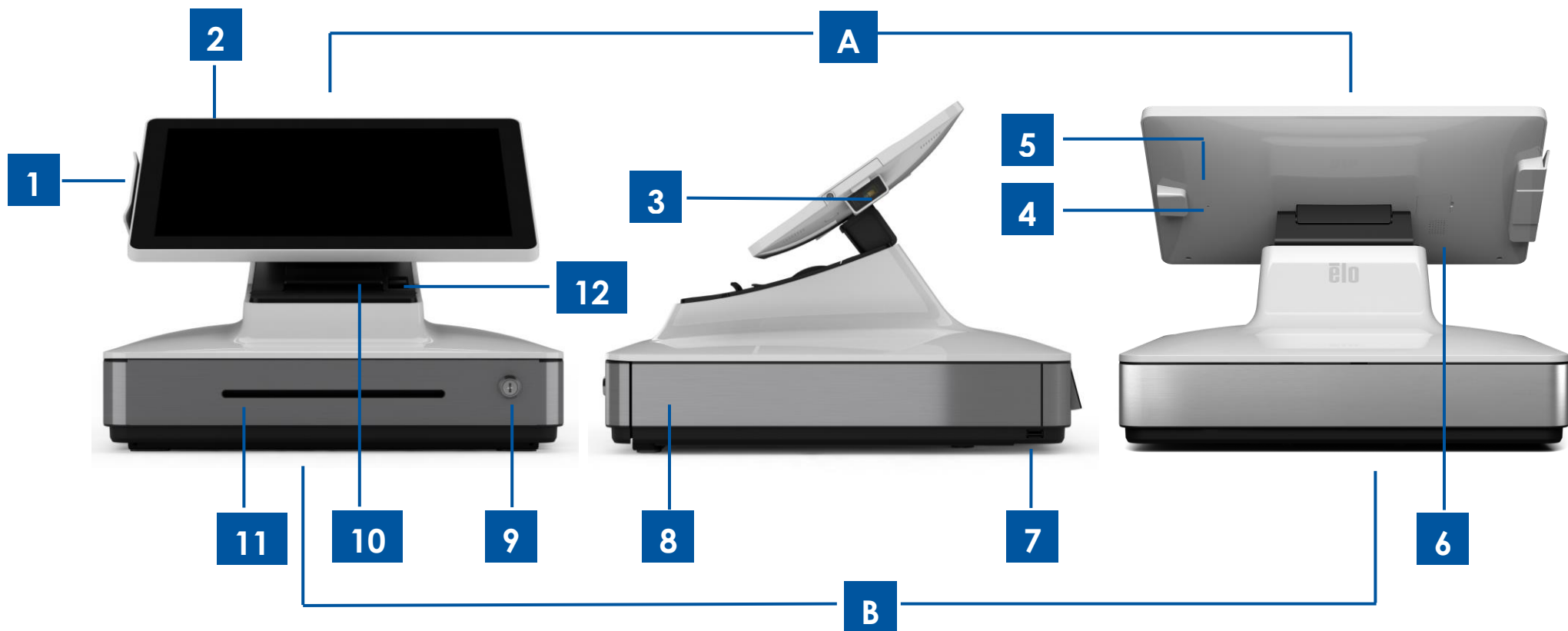

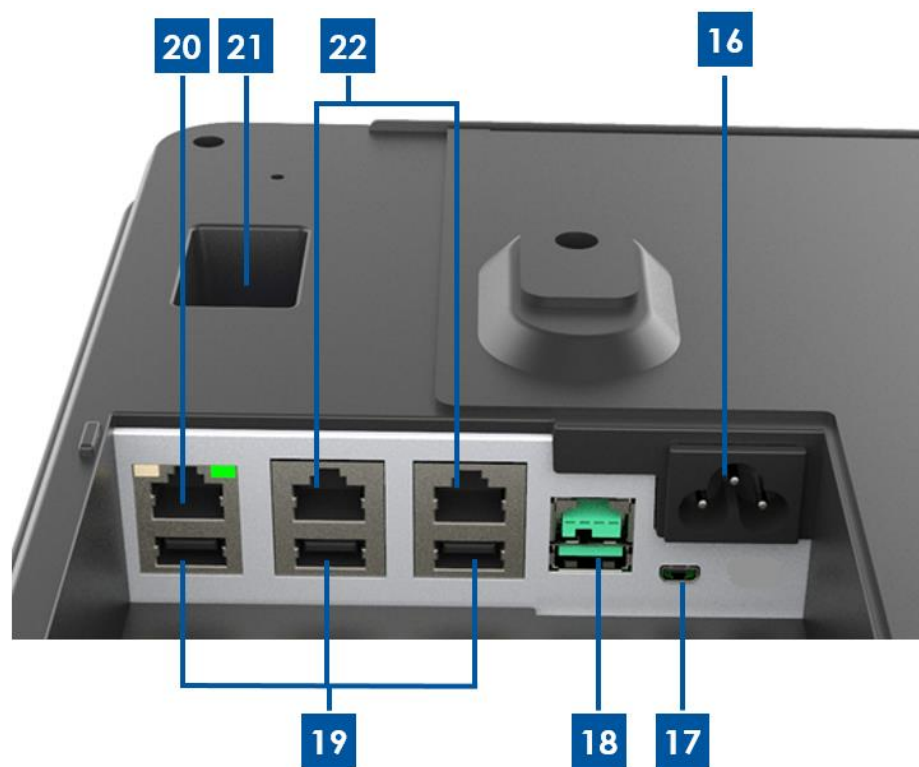
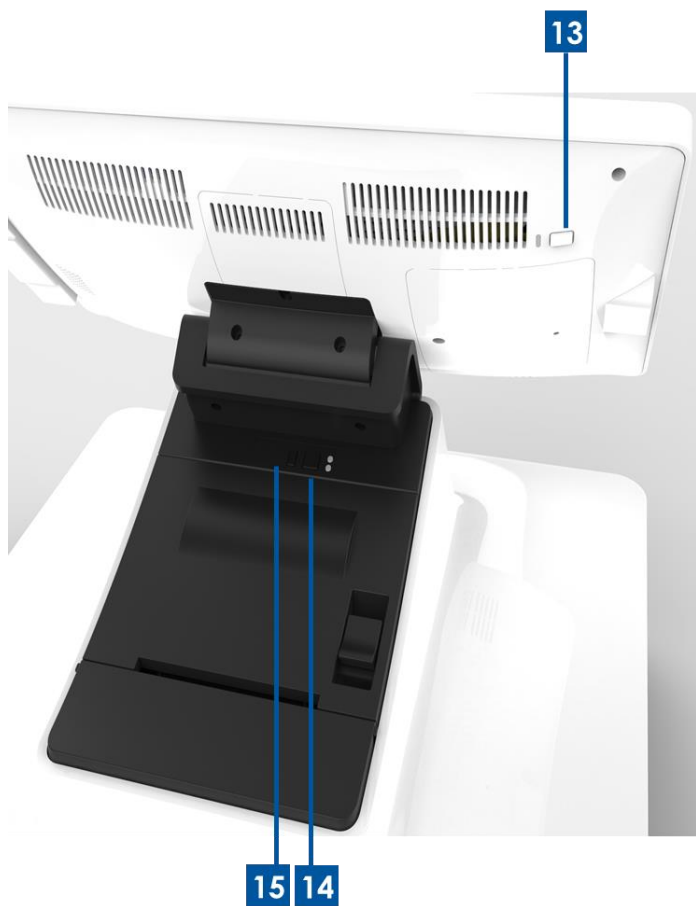

А. Дисплей PayPoint Plus

1	Считыватель магнитных карт (MSR)
2	Дисплей с сенсорным экраном
3	Сканер штрих-кодов
4	Ручной активатор сканера штрих-кодов
5	Крышка гнезда расширения памяти / SSD-накопителя
6	Динамики

В. Базовое устройство PayPoint Plus

7	Порт USB	16	Разъем питания переменного тока
8	Порт для денежного ящика	17	Порт Micro-HDMI
9	Замок выдвижного кассового ящика	18	Порт USB с выходным напряжением 12 В
10	Чековый принтер	19	Порты USB
11	Прорезь в выдвижном кассовом ящике	20	Порт Ethernet
12	Рычаг освобождения печатающей головки	21	Порт RJ12 для кассового ящика
13	Кнопка питания	22	Два порта последовательной передачи данных RJ45
14	Кнопка управления подачей принтера		
15	Кнопка питания принтера		

1. Считыватель магнитных карт (MSR)

Кассовый терминал оснащен встроенным шифруемым считывателем магнитных карт. За правильное шифрование считывателя отвечает поставщик прикладной программы.

При кассовом терминале, развернутом в сторону кассира, считыватель магнитных карт будет расположен на левой стороне дисплея кассового терминала. При кассовом терминале, развернутом в сторону покупателя, считыватель магнитных карт будет расположен на правой стороне дисплея кассового терминала.

2. Дисплей с сенсорным экраном

Кассовый терминал оснащен сенсорным мультитач-дисплеем FHD диагональю 15,6 дюймов TouchPro Pro-G PCAP (стекло).

3. Сканер штрих-кодов

Кассовый терминал оснащен встроенным сканером штрих-кодов, способным считывать одномерные и двухмерный штрих-коды. При кассовом терминале, развернутом в сторону кассира, сканер штрих-кодов будет расположен на правой стороне дисплея кассового терминала.

4. Ручной активатор сканера штрих-кодов

На задней части дисплея находится ручной активатор сканера штрих-кодов. Он приводится в действие при помощи булавки или канцелярской скрепки.

5. Крышка гнезда расширения памяти / SSD-накопителя

Снять данную крышку, чтобы получить доступ к гнезду расширения памяти / SSD-накопителя.

6. Динамики

Кассовый терминал оснащен встроенным динамиком, находящимся на задней стороне дисплея.

7. Порт USB (USB 2.0)

Данный порт USB используется для прочих внешних устройств кассового терминала.

8. Порт для денежного ящика

Кассовый терминал оснащен выдвижным ящиком для хранения банкнот, монет и чеков.

9. Замок выдвижного кассового ящика

Выдвижной ящик запирается колючем, поставляемым в комплекте с кассовым терминалом Elo PayPoint Plus. В запертом состоянии выдвижной кассовый ящик не откроется даже при команде на открытие.

Примечание: в комплект кассового терминала входят три уникальных комбинации ключа с замком. Пара ключ-замок маркированы соответствующими номерами (001, 002 и 003).

10. Чековый принтер (встроенный)

Кассовый терминал оснащен встроенным чековым принтером, находящимся в базовом устройстве.

11. Прорезь в выдвижном кассовом ящике

В выдвижном кассовом ящике предусмотрена прорезь для чеков.

12. Рычаг освобождения печатающей головки

Потянуть за данный рычаг, чтобы открыть крышку печатающей головки. Подробная инструкция по замене бумаги для чеков в кассовом терминале приведена в разделе «Чековый принтер» настоящего руководства.

13. Кнопка питания

Кнопка питания кассового терминала находится на задней стороне дисплея. Короткое нажатие на кнопку отключит подсветку ЖК-дисплея. Длинное нажатие автоматически выключит устройство PayPoint Plus.

14. Кнопка управления подачей принтера

Нажать на кнопку управления подачи принтера для протяжки бумаги через принтер устройства PayPoint Plus.

15. Кнопка питания принтера

Нажать для отключения (и включения) питания принтера устройства PayPoint Plus. При нажатии и удерживании кнопки во время включения и активации принтера, принтер распечатает информацию самодиагностики.

16. Гнездо питания постоянного тока

Кассовый терминал PayPoint Plus имеет встроенный блок питания. В комплект поставки входит шнур питания постоянного тока. Устройство питается от сети напряжением 110-240 В.

17. Порт Micro-HDMI

Устройство PayPoint Plus оснащено портом Micro-HDMI для поддержки мониторов Elo для покупателей.

18. Порт USB с выходным напряжением 12 В

Устройство PayPoint Plus оснащено портом USB с выходным напряжением 12 В, через который можно подавать питание на монитор Elo.

19. Порты USB

Порты USB могут использоваться для подключения внешних устройств или платежных терминалов.

20. Порт Ethernet

Используется для подсоединения кабеля локальной сети и соединения с Интернетом.

21. Порт RJ12 для кассового ящика

Кассовый терминал оснащены дополнительным портом для выдвижного ящика. Порт кассового ящика имеет вывод по схеме Star Micronics. Тип используемого кабеля должен быть указан в руководстве по эксплуатации вашего кассового ящика.

22. Два порта последовательной передачи данных RJ45

Кассовый терминал оснащен двумя портами последовательной передачи данных RJ45 для подсоединения внешних устройств или платежных терминалов.

Дисплей кассового терминала

Дисплей Elo PayPoint Plus переворачивается, позволяя покупателям самостоятельно производить оплату, проведя магнитной картой по считывателю, и предоставлять разрешение на транзакцию, поставив подпись на сенсорном экране.



Рисунок 3. Дисплей Elo PayPoint Plus переворачивается и допускает два положения:

Кассовый терминал Elo PayPoint Plus, направленный в сторону кассира (верхнее положение), и кассовый терминал Elo PayPoint Plus, направленный в сторону покупателя (нижнее положение)

Питание

Для включения кассового терминала Elo PayPoint Plus нажать кнопку питания.

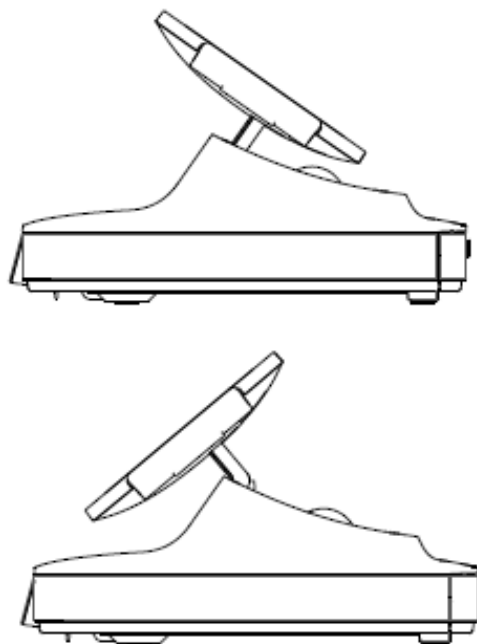
Если кассовый терминал перестает отвечать на команды, нажать и удерживать кнопку питания для выключения устройства. Если выключить кассовый терминал с помощью кнопки питания не удастся, для его выключения необходимо отключить шнур питания от электрической розетки.

Кнопка питания кассового терминала Elo PayPoint Plus оснащена светодиодным индикатором, показывающим состояние устройства, в частности:

СОСТОЯНИЕ ПИТАНИЯ КАССОВОГО ТЕРМИНАЛА	ИНДИКАТОР
ВЫКЛ. (отключено от электрической розетки)	Не горит
ВЫКЛ. (подключено к электрической розетке)	Красный (горит)
РЕЖИМ ОЖИДАНИЯ	Белый (мигает)
ВКЛ.	Белый (горит)

В режиме ОЖИДАНИЯ и в ВЫКЛЮЧЕННОМ состоянии кассовый терминал потребляет мало энергии. Подробные характеристики энергопотребления представлены в разделе «Технические характеристики» на веб-сайте Elo: www.elotouch.com.

Для вывода системы из режима ожидания нажать на кнопку питания один раз.

Если кассовый терминал Elo PayPoint Plus не планируется использовать в течение продолжительного времени, выключить питание и отключить устройство от электросети.

В таблице номинальных нагрузок указаны максимальные значения напряжения, частоты и силы тока:

Диапазон рабочего напряжения	Диапазон рабочей частоты	Рабочий ток
100-240 В переменного тока	50 - 60 Гц	2,5 А (макс.)

Создание флэш-накопителя для восстановления

Все сенсорные компьютеры с ОС Windows 10 поставляются со встроенной программой Elo Restore Utility (Утилита восстановления Elo), которую можно найти на рабочем столе Windows. Программа способна создать флэш-накопитель восстановления с помощью приобретенной вами операционной системы. **Флэш-накопитель восстановления необходимо создать немедленно.** Если раздел восстановления на жестком диске или твердотельном накопителе был случайно удален или стал не доступен, необходимо воспользоваться созданным флэш-накопителем для восстановления системы.

Чтобы создать флэш-накопитель, выполните действия, приведенные ниже.

1. Щелкните правой кнопкой мыши значок EloRestoreUtility на рабочем столе и выберите «**Run as administrator**» (**Запуск от имени администратора**).
2. Нажмите кнопку **Start (Начать)**, чтобы начать процесс создания накопителя.

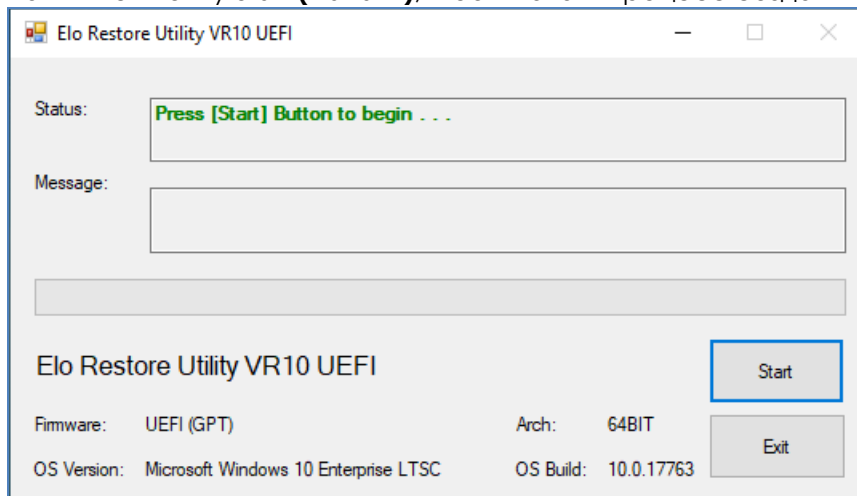

3. После завершения должно появиться окно с предложением вставить пустой флэш-накопитель в любой свободный USB-порт.

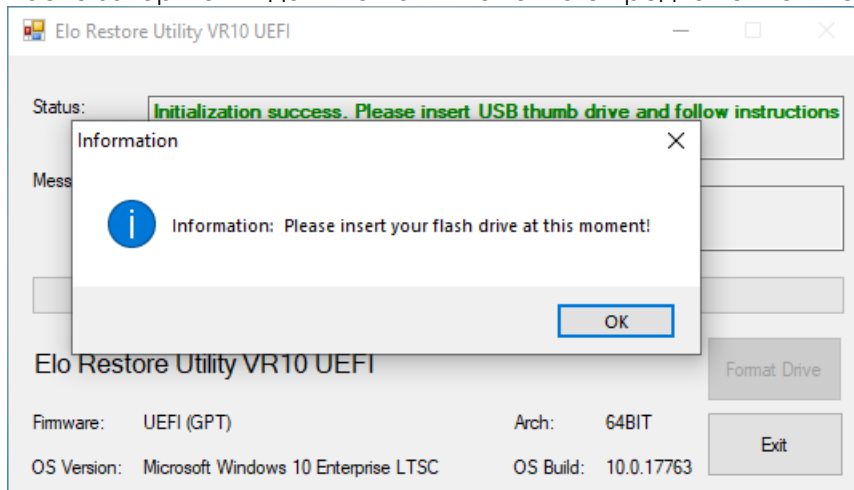

4. После вставки флэш-накопителя откроется окно, показанное ниже. Нажмите кнопку **Format Drive (Форматировать диск)**, чтобы продолжить процесс. **ОБРАТИТЕ ВНИМАНИЕ, ЧТО ВО ВРЕМЯ ВЫПОЛНЕНИЯ ЭТОГО ПРОЦЕССА ВСЕ ДАННЫЕ БУДУТ УДАЛЕНЫ.**

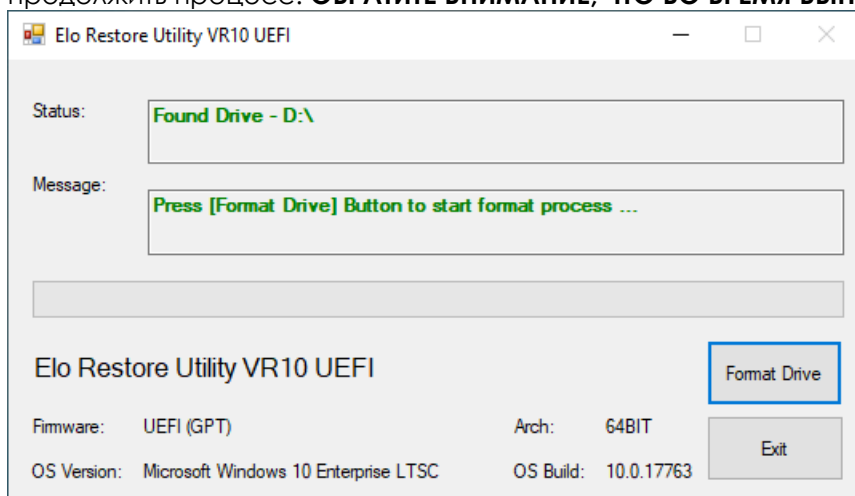

5. Нажмите **Create Restore Media (Создать накопитель восстановления)**. Данный этап займет 10-20 минут в зависимости от конфигурации вашей системы и производительности флэш-накопителя.

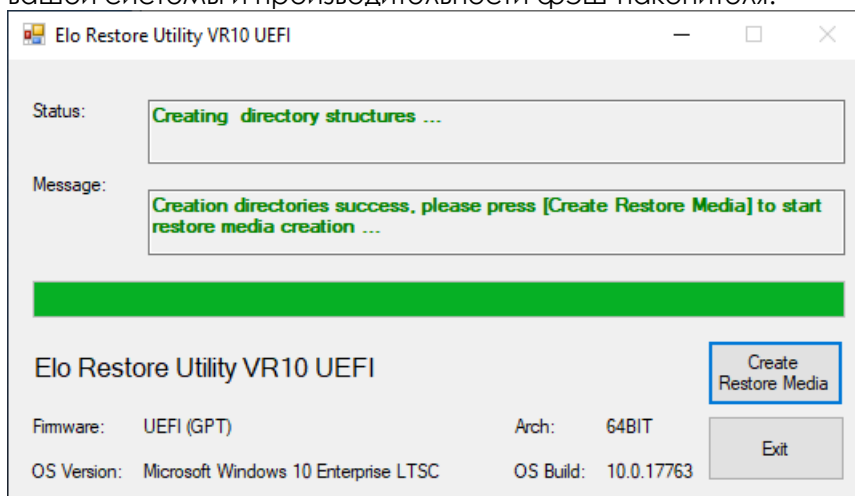

6. Когда отобразится сообщение «Creation Restore Media success. (Носитель восстановления создан...)» отключите флэш-накопитель и нажмите кнопку «Exit» (Выход), чтобы закрыть программу.

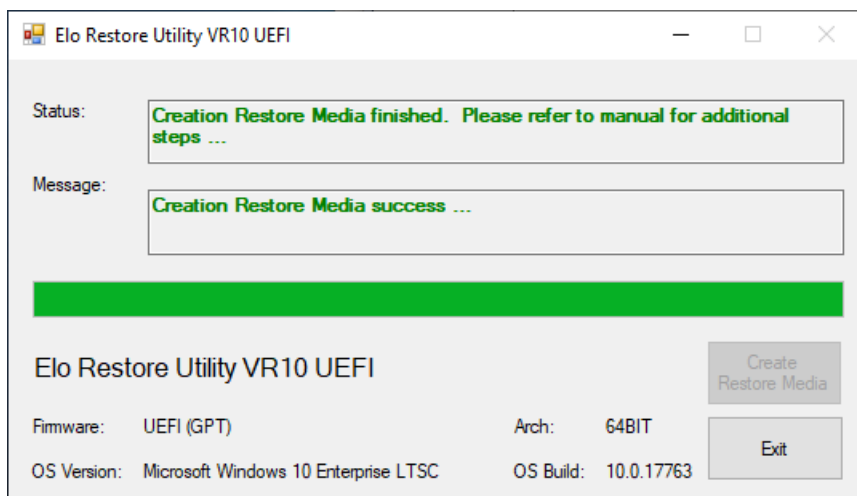

7. Чтобы использовать флэш-накопитель восстановления в случае фатального сбоя системы, перезагрузите систему и нажмите **F11** несколько раз, чтобы войти в **DeviceBoot Menu (меню загрузочных устройств)**. Затем выберите «**boot from flash drive**» (**Загрузка с флэш-накопителя**).

8. После открытия окна, показанного ниже, нажмите кнопку **Install Recovery Solution (Выполнить восстановление)**.

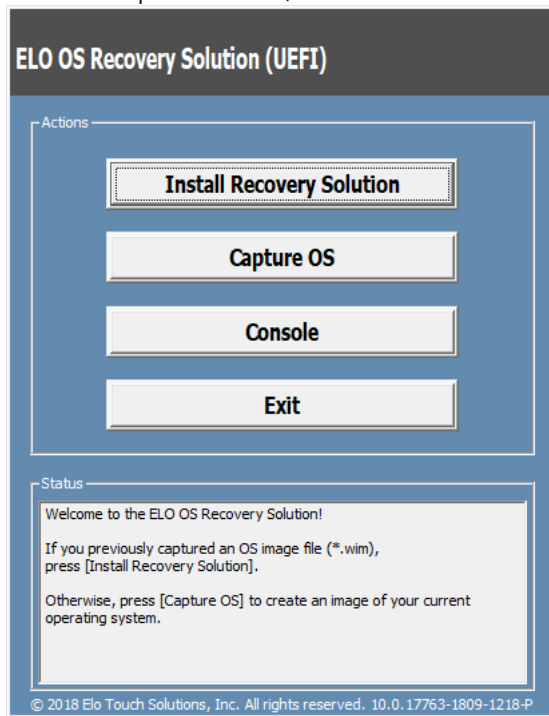

9. Чтобы завершить процесс установки, следуйте инструкциям на экране, затем выйдите из программы.

Примечание. В процессе восстановления все данные удаляются. Если необходимо, пользователь должен провести резервное копирование файлов. Компания Elo Touch Solutions не несет ответственности за потерю данных или нарушение работы программы.
Примечание. Конечный пользователь должен соблюдать лицензионное соглашение Майкрософт.

Восстановление операционной системы

Если по каким-либо причинам необходимо восстановить ЗАВОДСКИЕ НАСТРОЙКИ сенсорного компьютера, восстановите систему, выполнив следующие операции. **ОБРАТИТЕ ВНИМАНИЕ, ЧТО ВО ВРЕМЯ ВЫПОЛНЕНИЯ ЭТОГО ПРОЦЕССА ВСЕ ПОЛЬЗОВАТЕЛЬСКИЕ ДАННЫЕ И НАСТРОЙКИ БУДУТ УДАЛЕНЫ.** Перед продолжением обязательно выполнить полное резервное копирование всех данных, настроек и установленного пользователем программного обеспечения.

1. Полностью отключите питание системы.
2. Включите систему снова
3. Когда появится следующий экран, коснитесь его и выберите «UEFI – Recover Operating System» (UEFI — восстановить операционную систему).

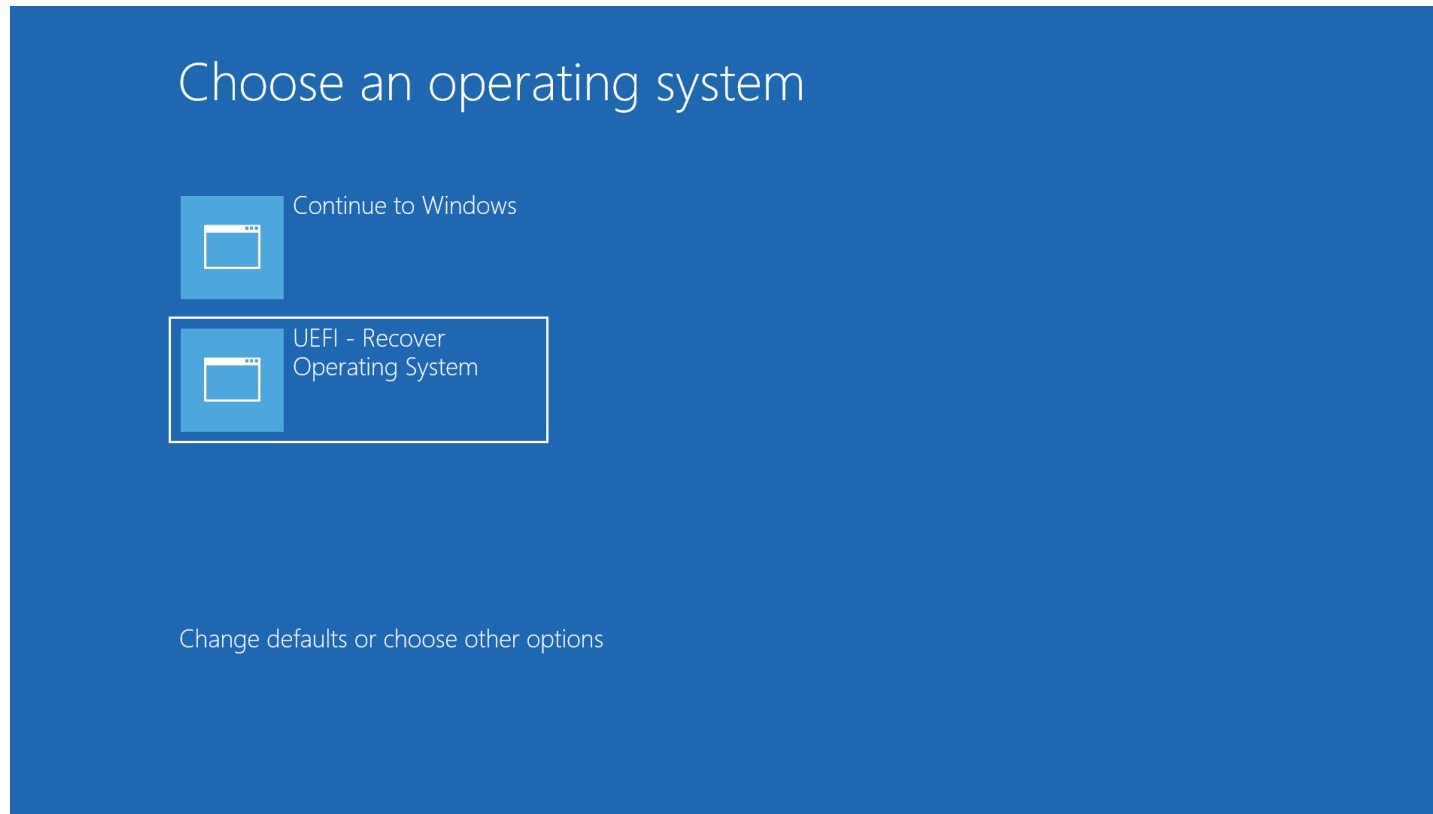

4. Откроется следующий интерфейс пользователя:



5. Выберите «**Restore OS**»(**Восстановить ОС**). Система автоматически перезагрузится. После завершения процесса нажмите кнопку «**Start**» (Пуск) для выполнения функции восстановления системы.

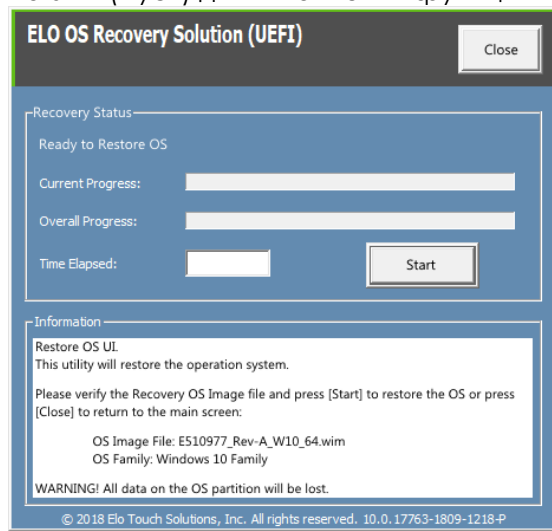

6. Следующий процесс выполнит форматирование основного жесткого диска. **Перед восстановлением обязательно сделайте резервную копию всех данных.**

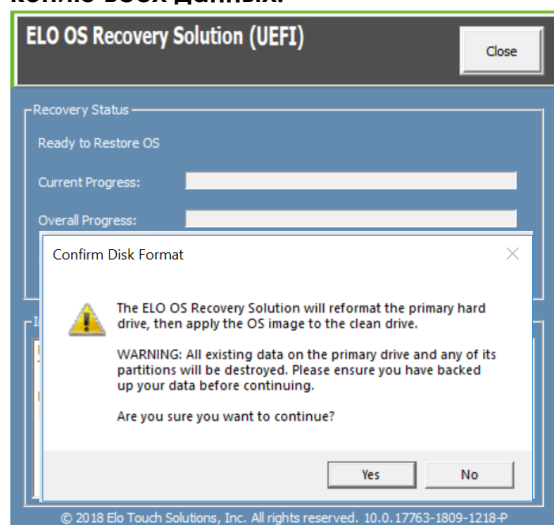

7. После завершения нажмите кнопку «**Close**» (Заккрыть). Откроется главное меню системы Elo Recovery Solution (Восстановление Elo). Для перезапуска системы нажать на кнопку **Exit** (Выход).

ПРИМЕЧАНИЕ: В процессе восстановления все данные удаляются. Если необходимо, пользователь должен провести резервное копирование файлов. Компания Elo Touch Solutions не несет ответственности за потерю данных или нарушение работы программы.
ПРИМЕЧАНИЕ: Конечный пользователь должен соблюдать лицензионное соглашение Майкрософт.

Рабочий цикл

12 часов работы на каждые 24 часа

Позволяет экономить электроэнергию, продлить срок службы дисплея и обеспечивает бесперебойную работу в течение всего срока службы кассового терминала.

Раздел 3: Чековый принтер

Бумага для чеков

Для распечатки чеков принтер использует принцип термопечати, а не чернила. Для чекового принтера Elo PayPoint Plus следует использовать бумагу со следующими параметрами:

Тип: Термобумага

Ширина рулона: 80 мм (58 мм с установленной направляющей рулона)

Ширина печати: 72 мм (50,8 мм с установленной направляющей рулона)

Диаметр рулона (макс.): 80 мм

Толщина: 0,053 – 0,085 мм

Для замены рулона в принтере кассового терминала Elo PayPoint Plus выполнить следующие действия:

1. Убедиться в том, что дисплей повернут в сторону от чекового принтера (в сторону покупателя).
2. Потянуть за рычаг освобождения печатающей головки, чтобы открыть крышку печатающей головки.
3. Поднять крышку печатающей головки.
4. Извлечь использованный рулон и установить на его место новый рулон бумаги. Убедиться в том, что рулон установлен в правильном положении, как показано на рисунке ниже.

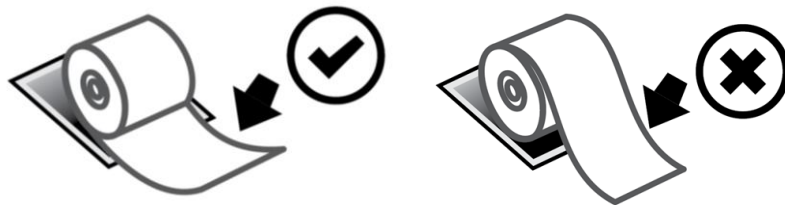

Установка направляющей рулона

Для использования бумаги шириной 58 мм требуется установить направляющую для рулона, выполнив следующие действия:

1. Установить направляющую в паз в корпусе. Прочно установить направляющую в пазе, обозначенном символом «Δ 58»

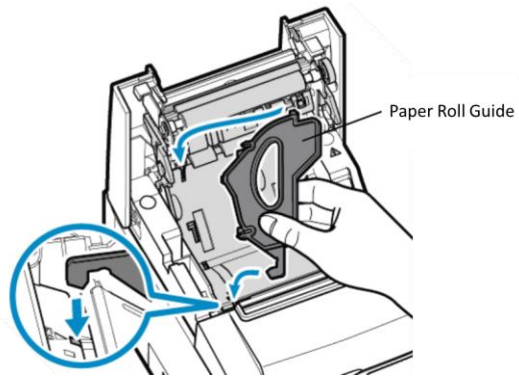

2. Зафиксировать направляющую, нажав на нее так, чтобы раздался щелчок.

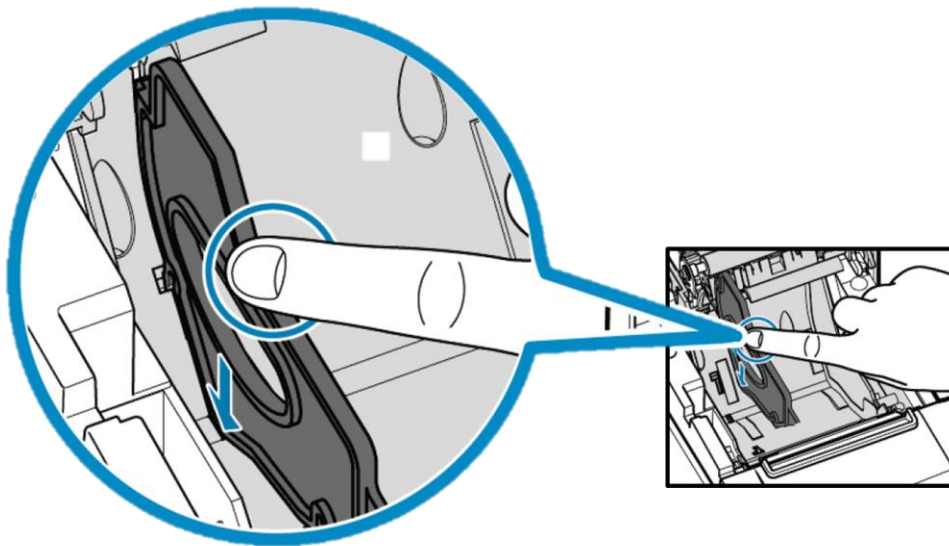

Очистка и уход за принтером

Следующие рекомендации помогут поддерживать принтер кассового терминала Elo PayPoint Plus в оптимальном рабочем состоянии:

- Не тянуть за бумагу, выходящую из принтера.
- Не прикасаться к валлику принтера или поверхности термоголовки голыми руками. В случае контакта между валликом принтера или термоголовкой и руками протереть поверхность валлика и(или) термоголовки спиртом в соответствии с инструкциями, приведенными для данных частей ниже.

Примечание: Загрязнение нагревательных элементов масляными или жирными материалами (напр., пот с рук) может сократить срок службы термоголовки.

- Выключить принтер перед выполнением его обслуживания.

Перед выполнением чистки чекового принтера устройства PayPoint Plus убедиться в том, что дисплей повернут в сторону от чекового принтера (в сторону покупателя). Потянуть за рычаг освобождения печатающей головки, чтобы открыть крышку печатающей головки и получить доступ к компонентам принтера, показанным на рисунке 4 выше. Для очистки принтерного фотодатчика, термоголовки и валлика выполнить следующие действия:

1. Валлик

Рекомендуется выполнять чистку валлика через каждые 6 месяцев. Для этого:

- а. При помощи сухой мягкой ткани удалить любые пятна с валлика.
- б. Протереть весь валлик, вращая его.

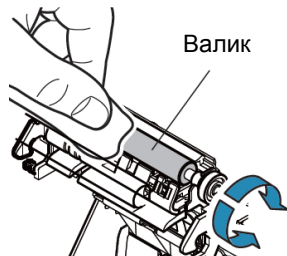

2. Держатель бумаги и окружающая зона:

Рекомендуется выполнять чистку держателя и окружающей зоны через каждые 6 месяцев. Для этого:

- a. При помощи нейлоновой щетки (или подобного инструмента) удалить бумажную пыль или прочие накопившие отходы.

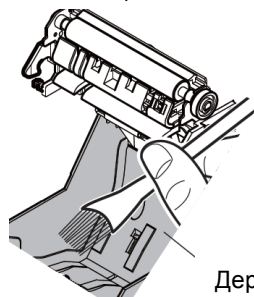

Держатель бумаги

3. Термоголовка

Рекомендуется выполнять чистку термоголовки через каждые 6 месяцев. Для этого:

- a. Намочить ватную палочку (или мягкую ткань) спиртом (этиловым, метиловым или изопропиловым).
- b. Ватной палочкой протереть термоголовку и удалить любые пятна с ее поверхности.
- c. Протереть термоголовку очень сухой мягкой тканью.
- d. Дать термоголовке просохнуть, после чего закрыть крышку печатающей головки.

Примечание: Не выполнять очистку термоголовки непосредственно после печати, так как термоголовка может быть горячей. Во время очистки термоголовки остерегаться статического электричества. Статическое электричество может повредить головку.

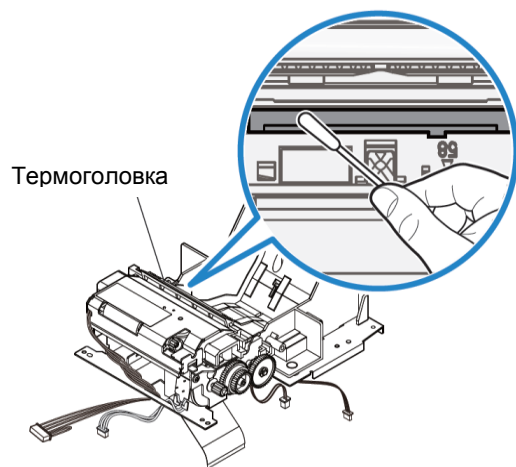

Термоголовка

Устранение замятия бумаги

При замятии бумаги открыть специальную крышку (выделена светло-серым цветом на рисунке ниже) для устранения замятия бумаги. Данная крышка открывается путем нажатия на боковой выступ (отмечен стрелкой синего цвета на рисунке ниже) в направлении вверх. При невозможности открыть крышку пальцем, с осторожностью использовать какой-либо предмет (напр., монету) для нажатия на выступ.

После открытия крышки прокрутить маховичок для устранения замятия бумаги. После того, как замятие устранено, вернуть на место крышку.



Рисунок 5. В случае замятия бумаги нажать на боковой выступ (по стрелке синего цвета) в направлении вверх, чтобы открыть крышку (отмечена свет-серым цветом)



Рисунок 6. Прокрутить маховичок для устранения замятия бумаги.

Раздел 4: Сканер штрих-кодов

Стандартные настройки

Настройки сканера штрих-кодов по умолчанию:

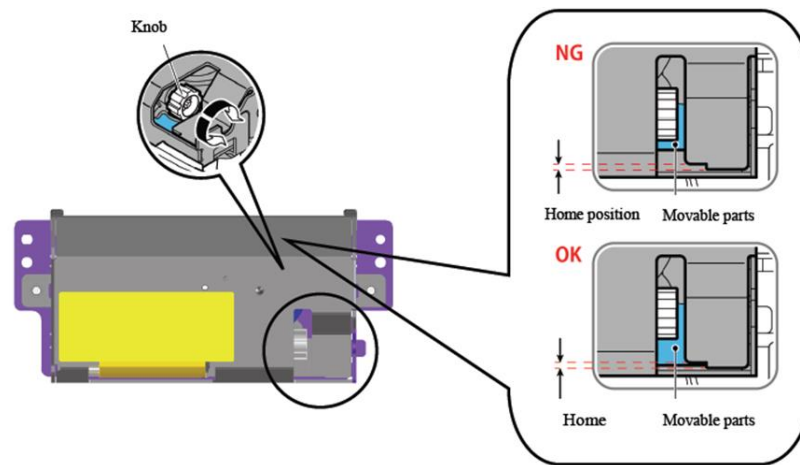
- USB VCP (виртуальный COM-порт)
- Режим презентации
 - Подсветка включена постоянно
- Большинство штрих-кодов активировано
- Звуковой сигнал при успешном распознавании

В данном разделе приводятся процедуры настройки штрих-кодов и конфигураций.

Примечание: в данном руководстве описываются не все доступные конфигурации. Полный перечень приводится в руководстве по эксплуатации модели N3680 на веб-сайте www.honeywellaidc.com.

Интерфейс сканера

USB VCP (виртуальный COM-порт):



Это заводская настройка сканера по умолчанию.

Режим USB клавиатуры:



Режим USB HID:



Настройка подсветки



Настройка выше является настройкой сканера по умолчанию. Белая подсветка будет включена постоянно.



Считывание приведенного выше штрих-кода отключит белую подсветку, когда сканер не используется.

Настройки режима запуска

Стандартной настройкой сканера по умолчанию является режим презентации (всегда включен). Сканер будет считывать штрих-коды непрерывно.

Режим ручной активации:



Считывание приведенного выше штрих-кода активирует режим ручной активации. В данном режиме сканеру требуется ручная активация (программно или аппаратной кнопкой) между каждым сканированием.

Режим презентации (по умолчанию):



Звуковые настройки

По умолчанию сканер настроен на выдачу звукового сигнала при каждом успешном распознавании штрих-кода. Звуковой сигнал можно активировать или отключить в зависимости от предпочтения.

Отключение звукового сигнала:



Считывание приведенного выше штрих-кода отключит выдачу звукового сигнала при успешном распознавании штрих-кода.

Активация звукового сигнала:



Считывание приведенного выше штрих-кода активирует выдачу звукового сигнала при успешном распознавании штрих-кода.

Настройки раскладки клавиатуры

Стандартной раскладкой клавиатуры сканера является английская (США).

Раскладка США (по умолчанию):



Бельгия:



Канада (французская):



Чешская Республика:



Франция (французская):



Италия:



KBDCTY5.

Япония:



KBDCTY28.

Великобритания:



KBDCTY7.

Дополнительные конфигурации

Оптимизация под мобильный телефон

Стандартной настройкой сканера будет распознавание печатных штрих-кодов. Если основной задачей вашего приложения будет распознавать штрих-коды на мобильных устройствах, сканер следует настроить для выполнения данной задачи.



Задержка перед повторным считыванием

Если иногда вашему приложению приходится повторно считывать определенные штрих-коды, сканер можно соответственно настроить. Сканер настроен на задержку между каждым считыванием одного и того же штрих-кода для предотвращения повторного сканирования одних и тех же вещей. При необходимости в повторном сканировании штрих-кодов может задаваться небольшой период задержки.

500 мсек (короткая задержка):



750 мсек (средняя задержка):



1 секунда (длительная задержка):



2 секунды (экстра-длительная задержка):



Раздел 5: Техническая поддержка и обслуживание

Устранение распространенных неполадок

Проблема	Рекомендуемый способ устранения
Кассовый терминал Elo PayPoint Plus не загружается при включении.	Убедитесь в том, что шнур питания должным образом подсоединен к кассовому терминалу и электрической розетке. При правильном подключении кассового терминала к питанию светодиодный индикатор кнопки горит красным цветом. ИЛИ отсоедините шнур питания, заново подсоедините его через 5 секунд и нажмите на кнопку питания для включения системы. ИЛИ, в том случае, если индикатор кнопки питания горит белым цветом, что говорит о работающей системе, возможно, неисправен дисплей или его подсветка. В данном случае следует связаться со службой поддержки компании Elo.
Пустой экран	Если мигает индикатор кнопки питания, система может находиться в режиме ОЖИДАНИЯ. Для вывода устройства из СПЯЩЕГО режима нажмите на кнопку питания.
Чековый принтер не распечатывает текст на чеках.	Убедитесь в том, что рулон с бумагой для чеков установлен в принтере в правильном положении. Примечание: Только одна сторона термобумаги имеет покрытие, изменяющее цвет при нагревании. Термоголовка должна контактировать именно с этой стороной. Более подробная информация о правильной установке рулона с термобумагой приведена в разделе «Бумага для чеков». ИЛИ попробуйте перезагрузить кассовый терминал.
Распечатка чеков низкого качества	Причиной низкого качества печати может быть использование некачественной термобумаги. Более подробная информация о термобумаге, рекомендуемой к использованию с принтером кассового терминала Elo PayPoint Plus, приведена в разделе «Чековый принтер» настоящего руководства.
Чековый принтер не распечатывает чеки	Убедитесь в наличии бумаги в принтере. В случае замятия бумаги см. раздел «Чековый принтер» настоящего руководства.
Считыватель магнитных карт работает некорректно	Считыватель может работать некорректно при его загрязнении. Для очистки использовать чистящие карты (имеются в продаже в магазинах офисных и канцелярских товаров).
Выдвижной кассовый ящик не открывается	Убедитесь в том, что замок ящика в открытом положении. Убедитесь в том, что рулон с бумагой для чеков установлен в принтере в правильном положении.

Технические характеристики

Технические характеристики данного устройства приведены на веб-сайте www.elotouch.com/products

Поддержка

Для получения технической поддержки посетите веб-сайт www.elotouch.com/support

Номера телефонов службы технической поддержки в различных странах мира представлены на последней странице.

Правила ухода и обращения с кассовым терминалом Elo PayPoint Plus Register

Следующие рекомендации помогут поддерживать кассовый терминал Elo PayPoint Plus в оптимальном рабочем состоянии:

- Кабель питания должен быть отсоединен перед чисткой прибора.
- Для чистки устройства (всех поверхностей, кроме сенсорного экрана) должна использоваться мягкий хлопчатобумажный или микроволоконистый материал, увлажненный мягким моющим средством.
- Устройство должно поддерживаться в сухом состоянии. Не допускать попадания жидкостей на данное устройство или внутрь него. При попадании жидкости внутрь прежде чем включить устройство, обратиться к квалифицированному техническому специалисту по сервисному обслуживанию для его проверки.
- Не протирать экран тканью или губкой, которая может поцарапать его поверхность.
- Для чистки сенсорного экрана использовать средство для чистки стекол или окон, нанесенное на чистую ткань. Запрещается наносить очиститель непосредственно на сенсорный экран. Не использовать спирт (метиловый, этиловый или изопропиловый), растворитель, бензин и другие агрессивные чистящие средства.

Раздел 6: Нормативная информация

Сведения об электрической безопасности

Напряжение, частота и ток в электрической сети должны соответствовать параметрам, указанным в паспортной табличке на данном приборе. Подключение к источнику питания, отличному от указанного в настоящем документе, может привести к нарушению работоспособности или повреждению данного устройства либо возгоранию в случае несоблюдения установленных ограничений.

Данный прибор не содержит детали, обслуживаемые пользователем. Данный прибор находится под опасным напряжением. Сервисное обслуживание должно проводиться только квалифицированными техническими специалистами.

При возникновении вопросов относительно установки обратиться к квалифицированному электрику или производителю перед подключением данного прибора к сети питания.

Сведения об излучении и помехоустойчивости

Уведомление для пользователей в США касательно соответствия требованиям Федеральной комиссии по связи (FCC):

Данный прибор соответствует требованиям части 15С правил FCC. Эксплуатация данного устройства допускается при соблюдении следующих двух условий: (1) данное устройства не должно создавать помех, и (2) данное устройство должно принимать все помехи, включая помехи, которые могут нарушить его нормальную работу.

Любые изменения и модификации данного устройства, прямо не утвержденные стороной, ответственной за соблюдение нормативных требований, могут повлечь лишение пользователя права на эксплуатацию данного устройства.

ПРИМЕЧАНИЕ: Данное устройство прошло испытания и соответствует ограничениям для цифровых устройств класса А согласно части 15 правил FCC. Данные ограничения предназначены для обеспечения приемлемой защиты от вредных помех при установке оборудования в производственных условиях. Данное устройство генерирует, использует и может излучать радиочастотную энергию, и при несоблюдении инструкций по установке и эксплуатации может

создавать помехи для радиосвязи. Эксплуатация устройства в жилых помещениях может привести к появлению недопустимых помех. В этом случае пользователь обязан устранить помехи за собственный счет.

При установке и эксплуатации данного прибора расстояние до человека должно составлять не менее 20 см.

Уведомление для пользователей в Канаде касательно соответствия требованиям Комиссариата по информации (IC):

Данное оборудование соответствует ограничениям класса А в отношении излучения радиопомех цифровыми устройствами в соответствии с Нормами по внешним радиопомехам Министерства промышленности Канады.

Данное устройство соответствует требованиям Спецификаций радиостандартов (RSS) Министерства промышленности Канады для нелицензируемого оборудования. Эксплуатация данного устройства допускается при соблюдении следующих двух условий:

- (1) устройство не должно создавать помех; и
- (2) устройство должно принимать все помехи, включая помехи, которые могут препятствовать его нормальной эксплуатации.

Le présent appareil est conforme aux CNR d'Industrie Canada applicables aux appareils radio exempts de licence. L'exploitation est autorisée aux deux conditions suivantes:

- (1) l'appareil ne doit pas produire de brouillage, et
- (2) l'utilisateur de l'appareil doit accepter tout brouillage radioélectrique subi, même si le brouillage est susceptible d'en compromettre le fonctionnement.

Уведомление для пользователей в Европейском союзе:

Допускается использование только кабелей питания и других соединительных кабелей, поставляемых в комплекте с оборудованием. Применение других кабелей нарушает электрическую безопасность или сертификацию CE по излучениям или помехоустойчивости, которые требуются следующими стандартами.

Оборудование информационных технологий должно быть отмечено знаком CE, который наносится на табличку производителя. Этот знак обозначает, что настоящее оборудование прошло испытания в соответствии со следующими директивами и стандартами: Данное оборудование прошло испытания на соответствие требованиям, необходимым для получения знака CE, согласно Директиве по электромагнитной совместимости 2014/30/EU по европейскому стандарту EN 55032 класс А и Директиве по низковольтному оборудованию 2014/35/ЕС по европейскому стандарту EN 60950-1.

Общая информация для всех пользователей:

Данное оборудование генерирует, использует и может излучать радиочастотную энергию. При установке и эксплуатации с нарушениями требований, приведенных в настоящем руководстве, оборудование может вызывать помехи для радио- и телевизионных сигналов. Тем не менее, не существует гарантий, что помехи не возникнут при определенном положении оборудования, так как это зависит от различных характеристик и условий места установки.

1. Для выполнения требований по излучению и помехозащищенности пользователь должен соблюдать перечисленные ниже правила.
 - a. Для подключения этого цифрового устройства к компьютеру допускается использование только входящих в комплект кабелей ввода-вывода.
 - b. Для обеспечения соответствия требованиям следует использовать только кабель питания, предоставленный производителем.
 - c. Настоящим пользователь уведомляется о том, что изменения и модификации оборудования, не разрешенные в явной форме стороной, ответственной за соблюдение нормативных требований, могут повлечь за собой аннулирование права пользователя на эксплуатацию оборудования.
2. Если данное оборудование вызывает помехи для радио- и телевидения или работы любого другого устройства:
 - a. Определить источник излучения, выключив и включив данное устройство. Если установлено, что данное оборудование вызывает помехи, попытаться устранить их одним из или несколькими из следующих способов:
 - i. Отодвинуть цифровое устройство от приемника, на который оно воздействует.
 - ii. Изменить положение (повернуть) цифровое устройство относительно приемника, на который оно воздействует.
 - iii. Переориентировать антенну приемника.
 - iv. Подключить цифровое устройство к другой розетке переменного тока, чтобы цифровое устройство и приемник запитывались от разных электроцепей.
 - v. Отсоединить все кабели ввода-вывода, не используемые цифровым устройством. (Неподключенные кабели ввода/вывода являются потенциальным источником радиоизлучения высокого уровня.)
 - vi. Подключать цифровое устройство следует только к заземленной розетке. Не использовать вилки блока переменного тока. (Отключение или обрезка провода заземления может повысить уровни излучения, а также создать угрозу поражения электрическим током.)

За дополнительной помощью обращаться к продавцу, производителю или квалифицированным техническим специалистам по радио- и телевизионному оборудованию.

Директива по радиооборудованию

Elo настоящим заявляет, что радиооборудование, Elo PayPoint Plus, соответствует требованиям Директивы 2014/53/EU. Полный текст Декларации соответствия ЕС доступен по следующему адресу в Интернете: www.elotouch.com

Данный прибор разработан и предназначен только для эксплуатации в внутри помещений.

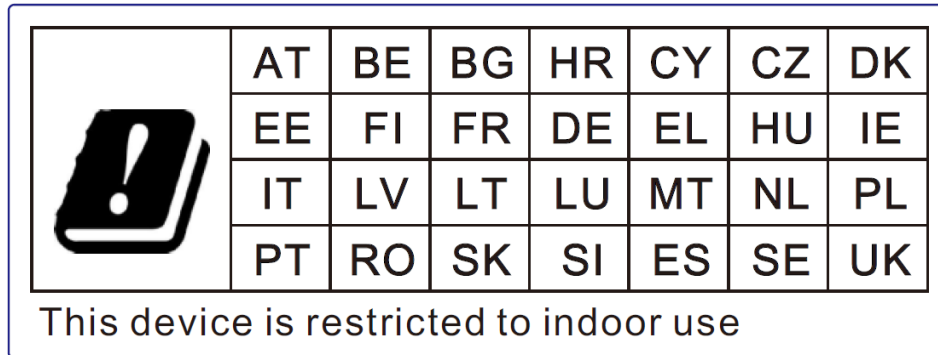

Рабочая частота и мощность ВЧ-сигнала указаны ниже.

- WLAN 802.11b/g/n/ac
 - 2400 МГц ≤ 30 дБм ЭИИМ
 - 5150 - 5725 МГц ≤ 24 дБм ЭИИМ
 - 5725 - 5850 МГц ≤ 30 дБм ЭИИМ
- Мощность передачи Bluetooth
 - BR: 9,5 дБм
 - EDR2/EDR3: 5,5 дБм
 - BLE (LR-125k): 5,0 дБм
 - BLE 1M/2M: 5,5 дБм

РЕКОМЕНДАЦИИ ЕСС/DEC/(04)08:

Использование частотного диапазона 5 150 - 5 350 МГц ограничено эксплуатацией в помещении в связи с требованиями по защите служб спутниковой связи.

Сертификация

На данное периферийное устройство выданы следующие сертификаты и знаки:

- Сертификация Федеральной комиссии США по связи (FCC)
- Сертификация Министерства промышленности Канады (IC)
- Декларация о соответствии нормам ЕС (CE)
- Сертификация лаборатории UL по технике безопасности в США и Канаде (UL, cUL)
- Международный сертификат CB
- Сертификат добровольного совета по контролю помех Японии (VCCI)
- Обязательный сертификат КНР (CCC)
- Сертификация Государственного центра по радиоконтролю КНР (SRRC)
- Знак соответствия стандартам Австралии (RCM)

中国 RoHS (China RoHS)

根据中国法律《电器电子产品有害物质限制使用管理办法》，以下部分列出了产品中可能包含的有害物质的名称和含量。

中国电子电气产品环境信息

触控一体机	有害物质					
	铅 (Pb)	汞 (Hg)	镉 (Cd)	六价铬 (Cr(VI))	多溴联 苯 (PBB)	多溴二苯 醚 (PBDE)
电缆组件	X	O	O	O	O	O
玻璃外罩	X	O	O	O	O	O
液晶面板	X	O	O	O	O	O
金属框架	X	O	O	O	O	O
塑胶盖	O	O	O	O	O	O
印制线路板	X	O	O	O	O	O

本表格依据 SJ/T 11364 的规定编制。

O: 表示该有害物质在该部件所有均质材料中的含量均在 GB/T 26572 规定的限量要求以下。

X: 表示该有害物质至少在该部件的某一均质材料中的含量超出 GB/T 26572 规定的限量要求。

标志说明

根据 SJ/T11364 的要求, 电子信息产品标有以下污染控制标识。此产品在 10 年内不会对环境产生影响。



Характеристики питания

Электрические характеристики

Входное напряжение	100-240 В переменного тока
Входной ток	2,5 А

Условия эксплуатации

Температура	0 – +35 °С
Относительная влажность	20. – 80% (без конденсации)
Высота над уровнем моря	0 – +10 000 футов (3048 м)

Условия хранения

Температура	-30 – +60 °С
Относительная влажность	5 – 95% (максимальная температура по влажному термометру +38,7 °С)
Высота над уровнем моря	0 – +35 000 футов (10 668 м)

Директива об отходах электрического и электронного оборудования (WEEE)



Данное изделие запрещается утилизировать вместе с бытовыми отходами. Его следует передать в компанию по утилизации и вторичной переработке.

Компания Elo составила порядок переработки определенных деталей. Подробные сведения представлены на странице www.elotouch.com/e-waste-recycling-program/.

Внимание!

Опасность взрыва в случае замены батарей на несоответствующий тип.

Утилизация отработанных батарей должна производиться в соответствии с местными законами и нормами.



2 October 2018

FCC Declaration of Conformity

Per FCC 47 CFR FCC Part15 subpart B Section 2.1077(a)
In accordance with FCC Rules and Regulations

Model Number: PayPoint Windows
Equipment Category: Information Technology and Telecommunications Equipment
Equipment Class: Commercial and Light Industrial
Product Name: POS
Manufacturer: Elo Touch Solutions, Inc.
670 N. McCarthy Blvd.
Suite 100
Milpitas, CA 95035
www.elotouch.com

Trademark: 

Declaration:

This device complies with Part 15 of the FCC Rules. Operation is subject to the following two conditions:
(1) This device may not cause harmful interference, and (2) this device must accept any interference received, including interference that may cause undesired operation



Kevin Huang
Director, Systems Engineering
Elo Touch Solutions, Inc.

Раздел 7: Гарантийная информация

Сведения о гарантии можно найти на странице <http://support.elotouch.com/warranty/>

www.elotouch.com

На нашем веб-сайте можно найти

- Информацию о новой продукции
- Технические характеристики
- Информацию о предстоящих мероприятиях
- Пресс-релизы
- Драйверы для программного обеспечения

С дополнительной информацией о широком ассортименте сенсорных решений Elo можно ознакомиться на веб-сайте **www.elotouch.com**, а также по телефону в нашем ближайшем офисе.

Северная Америка

Тел. +1 408 597 8000

Факс +1 408 597 8001

elosales.na@elotouch.com

Европа

Тел. +32 (0)16 70 45 00

Факс +32 (0)16 70 45 49

elosales@elotouch.com

Азиатско-тихоокеанский регион

Тел. +86 (21) 3329 1385

Факс +86 (21) 3329 1400

www.elotouch.com.cn

Латинская Америка

Тел. +52 55 2281-69581

elosales.latam@elotouch.com

