



MANUAL DEL USUARIO

Elo Touch Solutions
PayPoint® Plus para Windows



Ninguna parte de esta publicación puede ser reproducida, transmitida, transcrita ni almacenada mediante ningún sistema de recuperación, ni traducida a ningún idioma, ni convertida a ningún formato electrónico, mediante cualquier forma o por cualquier medio electrónico, incluidos, sin limitación, mecánicos, magnéticos, ópticos, químicos, manuales ni de ninguna otra forma, sin el consentimiento previo y por escrito de Elo Touch Solutions, Inc.

Renuncia de responsabilidad

La información contenida en este documento está sujeta a cambios sin previo aviso. Elo Touch Solutions, Inc. y sus filiales (en su conjunto "Elo") no representan ni otorgan ninguna garantía respecto al contenido de esta documentación y renuncian expresamente a cualquier garantía implícita de comerciabilidad o idoneidad para un fin determinado. Elo se reserva el derecho de revisar esta publicación y realizar cambios de vez en cuando en el contenido del presente documento sin la obligación de Elo de notificar a ninguna persona sobre tales revisiones o cambios.

Reconocimientos de marcas comerciales

Elo, Elo (logotipo), Elo Touch, Elo Touch Solutions y PayPoint, son marcas comerciales de Elo y sus Afiliados.

Tabla de contenido

- Sección 1: Introducción..... 4
- Sección 2: Desembalaje y funcionamiento..... 5
- Sección 3: Impresora de recibos 20
- Sección 4: Escáner de códigos de barras 25
- Sección 5: Ayuda técnica y mantenimiento 32
- Sección 6: Información sobre normativas..... 35
- Sección 7: Información sobre la garantía 43

Sección 1: Introducción

Descripción del producto

El registro Elo PayPoint Plus es una caja registradora basada en Wintel todo-en-uno que viene equipada con una impresora de recibos integrada, un lector de banda magnética, un lector de código de barras y un cajón para el dinero. Además de sus periféricos incorporados, el sistema tiene los siguientes puertos que permiten la conectividad de dispositivos externos: USB, serie y HDMI.

Precauciones

Siga todas las advertencias, precauciones y sugerencias de mantenimiento tal y como se recomienda en este manual del usuario para maximizar el período de vida útil de la unidad y evitar riesgos de seguridad para el usuario. Consulte la sección 6 para obtener más información sobre la seguridad.

Este manual contiene información que es importante para garantizar la configuración adecuada de su PayPoint Plus. Antes de configurar y encender su PayPoint Plus, lea completamente este manual, especialmente las secciones Desembalaje y funcionamiento y Soporte técnico y mantenimiento.

Sección 2: Desembalaje y funcionamiento

Contenido de la caja

Compruebe que la caja contiene los siguientes artículos:

- PayPoint® Plus para Windows
- Guía de instalación rápida
- Cable de alimentación
- 1 rollo de papel de recibos
- 2 llaves para el cajón del dinero
- 1 cable serie RJ45 a DB9

Diseño de Elo PayPoint Plus

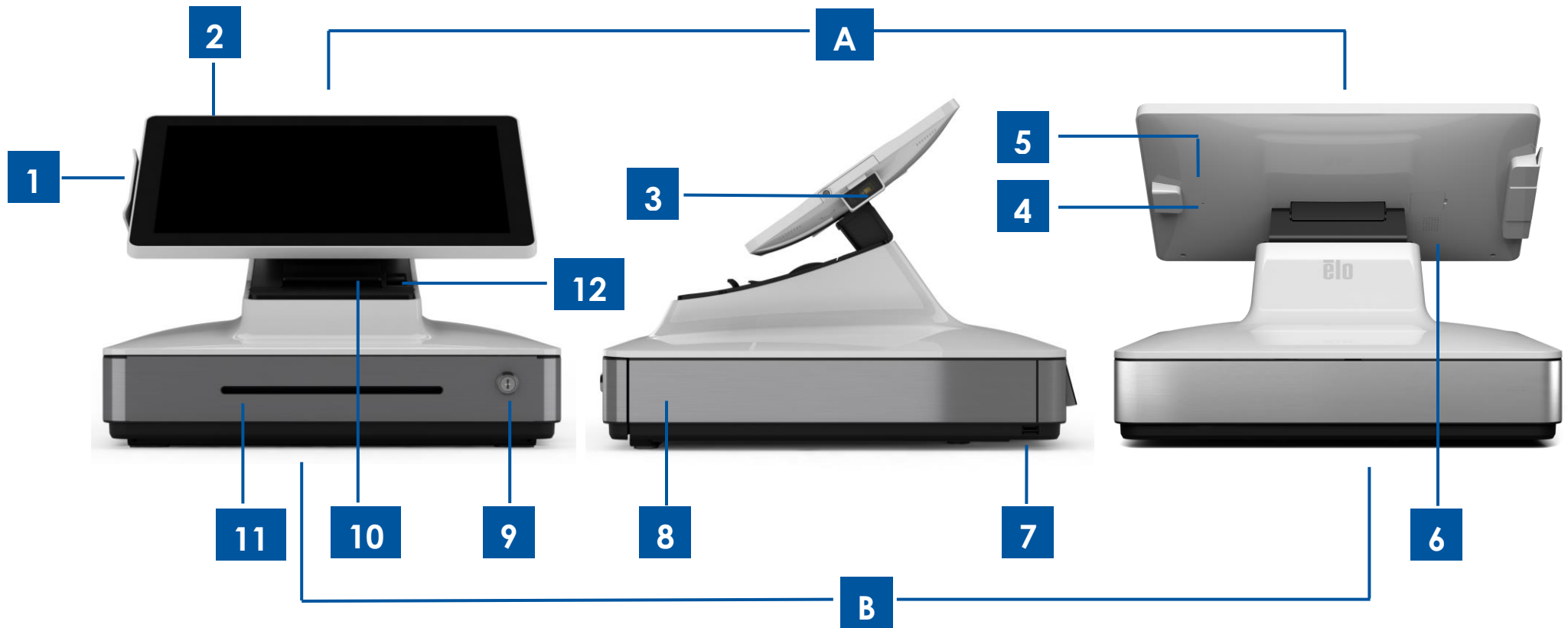

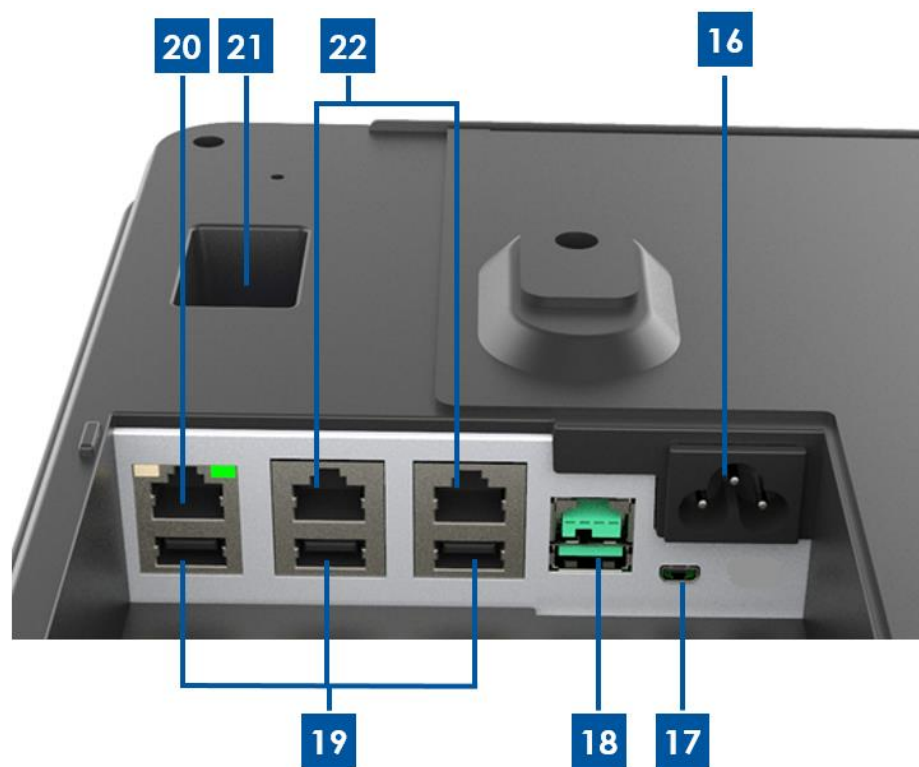
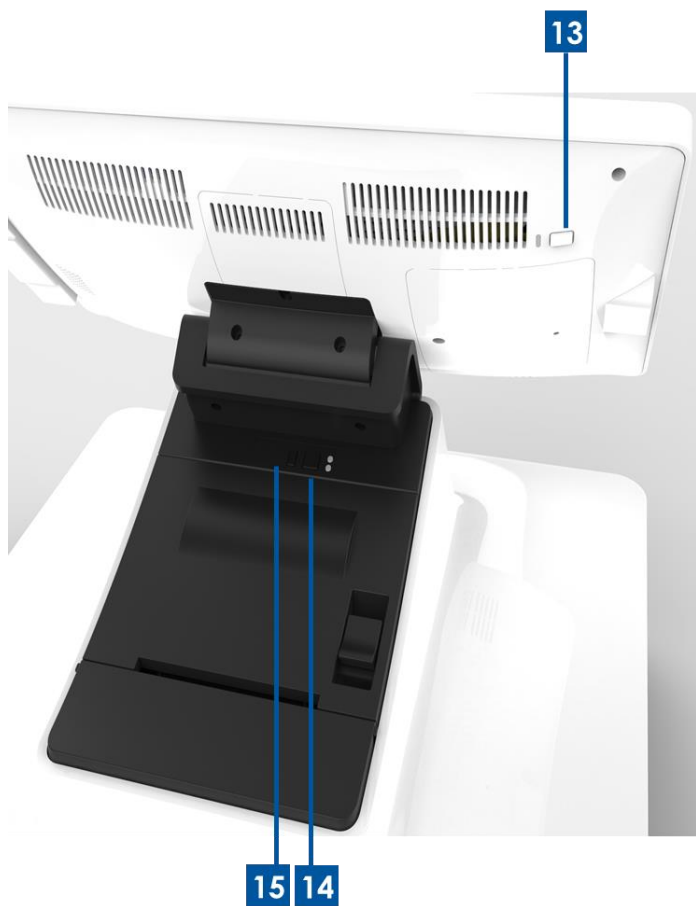

A. Pantalla principal de PayPoint Plus

- | | |
|---|---|
| 1 | Lector de bandas magnéticas (MSR, Magnetic Stripe Reader) |
| 2 | Pantalla táctil |
| 3 | Escáner de códigos de barras |
| 4 | Activador manual del escáner de códigos de barras |
| 5 | Puerta para memoria/SSD |
| 6 | Altavoz |

B. Base de PayPoint Plus

7	Puerto USB	16	Entrada de alimentación de CA
8	Cajón del dinero	17	Puerto micro-HDMI
9	Cerradura del cajón del dinero	18	Puerto USB de 12 V
10	Impresora de recibos	19	Puertos USB
11	Ranura para medios del cajón del dinero	20	Puerto Ethernet
12	Palanca de liberación del cabezal de la impresora	21	Puerto del cajón del dinero RJ12
13	Botón de alimentación	22	2 puertos serie RJ45
14	Botón de inserción de medios de la impresora		
15	Botón de alimentación de la impresora		

1. Lector de bandas magnéticas (MSR, Magnetic Stripe Reader)

La caja registradora tiene un lector de bandas magnéticas encriptable incorporado. El proveedor de la aplicación es el responsable de encriptar correctamente el lector.

Cuando el registro está en la vista de cajero, el MSR estará a la izquierda del cabezal de visualización del registro. Cuando la caja registradora se encuentre colocada con orientación hacia el cliente, el lector de bandas magnéticas estará a la derecha de la pantalla principal de dicha caja.

2. Pantalla táctil

La caja registradora cuenta con un panel FHD de 15,6" con pantalla táctil PCAP TouchPro Pro-G (cristal) multitáctil.

3. Escáner de códigos de barras

La caja registradora cuenta con un escáner de códigos de barras incorporado que escanea códigos de barras 1-D y 2-D. Cuando la caja registradora se encuentre colocada con orientación hacia la persona que atiende la caja, el escáner de códigos de barras estará a la derecha de la pantalla principal de dicha caja.

4. Activador manual del escáner de códigos de barras

En la parte posterior de la pantalla principal hay un activador manual para el escáner de códigos de barras. Se puede acceder a él con un alfiler o un clip para papeles.

5. Puerta para memoria/SSD

Retire la puerta de memoria/SSD para acceder a la memoria y al dispositivo de almacenamiento SSD para expandir.

6. Altavoz

La caja registradora tiene un altavoz incorporado en la parte posterior de la pantalla principal.

7. Puerto USB (USB 2.0)

Este puerto USB se puede utilizar para conectar otros dispositivos periféricos de punto de venta.

8. Cajón del dinero

La caja registradora cuenta con un cajón para efectivo para guardar el dinero en metálico, monedas y cheques.

9. Cerradura del cajón del dinero

Utilice la llave incluida con la caja registradora Elo PayPoint Plus para cerrar con llave y abrir dicha caja. Cuando la caja registradora está cerrada con llave, el cajón del dinero no se abrirá aunque así se le indique.

Nota: La caja registradora cuenta con una de tres combinaciones de llave y cerradura. Un par de llave y cerradura están marcados con números coincidentes (001, 002 o 003).

10. Impresora de recibos (incorporada)

La caja registradora cuenta con una impresora de recibos incorporada situada en la base de dicha caja.

11. Ranura para medios del cajón del dinero

El cajón del dinero está diseñado con una ranura para meter cheques en el cajón del dinero.

12. Palanca de liberación del cabezal de la impresora

Tire de esta palanca de liberación para soltar la cubierta del cabezal de la impresora. Para más información sobre cómo cambiar el papel de la impresora de la caja registradora, consulte la sección Impresora de recibos de este manual.

13. Botón de alimentación

La caja registradora tiene un botón de alimentación en la parte posterior de la pantalla principal. Si se presiona brevemente, se apagará la retroiluminación de la pantalla LCD. Una pulsación prolongada apagará automáticamente su PayPoint Plus.

14. Botón de inserción de medios de la impresora

Presione el botón de inserción de medios de la impresora para insertar papel a través de la impresora PayPoint Plus.

15. Botón de alimentación de la impresora

Presione el botón de alimentación de la impresora para apagar (y volver a encender) la impresora PayPoint Plus. La impresora imprimirá información de diagnósticos de ella misma cuando se presione su botón de alimentación y se mantenga pulsado durante el arranque o encendido de la impresora.

16. Entrada de alimentación de CA

Su PayPoint Plus tiene una fuente de alimentación incorporada. Enchufe el cable de alimentación de CA proporcionado. La unidad puede recibir alimentación de una salida de 110 V-240 V.

17. Puerto micro-HDMI

Su PayPoint Plus tiene un puerto micro HDMI incorporado que permite conectar monitores Elo para pantallas del cliente.

18. Puerto USB alimentado de 12V

Su PayPoint Plus tiene un puerto USB alimentado con 12 V que puede proporcionar alimentación (e interfaz táctil) a un monitor Elo externo.

19. Puertos USB

Los puertos USB se pueden utilizar para periféricos externos o dispositivos de pago.

20. Puerto Ethernet

Conecte un cable LAN al puerto Ethernet para habilitar Internet.

21. Puerto del cajón del dinero RJ12

La caja registradora cuenta con un puerto para el cajón del dinero secundario. El puerto de cajón de dinero sigue la salida de contactos Star Micronics. Consulte el manual del usuario del cajón del dinero para determinar qué cable de cajón del dinero se necesita.

22. 2 puertos serie RJ45

La caja registradora tiene dos puertos serie RJ45 para conectar periféricos externos o dispositivos de pago.

Pantalla principal de la caja registradora

La pantalla principal de la caja registradora Elo PayPoint Plus se puede voltear para permitir a los clientes completar las transacciones de compra pasando las tarjetas de pago y para autorizar transacciones firmando directamente en la pantalla táctil.



Figura 3. La pantalla principal Elo PayPoint Plus se puede dar la vuelta y admite dos configuraciones: vista con orientación hacia la persona que atiende la caja registradora (superior) y vista con orientación hacia el cliente (inferior) de Elo PayPoint Plus

Alimentación

Presione el botón de alimentación de la caja registradora Elo PayPoint Plus para encenderla.

En el caso de que la caja registradora se quede bloqueada y no responda, presione sin soltar el botón de alimentación hasta que se apague. Si la caja registradora no se apaga mediante el botón de alimentación, necesitará apagarse desenchufado el cable de alimentación de la pared.

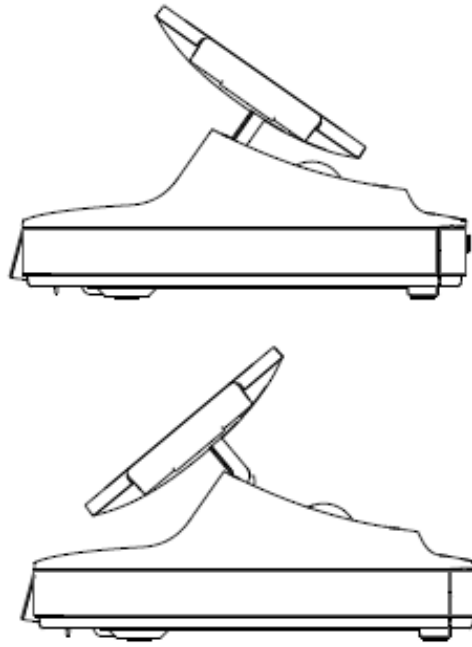
El botón de alimentación de la caja registradora Elo PayPoint Plus cuenta con un LED que indica el estado de alimentación de la misma, tal y como se indica a continuación:

ESTADO DE LA ALIMENTACIÓN DE LA CAJA REGISTRADORA	ESTADO DEL LED
APAGADO (desconectado de la pared)	Apagado
APAGADO (conectado a la pared)	Rojo (permanente)
SUSPENSIÓN	Blanco (intermitente)
ENCENDIDO	Blanco (permanente)

El sistema consume poca energía en los modos SUSPENSIÓN y APAGADO. Para obtener especificaciones detalladas del consumo de energía, consulte las especificaciones técnicas disponibles en el sitio Web de Elo www.elotouch.com.

Para sacar a la caja registradora del modo de suspensión o de espera, presione el botón de alimentación una vez.

Si no pretende utilizar la caja registradora Elo PayPoint Plus durante un prolongado período de tiempo, apáguela para ahorrar energía.

El voltaje, la frecuencia y la corriente máximos para la caja registradora se proporcionan en la tabla de valores nominales de alimentación siguiente:

Intervalo de voltaje de funcionamiento	Intervalo de frecuencia de funcionamiento	Corriente de funcionamiento
100-240 Vca	50 – 60 Hz	2,5A Máx

Crear la unidad flash de recuperación

Todos los de equipos táctiles con Windows 10 tienen integrada la utilidad de restauración de Elo en el Escritorio de Windows. La utilidad puede crear una unidad flash de recuperación basada en el sistema operativo adquirido. **Cree la unidad flash de recuperación inmediatamente.** En el caso de que la partición de recuperación de la unidad de disco duro o de la unidad de estado sólido se elimine accidentalmente o no se pueda acceder a ella, tendrá que utilizar la unidad flash de recuperación para recuperar el sistema.

Los siguientes procedimientos muestran cómo usar la utilidad para crear una unidad flash de recuperación.

1. Haga clic con el botón secundario en el icono EloRestoreUtility del escritorio y seleccione **"Run as administrator (Ejecutar como administrador)"**.
2. Haga clic en el botón "Start" (Inicio) para iniciar el proceso.

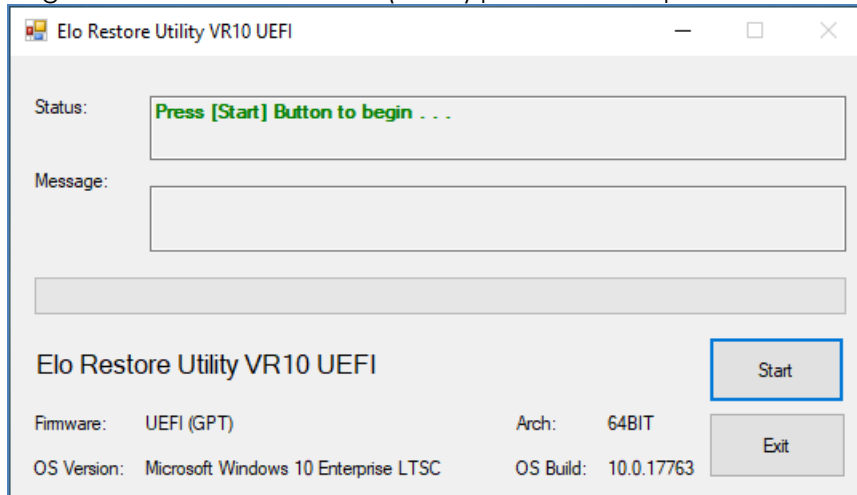

3. Una vez completado, aparecerá una ventana emergente pidiéndole que inserte una unidad flash en blanco en cualquiera de los puertos USB disponibles del sistema.

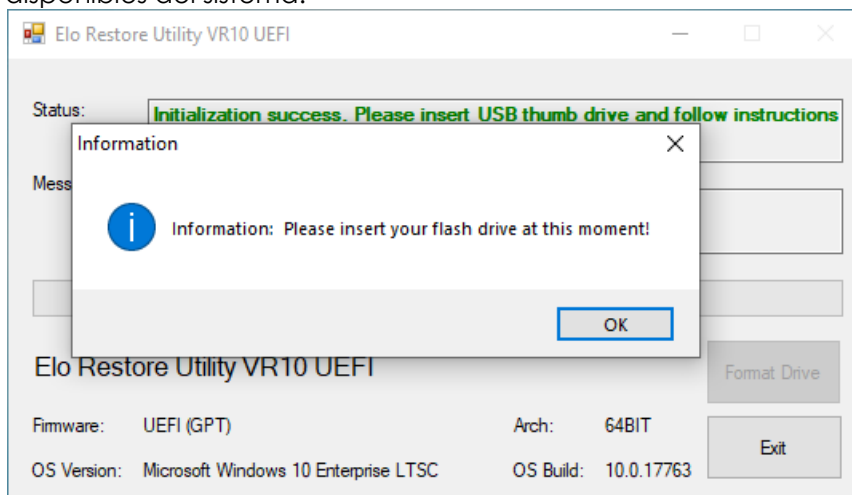

4. Una vez insertada la unidad flash, aparecerá una ventana tal y como se muestra a continuación. Haga clic en "Format Drive" (Formatear unidad) para continuar con el proceso. **TENGA EN CUENTA QUE TODOS LOS DATOS SE PERDERÁN DURANTE ESTE PROCESO.**

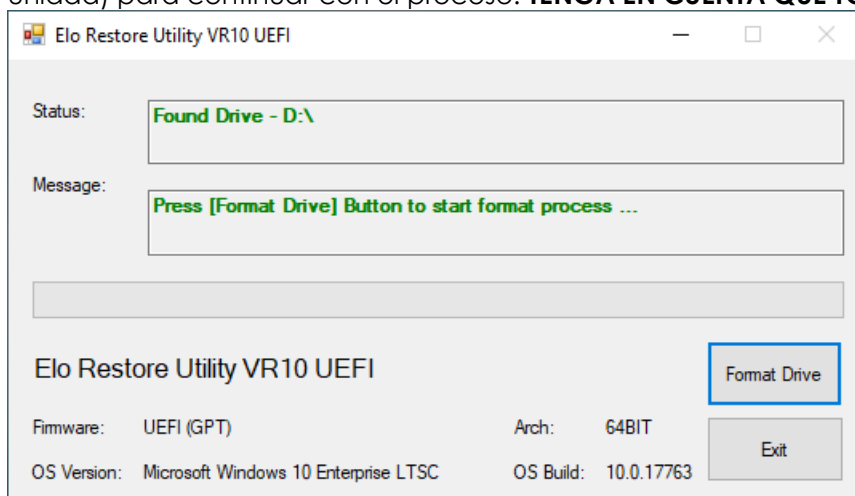

5. Haga clic en "Create Restore Media" (Crear medio de restauración) para continuar. Este paso tardará entre 10 y 20 minutos dependiendo de las configuraciones del sistema y del rendimiento de la unidad flash.

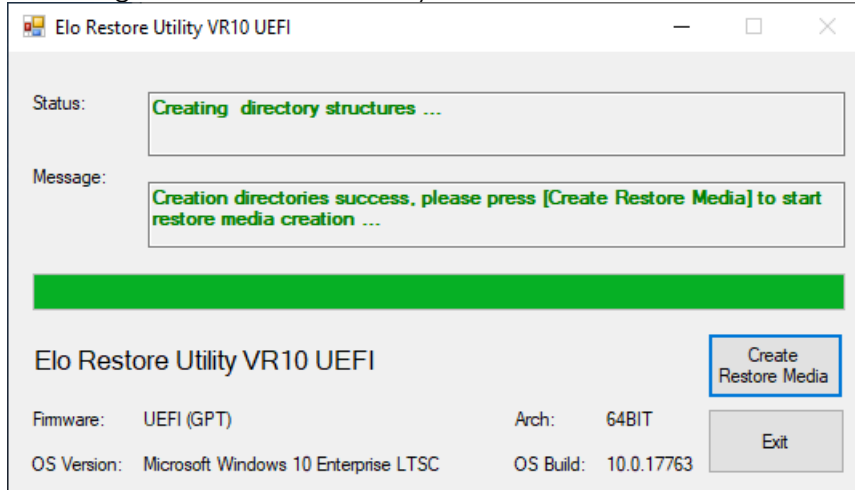

6. Cuando aparezca el mensaje “Creation Restore Media success...” (Medio de restauración creado correctamente...), quite la unidad flash y haga clic en “Exit” (Salir) para salir del programa.

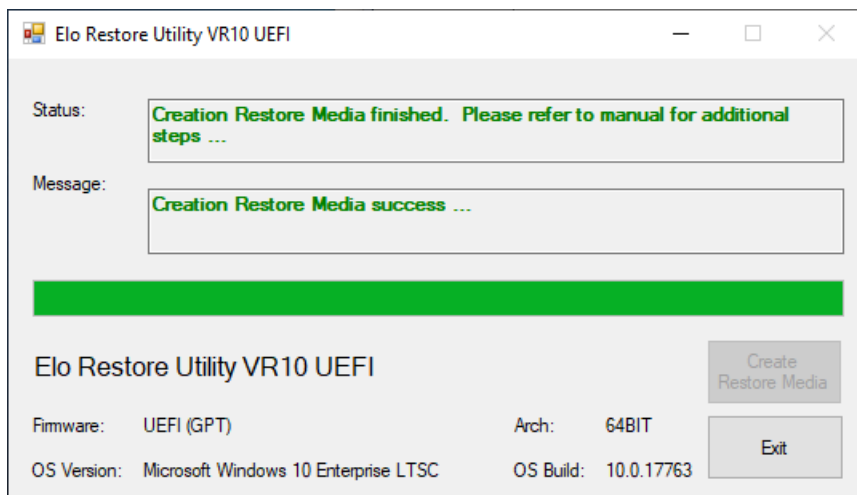

7. En el caso de que el sistema se bloquee y tenga que utilizar la unidad de recuperación, reinicie el sistema y presione **F11** varias veces para entrar en el menú **Dispositivo de arranque**. A continuación, elija la **unidad flash como dispositivo de arranque**.
8. Cuando aparezca la interfaz del usuario, haga clic en el botón “Install Recovery Solution” (Instalar solución de recuperación).

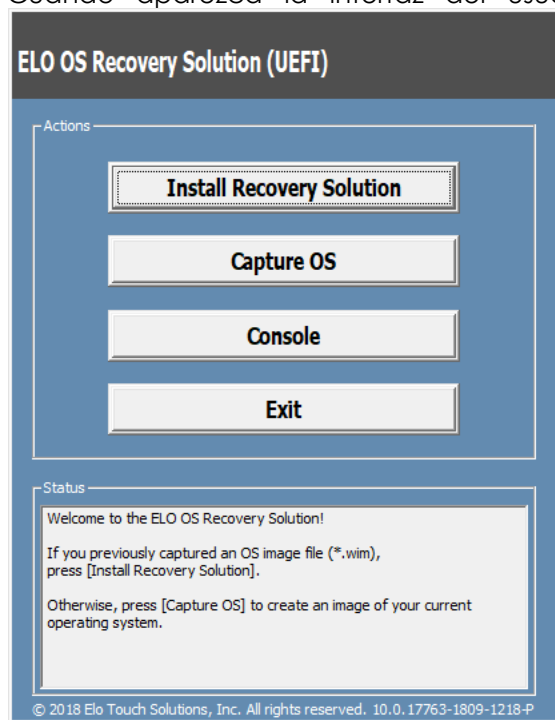

9. Siga las instrucciones que aparezcan en la pantalla para completar el proceso de instalación y, a continuación, salga del programa.

Nota: Todos los datos se eliminarán durante el proceso de recuperación. El usuario debe hacer una copia de seguridad de los archivos cuando sea necesario. Elo Touch Solutions no admite ninguna responsabilidad por la pérdida de datos o software.

Nota: El usuario final debe cumplir el Contrato de licencia de Microsoft.

Recuperar el sistema operativo

Si por alguna razón es necesario recuperar la CONFIGURACIÓN DE FÁBRICA del sistema operativo del equipo táctil, puede recuperar el sistema siguiendo los procedimientos que se indican a continuación. **TENGA EN CUENTA QUE TODAS LAS CONFIGURACIONES DEL USUARIO SE PERDERÁ DURANTE ESTE PROCESO.** Asegúrese de completar la copia de seguridad de todos los datos, configuraciones y software instalado por el cliente antes de continuar.

1. Apague el sistema completamente.
2. Encienda el sistema.
3. Cuando aparezca la siguiente pantalla, pulse para seleccionar "UEFI – Recover Operating System" (UEFI - Recuperar sistema operativo.)

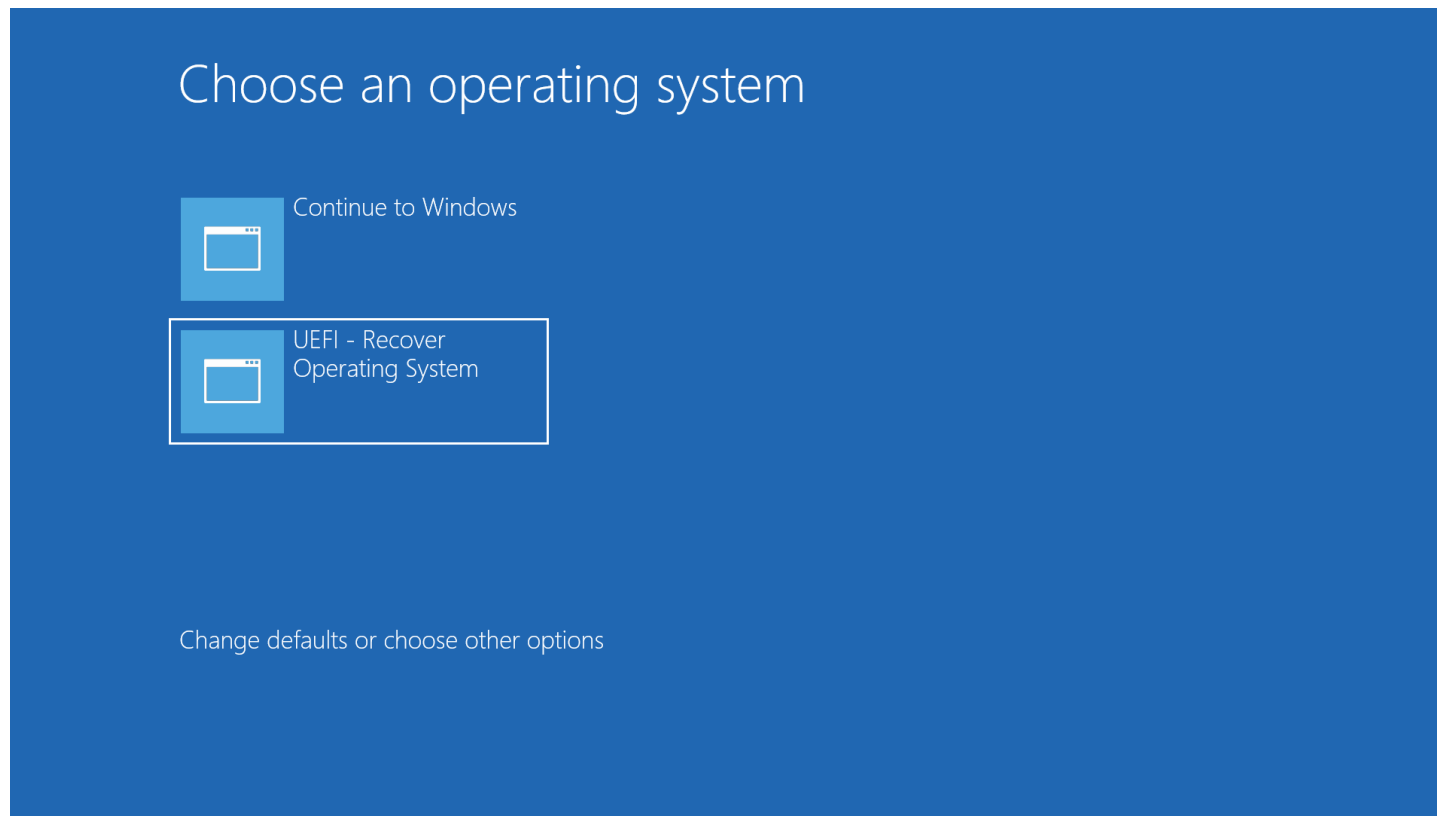

4. Se mostrará la siguiente interfaz del usuario (IU).

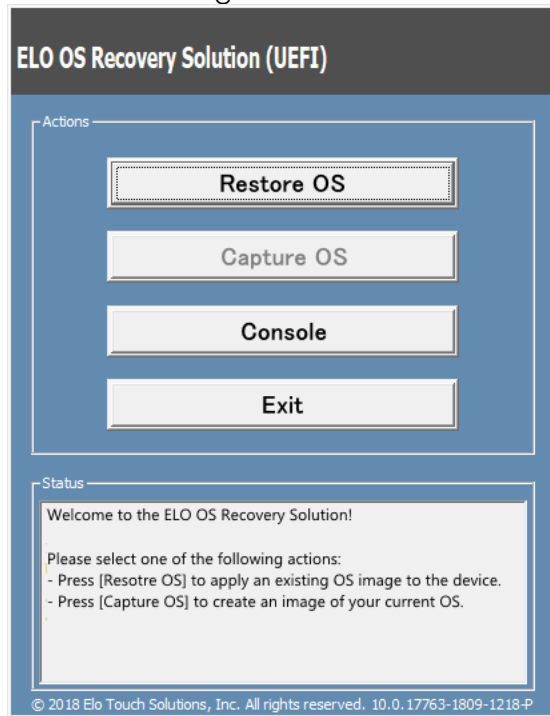

5. Seleccione **Restore OS (Restaurar SO)**. El sistema probará el hardware automáticamente. Cuando el proceso se complete, haga clic en el botón **Start (Iniciar)** para ejecutar la función de recuperación del sistema.

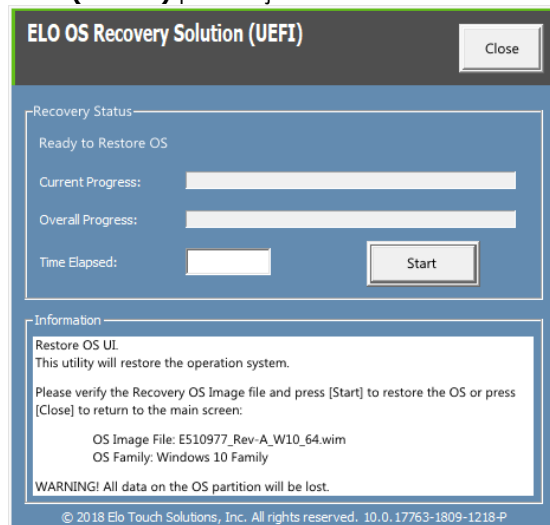

6. El siguiente proceso reformateará la unidad de disco duro principal. **Haga una copia de seguridad de los datos antes de realizar el proceso de recuperación.**

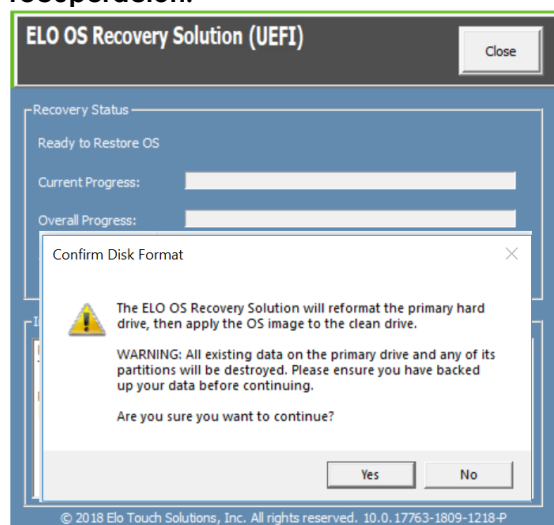

7. Una vez completado, haga clic en el botón **Cerrar**. El sistema volverá al menú principal de Elo Recovery Solution. Haga clic en el botón **Salir** para reiniciar el sistema.
- NOTA: Todos los datos se eliminarán durante el proceso de recuperación. El usuario debe hacer una copia de seguridad de los archivos cuando sea necesario. Elo Touch Solutions no admite ninguna responsabilidad por la pérdida de datos o software.**
- NOTA: El usuario final debe cumplir el Contrato de licencia de Microsoft.**

Ciclo de uso de servicio

12 horas cada 24 horas

Esto permitirá ahorrar energía y un funcionamiento sin problemas durante la vida de la caja registradora.

Sección 3: Impresora de recibos

Papel de la impresora

La impresora de recibos de la caja registradora funciona con calor, no con tinta. Los papeles de impresora compatibles con la impresora de recibos Elo PayPoint Plus, son los siguientes:

Tipo: papel térmico

Anchura del papel: 80 mm (58 mm con guía de rollo de papel instalada)

Anchura de impresión: 72 mm (50,8 mm con guía de rollo de papel instalada)

Diámetro de rollo (máximo): 80 mm

Grosor: 0,053 – 0,085 mm

Para cambiar el papel para la impresora de recibos de la caja registradora Elo PayPoint Plus:

1. Asegúrese de que la pantalla principal de la caja registradora está alejada de la impresora de recibos (en la vista con orientación hacia el cliente).
2. Tire de la palanca de liberación del cabezal de la impresora de recibos para soltar la cubierta de dicho cabezal.
3. Levante la cubierta del cabezal de la impresora.
4. Extraiga el rollo de papel de impresora utilizado y reemplácelo por un nuevo rollo de papel de impresora. Asegúrese de que el papel está colocado y posicionado en la orientación correcta, tal y como se muestra a continuación.

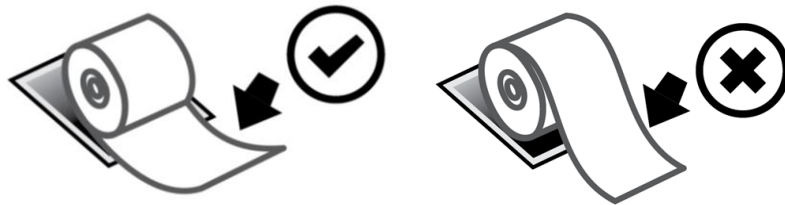

Instalar la guía de rollo de papel

Para utilizar la impresora con un rollo de papel de recibos con una anchura de 58 mm, instale la guía del rollo de papel de la siguiente manera:

1. Inserte la guía del rollo de papel a lo largo de la ranura del cuerpo
Nota: Realice la inserción de forma segura en la ranura marcada con "Δ 58".

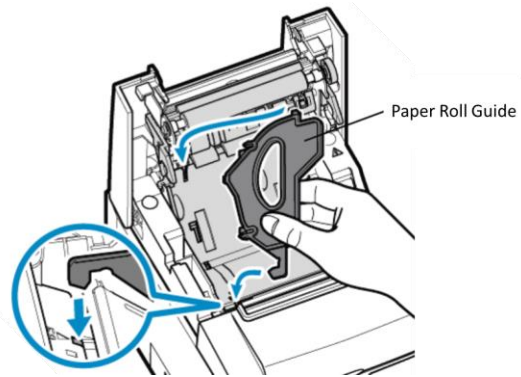

2. Fije la guía del rollo de papel presionando en ella hasta que escuche un clic.

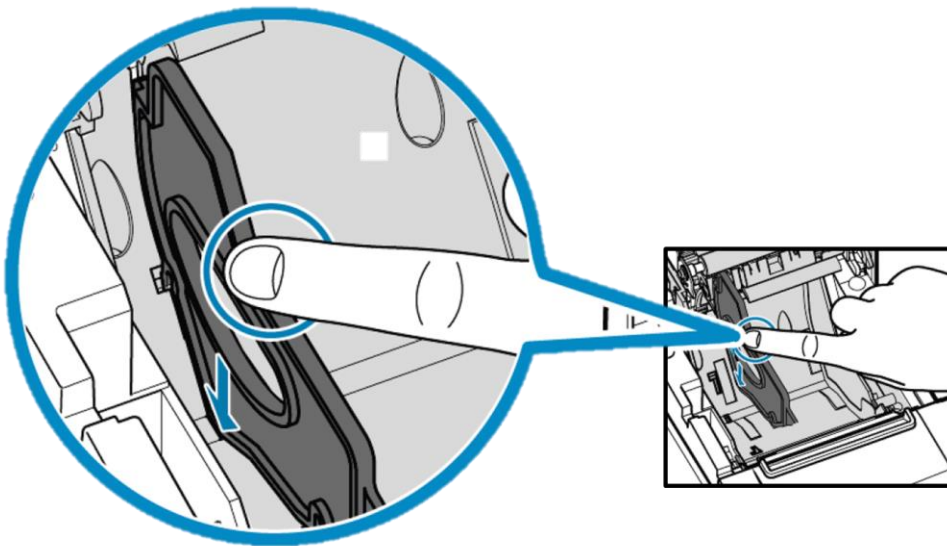

Limpieza y mantenimiento de la impresora

Las siguientes sugerencias le ayudarán a mantener un rendimiento óptimo de la impresora de recibos de la caja registradora Elo PayPoint Plus.

- No tire del papel que se expulse de la impresora.
- No toque el rollo de la impresora ni la superficie del cabezal térmico con las manos desprotegidas. En caso de que las manos entren en contacto con el rollo o el cabezal térmico de la impresora, limpie el rollo y/o la superficie del cabezal térmico con alcohol, tal y como se especifica al final de esta sección.

Nota: La contaminación de los elementos de calefacción con aceite o grasa (por ejemplo, la grasa de las manos), puede acortar la vida del cabezal térmico.

- Apague la impresora antes de realizar tareas de mantenimiento en ella.

Antes de limpiar la impresora de recibos de la caja registradora PayPoint Plus, asegúrese de que la pantalla principal de dicha caja está alejada de la impresora de recibos (en la vista con orientación hacia el cliente). Tire de la palanca de liberación del cabezal de la impresora de recibos para liberar la cubierta de dicho cabezal y acceder a los diferentes componentes de la impresora enumerados en la figura 4 anterior. A continuación se indican algunas instrucciones sobre cómo limpiar el fotosensor, el cabezal térmico y el rodillo de la impresora:

1. Rodillo (bandeja)

Es recomendable limpiar el rodillo de la impresora una vez cada 6 meses. Para ello:

- a. Use un paño suave y seco para limpiar las manchas del rodillo de la impresora.
- b. Limpie todo el rodillo de goma girándolo.

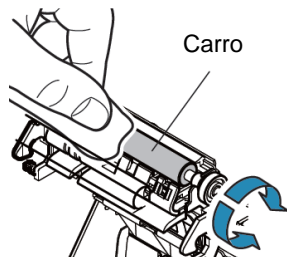

2. Soporte de papel y su área circundante:

Es recomendable limpiar el soporte de papel y su área circundante una vez cada 6 meses. Para ello:

- a. Utilice un cepillo de nailon (o equivalente) para quitar el polvo del papel u otros residuos que puedan haberse acumulado.

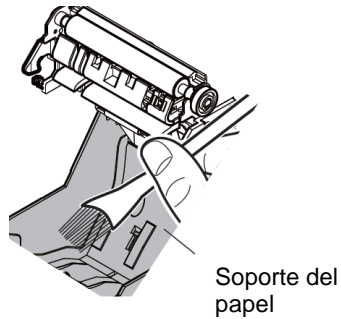

3. Cabezal térmico

Es recomendable limpiar el cabezal térmico de la impresora una vez cada 6 meses. Para ello:

- a. Humedezca un bastoncillo de algodón (o un paño suave) con alcohol (etanol, metanol o alcohol isopropílico).
- b. Limpie el cabezal térmico con el bastoncillo de algodón para quitar cualquier mancha de dicho cabezal.
- c. Utilice un paño seco y suave para limpiar el cabezal térmico.
- d. Espere para dejar que el cabezal térmico se seque y, a continuación, cierre la cubierta del cabeza de la impresora.

Nota: No limpie el cabezal térmico inmediatamente después de imprimir, ya que puede estar caliente. Tenga cuidado con la electricidad estática mientras limpia el cabezal térmico. La electricidad estática puede dañar el cabezal.

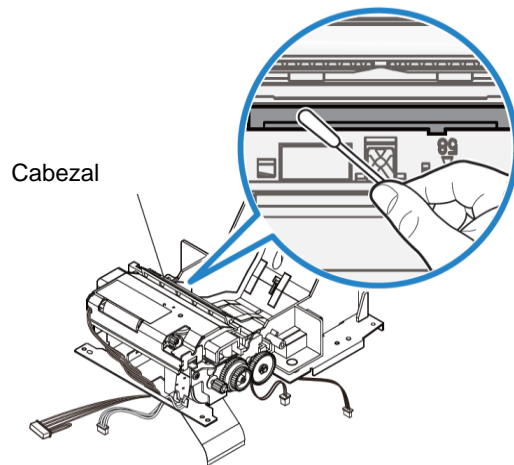

Quitar un atasco de papel

Si se produce un atasco de papel, abra la puerta de la impresora de atascos de papel (resaltada con un contorno gris claro a continuación) para quitar dicho atasco. Abra la puerta de la impresora de atascos de papel ejerciendo presión hacia arriba sobre la nervadura lateral (resaltada con una flecha azul a continuación). Si no puede desbloquear la puerta utilizando el dedo, utilice un objeto (por ejemplo, una moneda) para apalancar suavemente hacia arriba la cerradura lateral.

Después de retirar la puerta de atascos de papel, gire el mando para quitar el atasco de papel. Una vez quitado el atasco de papel, vuelva a colocar la puerta de atascos de papel.



Figura 5. En caso de atasco de papel, ejerza presión hacia arriba en la nervadura lateral (flecha azul) para abrir la puerta de la impresora de atascos de papel (gris claro)



Figura 6. En caso de atasco de papel, gire el mando para quitar dicho atasco.

Sección 4: Escáner de códigos de barras

Configuración preparada

La configuración predeterminada preparada del lector de códigos de barras es la siguiente:

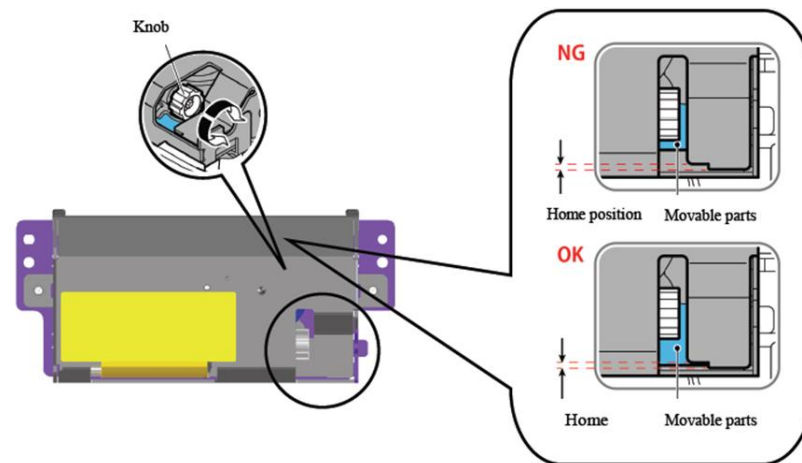
- VCP (Virtual COM Port, es decir, puerto COM virtual) USB
- Modo de presentación
 - Iluminación siempre activada
- Códigos de barras más comunes habilitados
- Pitido cuando el escaneo se realice correctamente

En esta sección se cubren los procedimientos para establecer los parámetros y las configuraciones de los códigos de barras.

Nota: No todas las configuraciones disponibles se cubren aquí. Para obtener una lista completa, consulte la guía del usuario de N3680 en www.honeywellaidc.com.

Interfaz del lector

Modo VCP (Virtual COM Port, es decir, puerto COM virtual):



Se trata de la configuración predeterminada con la que viene preparado el escáner.

Modo Teclado USB:



Modo HID USB:



Configuración de la iluminación



La configuración anterior es la predeterminada para el escáner. La luz de iluminación blanca se encenderá en todo momento.



El escaneo del código de barras anterior deshabilitará la luz de iluminación blanca cuando el escáner no se utilice.

Configuración del modo Activador

Al salir la configuración del escáner será el modo de presentación (siempre activado). El lector escaneará códigos de barras en todo momento.

Modo Activador manual:



El escaneo del código de barras anterior habilitará el modo de activador manual. En este modo, el escáner necesitará activarse manualmente (mediante software o el botón de hardware) entre cada escaneo.

Modo Presentación (configuración predeterminada):



Configuración de audio

El escáner viene configurado para emitir un pitido cada vez que un código de barras se escanea correctamente. Este pitido se puede habilitar o deshabilitar en función de sus preferencias.

Deshabilitar el pitido:



El escaneo del código de barras anterior deshabilitará el pitido cuando un código de barras se escanee correctamente.

Habilitar el pitido:



El escaneo del código de barras anterior habilitará el pitido cuando un código de barras se escanee correctamente.

Configuración del país para el teclado

El escáner viene preparado con la configuración del teclado en inglés de EE. UU.

Teclado para EE. UU. (predeterminado):



Teclado para Bélgica:



Canadá (francés):



República Checa:



Francia (francés):



Italia:



KBDCTY5.

Japón:



KBDCTY28.

Reino Unido:



KBDCTY7.

Configuraciones adicionales

Optimización del teléfono móvil

El escáner se optimizará para leer códigos de barras impresos. Si la aplicación primaria para el escáner va a leer códigos de barras de dispositivos móviles, el lector se puede configurar para esta finalidad.



Retardo de relectura

Si algunas veces la aplicación necesita volver a leer el mismo código de barras, el escáner se puede ajustar para permitirlo. El lector se configura para permitir un pequeño retardo entre cada lectura del mismo código de barras con el fin de evitar varios escaneos del mismo elemento. Utilice un retardo más corto cuando necesite escanear de forma repetitiva los códigos de barras.

500 ms (retardo corto):



750 ms (retardo medio):



1 segundo (retardo largo):



2 segundos (retardo extralargo):



Sección 5: Ayuda técnica y mantenimiento

Soluciones para problemas comunes

Problema	Solución sugerida
La caja registradora Elo PayPoint Plus no responde cuando se enciende el sistema.	Compruebe que el cable de alimentación está correctamente conectado tanto a la caja registradora como a la pared. El LED del botón de alimentación se iluminará en rojo cuando la caja registradora esté correctamente conectada a la pared. O BIEN - Desenchufe el cable de alimentación, vuelva a enchufarlo después de cinco segundos y presione el botón de alimentación para encender el sistema. O BIEN - En el caso de que el LED del botón de alimentación se ilumine permanentemente en blanco, lo que indica que el sistema está encendido, puede haber un problema con la pantalla o la retroiluminación y de la pantalla LCD. Póngase en contacto con el servicio de atención al cliente de Elo.
Pantalla en blanco	Si el LED de estado de alimentación parpadea, la registradora quizás esté en modo SUSPENSIÓN. Presione el botón de alimentación para sacar a la unidad del modo SUSPENSIÓN.
La impresora de recibos no imprime texto en el papel de recibos	Asegúrese de que el papel de recibos térmico está instalado en la impresora en la orientación adecuada. Nota: Solamente un lado del papel térmico está recubierto con el tinte que cambia el color cuando se calienta. Este es el lado que tiene que entrar en contacto con el cabezal térmico de la impresora. Consulte la sección del papel de recibos de este manual para obtener más información sobre cómo instalar correctamente el papel de recibos térmico en la impresora de recibos. O BIEN - Intente reiniciar la caja registradora.
Calidad de impresión de recibos deficiente	Una calidad de impresión de recibos deficiente puede deberse al uso de un papel térmico de mala calidad. Consulte la sección Impresora de recibos de este manual para obtener más información sobre el papel térmico recomendado para la impresora de recibos de la caja registradora Elo PayPoint Plus.
La impresora de recibos no funciona cuando se supone que debe hacerlo	Asegúrese de que el papel del recibo esté cargado en la impresora. En caso de atasco de papel, consulte la sección Impresora de recibos de este manual.
El lector de bandas magnéticas no lee la tarjeta correctamente	El MSR puede no funcionar correctamente cuando está sucio. Utilice tarjetas de limpieza para el lector de bandas magnéticas (se pueden adquirir en algunas tiendas de artículos de oficina).
El cajón del dinero no se abre	Asegúrese de que el bloqueo del cajón para el dinero no esté en la posición de bloqueo. Asegúrese de que el papel de recibos térmico está instalado en la impresora en la orientación adecuada.

Asistencia técnica

Especificaciones técnicas

Visite www.elotouch.com/products para obtener las especificaciones técnicas para este dispositivo.

Soporte técnico

visite www.elotouch.com/support para ayuda técnica

Consulte la última página para conocer los números de teléfono de soporte técnico en todo el mundo.

Cuidado y manipulación de la caja registradora Elo PayPoint Plus

Las siguientes sugerencias le ayudarán a mantener un rendimiento óptimo de la caja registradora Elo PayPoint Plus:

- Desconecte el cable de alimentación antes de limpiar.
- Para limpiar la unidad (excepto la pantalla táctil), utilice un paño de algodón o microfibra suave ligeramente humedecido con un detergente suave.
- Es importante que la unidad permanezca seca. No vierta líquidos sobre la unidad o dentro de esta. En el caso de que entre líquido en el interior, solicite a un técnico de servicio profesional que inspeccione la unidad antes de encenderla de nuevo.
- No limpie la pantalla con un paño o esponja que pueda arañar la superficie.
- Cuando limpie la pantalla táctil, utilice un producto de limpieza para ventanas o cristales aplicado a un paño limpio. Nunca aplique el producto de limpieza directamente en la pantalla táctil. No utilice alcohol (metanol, etílico o isopropílico), disolvente, benceno u otros productos de limpieza abrasivos.

Sección 6: Información sobre normativas

Información eléctrica de seguridad

Se requiere el cumplimiento de los requisitos de voltaje, frecuencia y corriente indicados en la etiqueta del fabricante. La conexión a una fuente de alimentación diferente a las especificadas en el presente documento puede ocasionar un funcionamiento defectuoso, daños al equipo o suponer riesgo de incendio si no se respetan las limitaciones.

El equipo no contiene en su interior piezas de cuyo mantenimiento pueda encargarse el usuario. El equipo genera voltajes peligrosos que entrañan un riesgo para la seguridad. Las reparaciones deben ser realizadas exclusivamente por un técnico de mantenimiento cualificado.

Antes de conectar el equipo a la red eléctrica, póngase en contacto con un electricista cualificado o con el fabricante si tiene preguntas acerca de la instalación.

Información acerca de emisiones e inmunidad

Aviso para usuarios de Estados Unidos para el cumplimiento de la FCC:

Este dispositivo cumple el apartado 15C de la Normativa de la FCC. Su funcionamiento está sujeto a dos condiciones: (1) Este dispositivo no debe causar interferencias, y (2) Este dispositivo debe aceptar cualquier interferencia, incluyendo interferencias que puedan causar un funcionamiento no deseado del dispositivo.

Los cambios o modificaciones no aprobadas expresamente por la parte responsable de su cumplimiento anularán la autorización del usuario para trabajar con el equipo.

NOTA: Este equipo se ha probado y se ha demostrado que cumple los límites de un dispositivo digital de Clase A, de acuerdo con el Apartado 15 de la normativa FCC. Estos límites están diseñados para proporcionar una protección razonable contra las interferencias perjudiciales cuando el equipo se utilice en un entorno comercial. Este equipo genera, utiliza y puede emitir energía de radiofrecuencia y, si no se instala y utiliza conforme al manual de instrucciones, puede provocar interferencias perjudiciales a las comunicaciones de radio. Es probable que el funcionamiento de este equipo en una zona residencial cause interferencias perjudiciales, en cuyo caso será necesario que el usuario corrija las interferencias a sus expensas.

Este equipo se debe instalar y utilizar de manera que se garantice una distancia de separación mínima de 20 cm con cualquier persona.

Aviso para usuarios en Canadá para el cumplimiento de la IC:

Este equipo cumple los límites de Clase A para las emisiones de ruido de radio provenientes de aparatos digitales conforme a lo establecido por la Normativa sobre Interferencias de Radio del Ministerio de Industria de Canadá.

CAN ICES3(A)/NMB3(A)

Este dispositivo cumple con la exención de licencia RSS de la industria de Canadá. Su funcionamiento está sujeto a dos condiciones:

- (1) Este dispositivo no puede causar interferencias; y
- (2) Este dispositivo debe aceptar cualquier interferencia, incluida la interferencia que pueda causar un funcionamiento no deseado del dispositivo.

Le présent appareil est conforme aux CNR d'Industrie Canada applicables aux appareils radio exempts de licence. L'exploitation est autorisée aux deux conditions suivantes:

- (1) l'appareil ne doit pas produire de brouillage, et
- (2) l'utilisateur de l'appareil doit accepter tout brouillage radioélectrique subi, même si le brouillage est susceptible d'en compromettre le fonctionnement.

Aviso para usuarios en la Unión Europea:

Use solamente los cables de alimentación y el cableado de interconexión suministrados con el equipo. La sustitución de los cables y del cableado suministrados puede poner en peligro la seguridad eléctrica o la certificación de la marca CE sobre emisiones o inmunidad, según los requisitos de las siguientes normas:

Este equipo de tecnología de la información (ITE, Information Technology Equipment) debe contar con la marca CE en la etiqueta del fabricante, lo cual indica que el equipo ha sido homologado conforme a las siguientes directivas y normas: Este equipo ha sido homologado según los requisitos de la marca CE tal y como exige la Directiva sobre compatibilidad electromagnética 2014/30/UE indicada en la Norma Europea EN 55032 Clase A y la Directiva sobre bajo voltaje 2014/35/UE como indica la Norma Europea EN 60950-1.

Información general para todos los usuarios:

Este equipo genera, utiliza y puede irradiar energía de radiofrecuencia. Si no se instala y utiliza conforme a este manual, el equipo puede provocar interferencias con las comunicaciones de radio y televisión. Sin embargo, no hay garantía de que no se produzcan interferencias en alguna instalación concreta debido a las condiciones específicas de la ubicación.

1. Para cumplir los requisitos de emisión e inmunidad, el usuario debe tener en cuenta lo siguiente:
 - a. Use solamente los cables de E/S suministrados para conectar este dispositivo digital a cualquier

ordenador.

- b. Para garantizar la homologación, utilice solamente el cable de alimentación aprobado que suministra el fabricante.
 - c. Se advierte al usuario de que los cambios o modificaciones realizados en el equipo no aprobados expresamente por la parte responsable de la homologación podrían anular la autoridad del usuario para operar el equipo.
2. Si aprecia que el equipo produce interferencias con la recepción de radio o televisión o con cualquier otro dispositivo:
- a. Compruebe si actúa como fuente de emisión apagando y encendiendo el equipo. Si determina que este equipo causa las interferencias, intente eliminarlas tomando una o varias de las siguientes medidas:
 - i. Aleje el dispositivo digital del receptor afectado.
 - ii. Recoloque (gire) el dispositivo digital respecto al receptor afectado.
 - iii. Cambie la orientación de la antena del receptor afectado.
 - iv. Enchufe el dispositivo digital a una toma de CA diferente, de modo que el dispositivo digital y el receptor estén en circuitos secundarios diferentes.
 - v. Desconecte y retire cualquier cable de E/S que no emplee el dispositivo digital. (Los cables de E/S no terminados son una posible fuente de elevados niveles de emisión de RF.)
 - vi. Enchufe el dispositivo digital solamente a una toma de corriente con conexión a tierra. No use adaptadores para enchufes de CA. (Anular o interrumpir la conexión a tierra del cable de alimentación podría aumentar los niveles de emisión de RF y también puede representar un peligro de descarga eléctrica mortal para el usuario).

Si necesita ayuda adicional, consulte a su distribuidor, al fabricante o a un técnico de radio o televisión experimentado.

Directiva de equipos de radio

Por la presente, Elo declara que el tipo de equipo de radio PayPoint Plus cumple la Directiva 2014/53/UE. El texto completo de la declaración de conformidad de la UE está disponible en la siguiente dirección de Internet: www.elotouch.com

Este dispositivo está diseñado y pensado solo para uso en interiores.

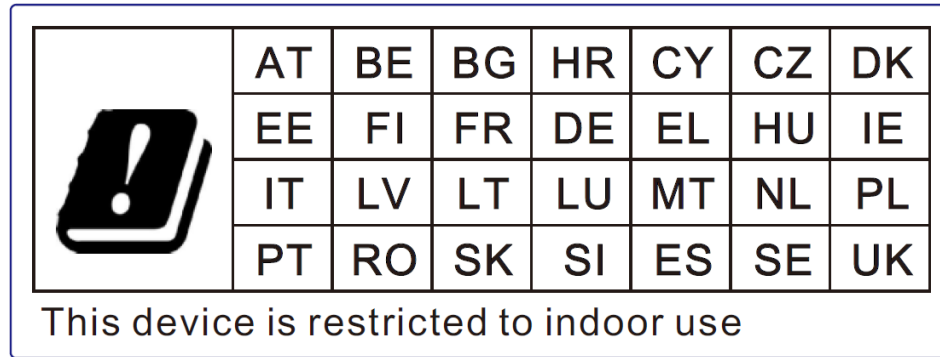

A continuación se indican la frecuencia de funcionamiento y la potencia de la frecuencia de radio:

- WLAN 802.11a/b/g/n/ac
 - 2400GHz ≤ 30 dBm EIRP
 - 5150 – 5725GHz ≤ 24 dBm EIRP
 - 5725 – 5850GHz ≤ 30 dBm EIRP
- Alimentación Bluetooth Tx
 - BR: 9,5 dBm
 - EDR2/EDR3: 5,5 dBm
 - BLE (LR-125k): 5,0 dBm
 - BLE 1M/2M: 5,5 dBm

ECC/DEC/ (04)08:

El uso de la banda de frecuencias de 5150-5350 MHz está restringido al uso en interiores debido a los requisitos de protección de los servicios de satélite.

Certificaciones de agencias

Se han expedido o declarado las siguientes certificaciones para este periférico:

- FCC de EE. UU.
- IC de Canadá
- CE de la UE
- US y UL/cUL de Canadá
- CB internacional
- VCCI de Japón
- CCC de China
- SRRC de China
- RCM de Australia

中国 RoHS (China RoHS)

根据中国法律《电器电子产品有害物质限制使用管理办法》，以下部分列出了产品中可能包含的有害物质的名称和含量。

中国电子电气产品环境信息

触控一体机	有害物质					
	铅 (Pb)	汞 (Hg)	镉 (Cd)	六价铬 (Cr(VI))	多溴联 苯 (PBB)	多溴二苯 醚 (PBDE)
电缆组件	X	O	O	O	O	O
玻璃外罩	X	O	O	O	O	O
液晶面板	X	O	O	O	O	O
金属框架	X	O	O	O	O	O
塑胶盖	O	O	O	O	O	O
印制线路板	X	O	O	O	O	O

本表格依据 SJ/T 11364 的规定编制。

O: 表示该有害物质在该部件所有均质材料中的含量均在 GB/T 26572 规定的限量要求以下。

X: 表示该有害物质至少在该部件的某一均质材料中的含量超出 GB/T 26572 规定的限量要求。

标志说明

根据 SJ/T11364 的要求, 电子信息产品标有以下污染控制标识。此产品在 10 年内不会对环境产生影响。



Especificaciones de potencia

Valores nominales eléctricos

Voltaje de entrada	100-240 VCA
Corriente de entrada	2,5A

Condiciones de funcionamiento

Temperatura	0°C - 35°C
Humedad	20 a 80% (sin condensación)
Altitud	0 a +10000 pies (3048 m)

Condiciones de almacenamiento

Temperatura	-30°C - 60°C
Humedad	5% a 95% (38,7°C temperatura máxima del bombilla húmeda)
Altitud	0 a +35000 pies (10668 m)

Directiva de residuos de equipos eléctricos y electrónicos WEEE



Este producto no se debe mezclar con la basura doméstica. Se debe depositar en una instalación que permita la recuperación y el reciclaje. Elo ha establecido disposiciones en ciertas partes del mundo. Para obtener información sobre el acceso a estas disposiciones, visite www.elotouch.com/e-waste-recycling-program/.

Precaución:

Existe riesgo de explosión si la batería se cambia por una de un tipo incorrecto.
Deshágase de la batería usada conforme a las leyes y normativas locales.



2 October 2018

FCC Declaration of Conformity

Per FCC 47 CFR FCC Part15 subpart B Section 2.1077(a)
In accordance with FCC Rules and Regulations

Model Number: PayPoint Windows
Equipment Category: Information Technology and Telecommunications Equipment
Equipment Class: Commercial and Light Industrial
Product Name: POS
Manufacturer: Elo Touch Solutions, Inc.
670 N. McCarthy Blvd.
Suite 100
Milpitas, CA 95035
www.elotouch.com

Trademark: 

Declaration:

This device complies with Part 15 of the FCC Rules. Operation is subject to the following two conditions:
(1) This device may not cause harmful interference, and (2) this device must accept any interference received, including interference that may cause undesired operation



Kevin Huang
Director, Systems Engineering
Elo Touch Solutions, Inc.

Sección 7: Información sobre la garantía

Para obtener información sobre la garantía, visite <http://support.elotouch.com/warranty/>

www.elotouch.com

Visite nuestro sitio web para conocer lo último en

- Información del producto
- Especificaciones
- Eventos en curso
- Comunicado de prensa
- Controladores de software

Para obtener más información sobre nuestra amplia gama de soluciones de Elo Touch, visite www.elotouch.com, o contacte con la oficina más cercana.

Norteamérica

Tel.: +1 408 597 8000
Fax +1 408 597 8001
elosales.na@elotouch.com

Europa

Tel.: +32 (0)16 70 45 00
Fax +32 (0)16 70 45 49
elosales@elotouch.com

Asia Pacífico

Tel.: +86 (21) 3329 1385
Fax +86 (21) 3329 1400
www.elotouch.com.cn

Latinoamérica

Tel.: +52 55 2281-69581
elosales.latam@elotouch.com

