



# ユーザーマニュアル

---

**Elo Touch Solutions**  
EloPOS インチオールインワンタッチコンピュータ



本書のいかなる部分も、Elo Touch Solutions, Inc. の書面による事前の許可なく、いかなる形式・手段（電子的、磁氣的、光学的、化学的、手動的、その他の手段を含む）によっても、複製、送信、複写、検索システムへの記録、またはいかなる言語あるいはコンピュータ言語への変換も行うことはできません。

#### 免責事項

本書の内容は、将来予告なく変更されることがあります。Elo Touch Solutions, Inc. およびその関係会社（「Elo」と総称します）は、本書の内容に関して何らの表明も保証もいたしません。特に、本製品の商品性および特定目的への適合性について、いかなる暗示的保証もいたしません。Elo は、他者に対する事前通知の義務を負うことなく、適宜、本書の内容を改定・変更する権利を有しています。

#### 商標について

Elo、Elo (ロゴ)、Elo Touch、Elo Touch Solutions、TouchPro は、Elo およびその関連会社の商標です。Windows は、Microsoft Corporation の商標です。

# 目次

第 1 章:はじめに.....	3
第 2 章:設置.....	10
第 3 章:操作.....	12
第 4 章:オプションおよびアップグレード.....	21
第 5 章:技術サポート.....	23
第 6 章:安全上のご注意と日常のメンテナンス.....	24
第 7 章:規制情報.....	28
第 8 章:保証内容.....	36

# 第 1 章:はじめに

## 製品説明

汎用性の高い EloPOS システムは、現代的な美学、モジュール式の柔軟性、商用グレードの信頼性を兼ね備えています。POS 専用に設計された EloPOS は、15 インチ四方、15.6 インチ 16:9 HD または FHD、21.5 インチ 16:9 FHD など各種のタッチスクリーンディスプレイ、Intel 第 8 世代 Gemini Lake Celeron プロセッサまたは i3 および i5 Core Coffee Lake プロセッサを選択できます。すべてのモデルは TPM 2.0 を含み、i5 モデルは最大のシステムセキュリティと管理性のために VPRO をサポートします。すべてのモデルは 2 つの接続ハブのうちの 1 つを利用します。内蔵拡張ハブスタンド、またはリアマウントハブがあり、幅広いマウントオプションを提供します。これらのハブは、カスタマディスプレイ、ペイメントリーダー、プリンター、キャッシュドロワ、バーコードスキャナー、スケールなど、あらゆるアプリケーションに必要な周辺機器に柔軟に対応し、EloPOS はそれをカバーしています。従来の POS からセルフサービスアプリケーションまで。EloPOS は、継続的な公共使用に耐えるために必要な耐久性を提供し、Elo の標準 3 年間保証によって裏付けられています。

## 注意事項

本ユーザーマニュアルで推奨されるすべての警告、注意事項およびメンテナンスのヒントに従うことで、ご利用の装置の寿命を最大化し、ユーザーの安全に対するリスクを避けることができます。安全性に関する詳細情報については、6 章を参照してください。

本マニュアルには EloPOS オールインワンタッチコンピュータの適切なセットアップとメンテナンスに関する重要な情報が含まれています。新しい装置を設定・電源投入する前に、本マニュアルを詳細に真剣かつ慎重にお読みください。

## EloPOS のレイアウト

### EloPOS 15.6 インチモデルの例

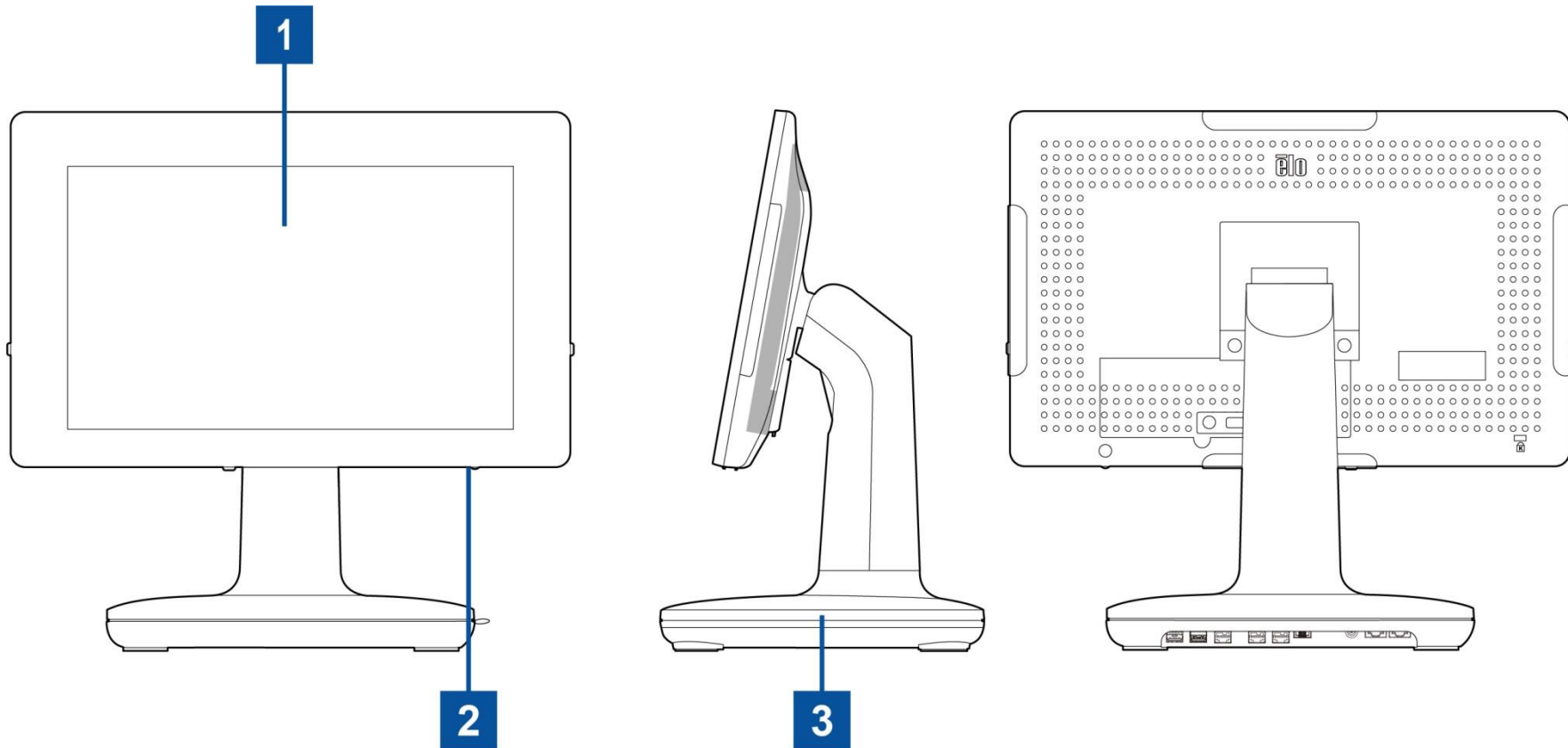

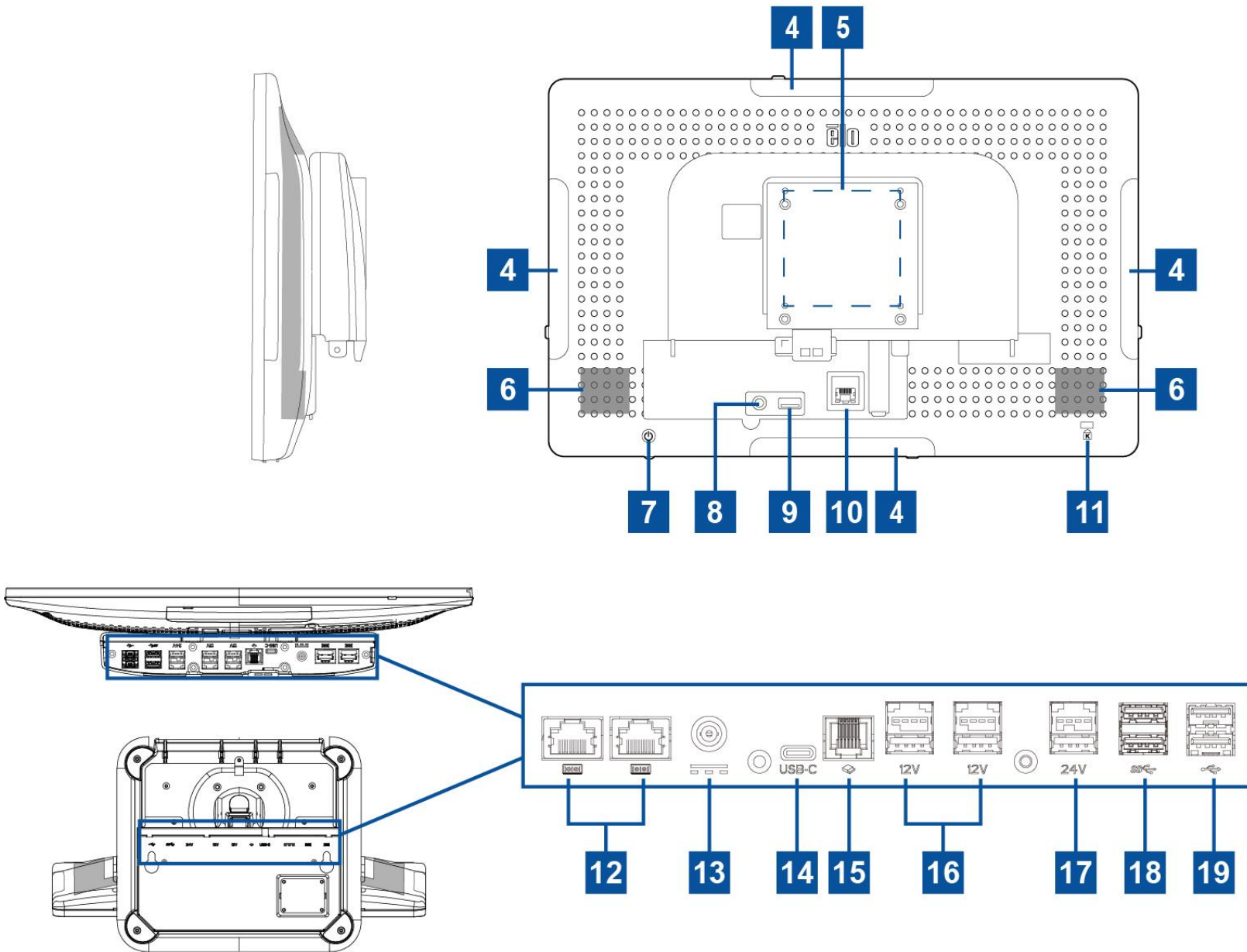

1	タッチ式ディスプレイ	11	ケンジントンロック
2	電源インジケータ LED	12	シリアルポート (COM1/RJ-45)/ シリアルポート (COM2/RJ-45)
3	スタンドモジュール	13	電源コネクタ (DC 入力)
4	Elo 周辺装置用エッジマイクロ USB ポート	14	USB タイプ C ポート
5	ウォールマウント/アームネジ穴	15	キャッシュドローポート (A/B)
6	スピーカー	16	+12 V 給電 USB ポート
7	電源ボタン	17	+24 V 給電 USB ポート
8	ヘッドセット	18	USB 3.0 ポート
9	USB 3.0 ポート	19	USB 2.0 ポート
10	イーサネット LAN ポート		

## 1. タッチ式ディスプレイ

モデルは、以下のタッチ技術で利用できます。

- TouchPro (ゼロベゼル投影型静電容量式 (PCAP))

## 2. 電源インジケータ LED

電源インジケータ LED は、タッチコンピューターの状態を表示します。詳細は、セクション 3 を参照してください

## 3. スタンドモジュール

スタンドモジュールは、Elo オールインワンタッチコンピューターをサポートするための強力な設計です。

## 4. エッジマイクロ USB ポート (アクセサリキット - 接続)

EloPOS には、オプションの周辺機器を取り付けるために、ディスプレイ上のエッジ USB ポートが含まれています。周辺機器は、多くの I/O 周辺機器の要件を満たすために、エッジに取り付け、固定することができます。

## 5. VESA 取り付け

モニターの背面に M4 ねじ用の残りサイズの 4 穴取り付けパターン 75x75mm が提供されています。

VESA FDMI 準拠の順番は VESA MIS-D、C

## 6. スピーカー

2 台の 2 W 内蔵スピーカーは、再生のためのオーディオ出力を提供します。

## 7. 電源ボタン

電源ボタンを押して、タッチコンピュータシステムの電源を入れたり切ったりします。

## 8. ヘッドセット

オーディオポートは、ヘッドセットとマイクの接続用に設計されています。

## 9. USB 3.0 ポート

標準的な超高速 USB 3.0 ポートは、タッチコンピュータシステムの背面にあります。

## 10. イーサネット LAN ポート

EloPOS イーサネット LAN ポートにより、ネットワークに対して、1 Gbps の速度を提供します。

## 11. ケンジントンロック

ケンジントンロックは、標準の盗難防止機構で、デスクトップを希望の取り付け場所に固定します。ケンジントンケーブルロックは含まれていません。

## 12. シリアルポート (COM1/RJ-45)/シリアルポート (COM2/RJ-45)

シリアルポートは、RJ-45 インターフェイス接続用のネイティブな RS-232 インターフェイスです。

## 13. 電源コネクタ (DC 入力)

タッチコンピュータの電源を入れるには、AC/DC 電源アダプタキットの DC コネクタを装置の電源接続に差し込みます。

注: DC プラグをスタンドモジュールから取り外す必要がある場合は、下の図のように握り、慎重に取り外します。

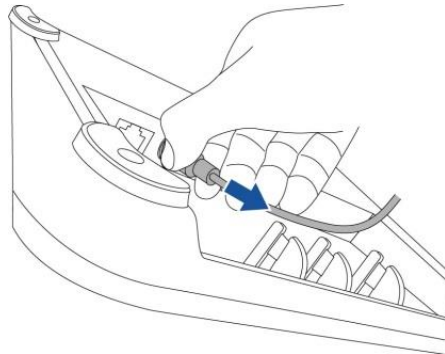



## 14. USB タイプ C ポート

USB タイプ C ポートを使用すると、他のタイプ C 互換デバイスに接続できます。

## 15. キャッシュドローポート (A/B)

メインキャッシュドローポートは、RJ-12 インターフェイス設計で、+12VOLT および +24VOLT で切り替え可能な動作を提供します。デフォルト設定は +24 V で、設定はスタンドモジュールの下部、またはモニターの背面から調整できます。

### a. キャッシュドローポートのピン割当

ピン番号	信号名	ピン番号	信号名
1	GND	2	CD1-
3	CD1 検知	4	CD ドライブ (+24/12V)
5	CD2-	6	予約

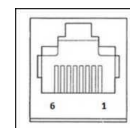

### b. +12 V と +24 V の間を切り替える

- スイッチを表示するには、スタンドモジュールの下部、またはタッチコンピュータの背面からカバーを取り外します。
- キャッシュドローの電源を入れるには、スイッチを 24 V または 12 V の間でスライドさせます。

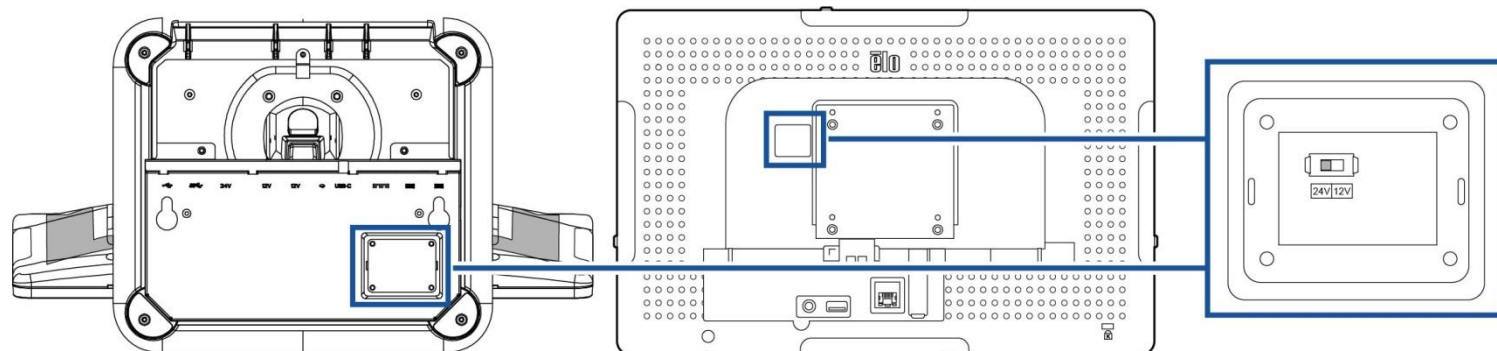

## 16. +12 V 給電 USB ポート

+12 V 給電 USB の最大定格電力は、1.5 A で 12 V に制限されます。

## 17. +24 V 給電 USB ポート

+24 V 給電 USB ポート仕様は、すべて EIoPOS モデル用に設計されています。+24 V 給電 USB の最大定格電力は、2.3 A で 24 V です。システムが 100% 負荷で動作している、24 V 電源 USB ポートを除くすべての I/O ポートが各ポートの最大電力負荷に接続されている特別な状況では、24 V 周辺機器用の外部電源アダプタを使用してください (24 V 電源 USB ポートには使用しないでください)。

周辺機器全体の消費電力が次の値を超えないようにしてください (システムが POS アプリケーションでは一般的ではない最大消費電力で動作していると仮定してください):

- a. E2 モデルでは 156 W、15.6 インチ H2 モデルでは 154 W、21.5 インチ H2 モデルでは 149 W、15 インチ S2 モデルでは 150 W を超えないようにしてください。
- b. E3 モデルでは 115 W、15.6 インチ H3 モデルでは 113 W、21.5 インチ H3 モデルでは 108 W、15 インチ S3 モデルでは 109 W を超えないようにしてください。
- c. E5 モデルでは 106 W、15.6 インチ H5 モデルでは 104 W、21.5 インチ H5 モデルでは 99 W、15 インチ S5 モデルでは 100 W を超えないようにしてください。

## 18. USB 3.0 ポート

タッチコンピュータシステムの入出力パネルには、2 つの標準的な超高速 USB 3.0 ポートがあります。

## 19. USB 2.0 ポート

タッチコンピュータシステムの入力/出力パネルには、2 つの USB 2.0 ポートがあります。

## 第 2 章: 設置

### タッチコンピュータの開梱

梱包箱を開き、以下の品目があるか確認してください。

- EloPOS タッチコンピュータ
- 電源ケーブル (米国/カナダ)
- 電源ケーブル (欧州)
- +24 V 電源アダプタ
- RJ45 - RS232 シリアルケーブル
- クイックインストールガイド
- 安全カバーおよびねじ
- ケーブル管理キット

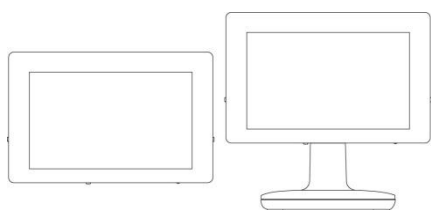

EloPOS タッチコンピュータ



電源ケーブル (米国/カナダ)



電源ケーブル (欧州)

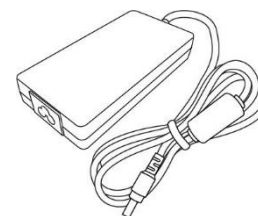

+24 V 電源アダプタ

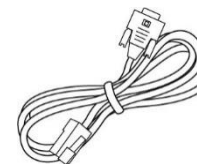

RJ45 - RS232 シリアルケーブル



クイックインストールガイド

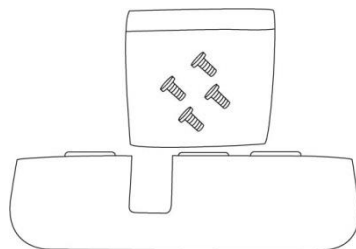

安全カバーおよびねじ

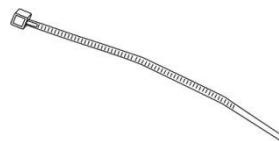

ケーブル管理キット

## ディスプレイを適切な位置に調整する

タッチコンピュータは、さまざまな展開シナリオに合わせてモニターの傾きを調整します。傾き調整を下に示します。

(15.6 インチ EloPOS モデルの例)

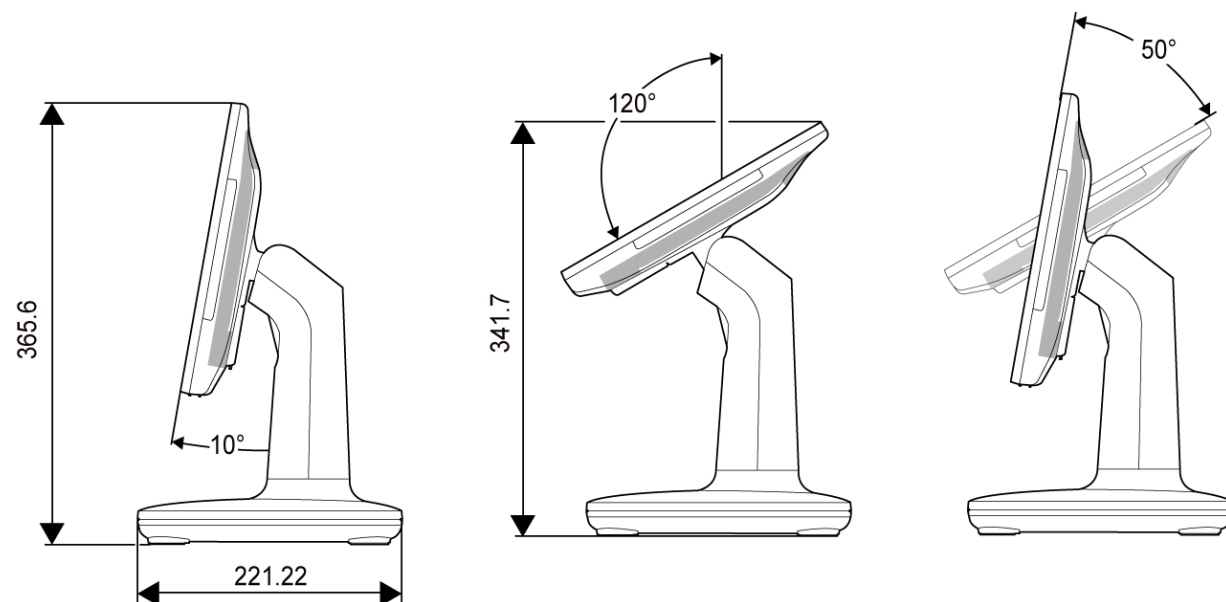

ディスプレイを縦モードに設定するときは、ディスプレイヘッドを下図に示すように(電源キーが下部になるように)取り付けてください。

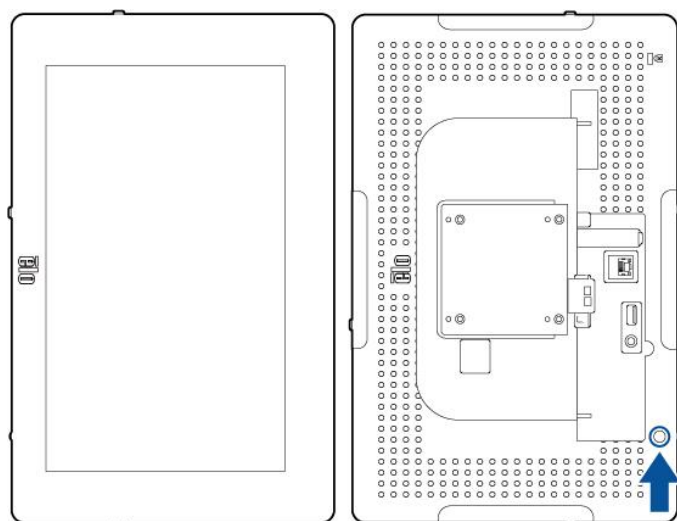

# 第 3 章: 操作

## 全般情報

本セクションでは、Elo オールインワンタッチコンピュータのユニークな機能について説明します。

## 電源 LED

EloPOS は、タッチコンピュータの状態を示す電源 LED を搭載しています。次の表に、LED が示す状態とそれぞれに対応する色を示します。

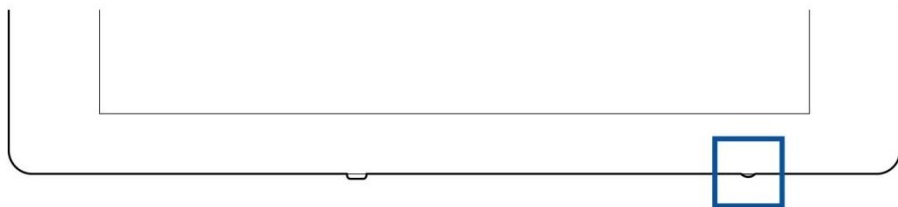

タッチコンピュータのステータス	LED ステータス
AC オフ	オフ
オフモード	赤
スリープモード	オレンジ
オン	緑

スクリーンにタッチすると、システムが SLEEP(スリープ)モードから切り替わります(マウスを移動したり、キーボードのキーを押したりしたときと同様)。

## イーサネット LAN LED

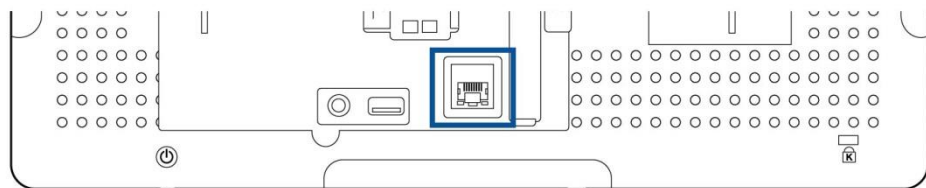

LAN 速度の状態	LAN LED の状態
10 Mbps	色無し
100 Mbps	オレンジ色
1 Gbps	緑色

アクティビティの状態	アクティビティ LED の状態
リンクなし	色無し
リンク済	点灯 (緑色)
データアクティビティ	点滅 (緑色)

## タッチ

タッチスクリーンディスプレイは、工場出荷時に校正されており、追加の手動校正は必要ありません。

## オペレーティングシステムのセットアップ

オペレーティングシステム搭載構成の場合、オペレーティングシステムの初期セットアップに約 5～10 分かかります。タッチコンピュータのハードウェア構成や、接続されている装置により、さらに時間がかかる場合があります。

Microsoft® Windows® オペレーティングシステムをタッチコンピュータ用にセットアップするには、電源ボタンを押してタッチコンピュータの電源を入れ、画面に表示される指示に従ってください。

Elo は、すべてのドライバが Windows オペレーティングシステム用に正しく読み込まれていることを確認する時間を割いています。多くのシステムで再生する独自の画像を作成する場合は、サポートされている Elo イメージまたは Elo ドライバパックから開始してください。または、サポートチームにお問い合わせください。

## 回復フラッシュドライブの作成

すべての Windows 10 タッチコンピュータには、Windows デスクトップ上に、組み込みの Elo Restore Utility (復元ユーティリティ) が用意されています。このユーティリティにより、お買い上げのオペレーティングシステムをベースに、回復用のフラッシュドライブを作成できます。**回復フラッシュドライブは、すぐに作成してください。**HDD/SSD 回復パーティションにアクセスできなくなった場合 (誤って削除した場合など) には、回復フラッシュドライブを使用してシステムを回復する必要があります。

このユーティリティを使用して回復フラッシュドライブを作成する方法を、以下の手順に示します。

1. デスクトップの EloRestoreUtility アイコンを右クリックし、「**Run as administrator (管理者として実行)**」をクリックします。
2. 「**Start (開始)**」ボタンをクリックして、処理を開始します。

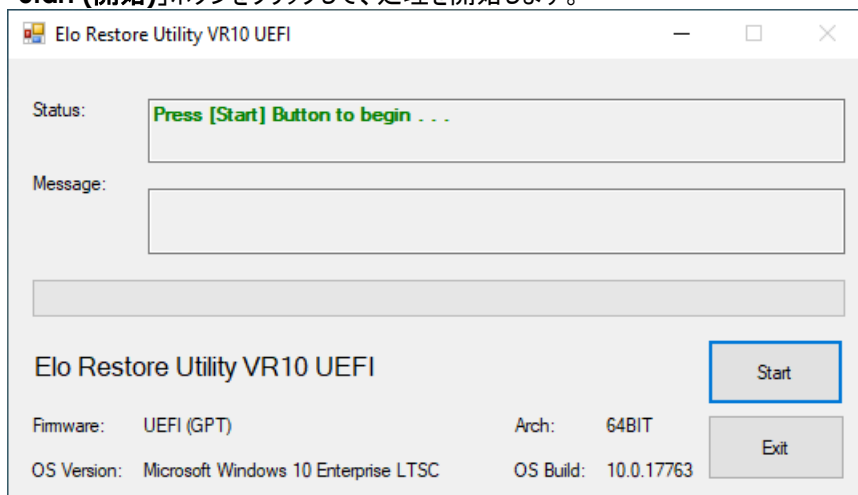

3. 完了すると、システムで使用できる USB ポートのいずれかに空のフラッシュドライブを挿入するよう求めるポップアップウィンドウが表示されます。

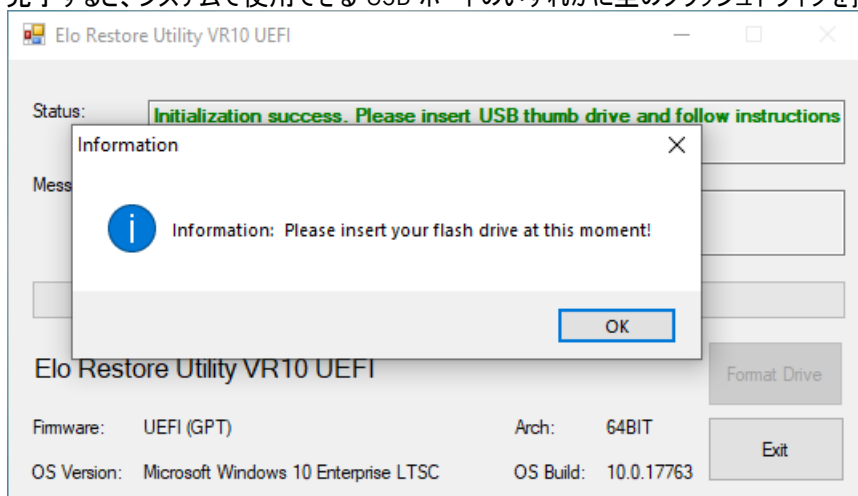

4. フラッシュドライブを挿入すると、次のようなウィンドウが表示されます。「Format Drive (ドライブのフォーマット)」をクリックして、処理を続行します。この処理の間にすべてのデータが消失するため、注意が必要です。

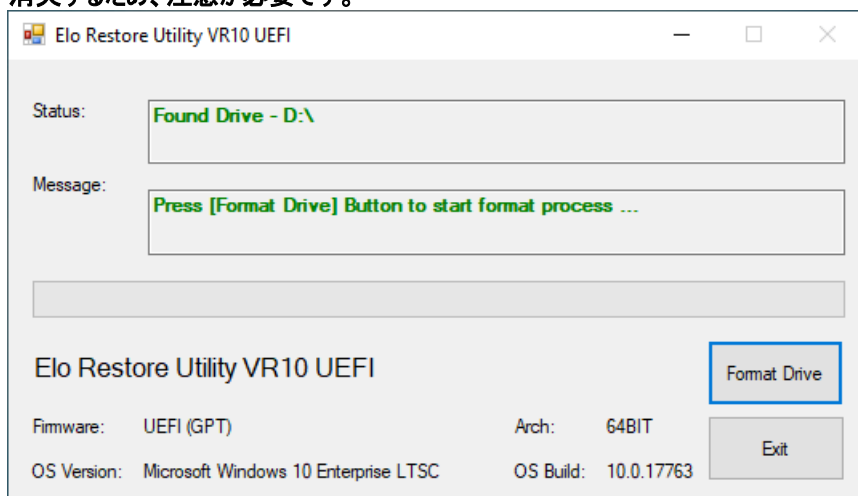

5. 「Create Restore Media (復元メディアの作成)」をクリックして、処理を続行します。システム構成、およびフラッシュドライブの性能により、このステップには 10～20 分かかります。

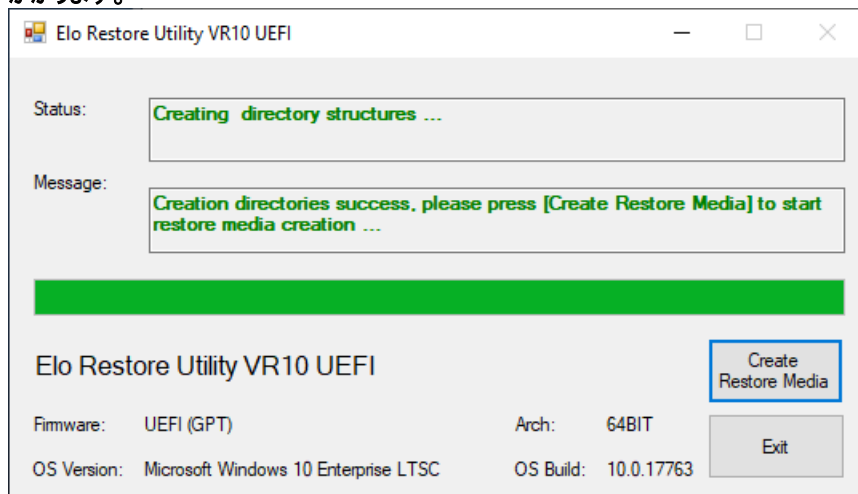



6. 「Creation Restore Media success... (復元用のメディアが作成されました...)」というメッセージが表示されたら、フラッシュドライブを取り出し、「Exit (終了)」をクリックしてプログラムを終了します。

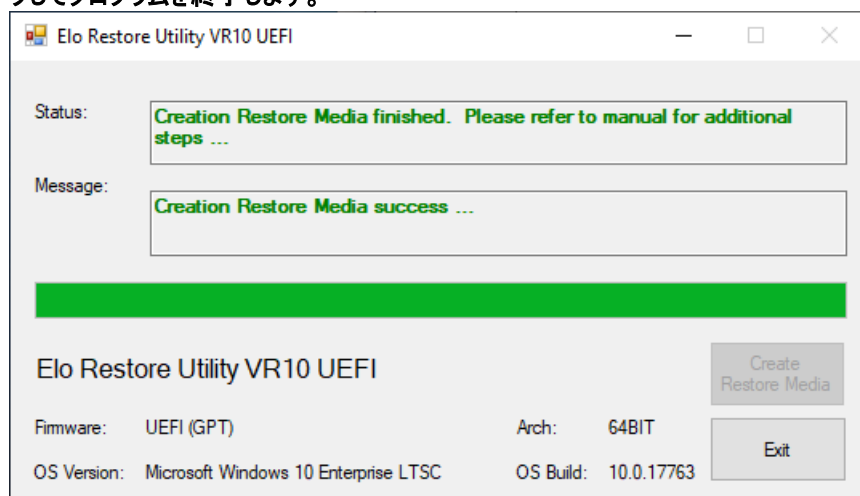

7. システムがクラッシュして、回復フラッシュドライブを使用しなければならない場合は、システムを再起動し、F11 を複数回押して、**DeviceBoot Menu (デバイスブートメニュー)**に入ります。次に、「boot from flash drive (フラッシュドライブからのブート)」を選択します。
8. 以下の UI が表示されたら、「Install Recovery Solution (回復ソリューションのインストール)」ボタンをクリックします。

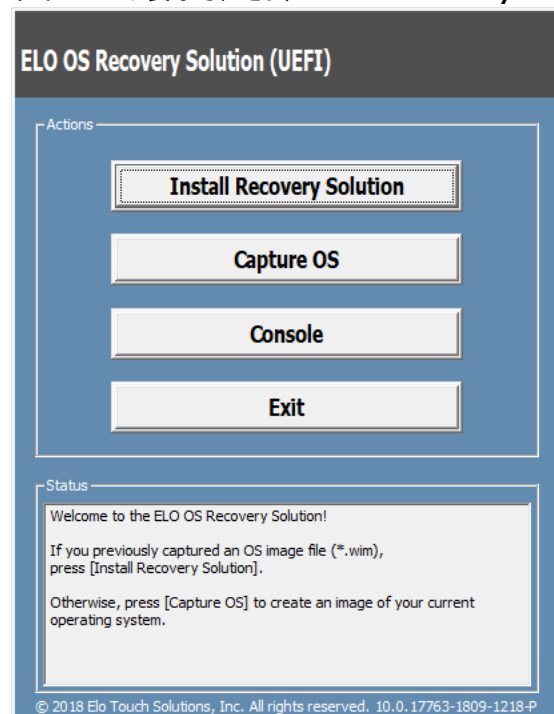

9.画面に表示される指示に従ってインストールの処理を完了したら、プログラムを終了します。

**注: 回復処理中にすべてのデータが削除されます。必要に応じてファイルのバックアップをとっておいてください。Elo Touch Solutions では、データやソフトウェアの損失について責任を負いません。**

**注: エンドユーザーは、Microsoft の使用許諾契約を順守してください。**

## オペレーティングシステムの回復

何らかの理由により、タッチコンピュータのオペレーティングシステムを「FACTORY SETTINGS (工場出荷時の設定)」まで回復する必要がある場合、以下の手順に従ってシステムを回復できます。**お客様が行った設定およびデータはすべてこの処理の間に消失するため、注意が必要です。**お客様のデータ、設定、ならびにお客様がインストールしたソフトウェアをすべて完全にバックアップしてから、先の手順に進んでください。

1. システムの電源を完全に切ります。
2. システムの電源を入れます。
3. 以下の画面が表示されたら、タップして、「UEFI – Recover Operating System (UEFI - OS の回復)」を選択します。

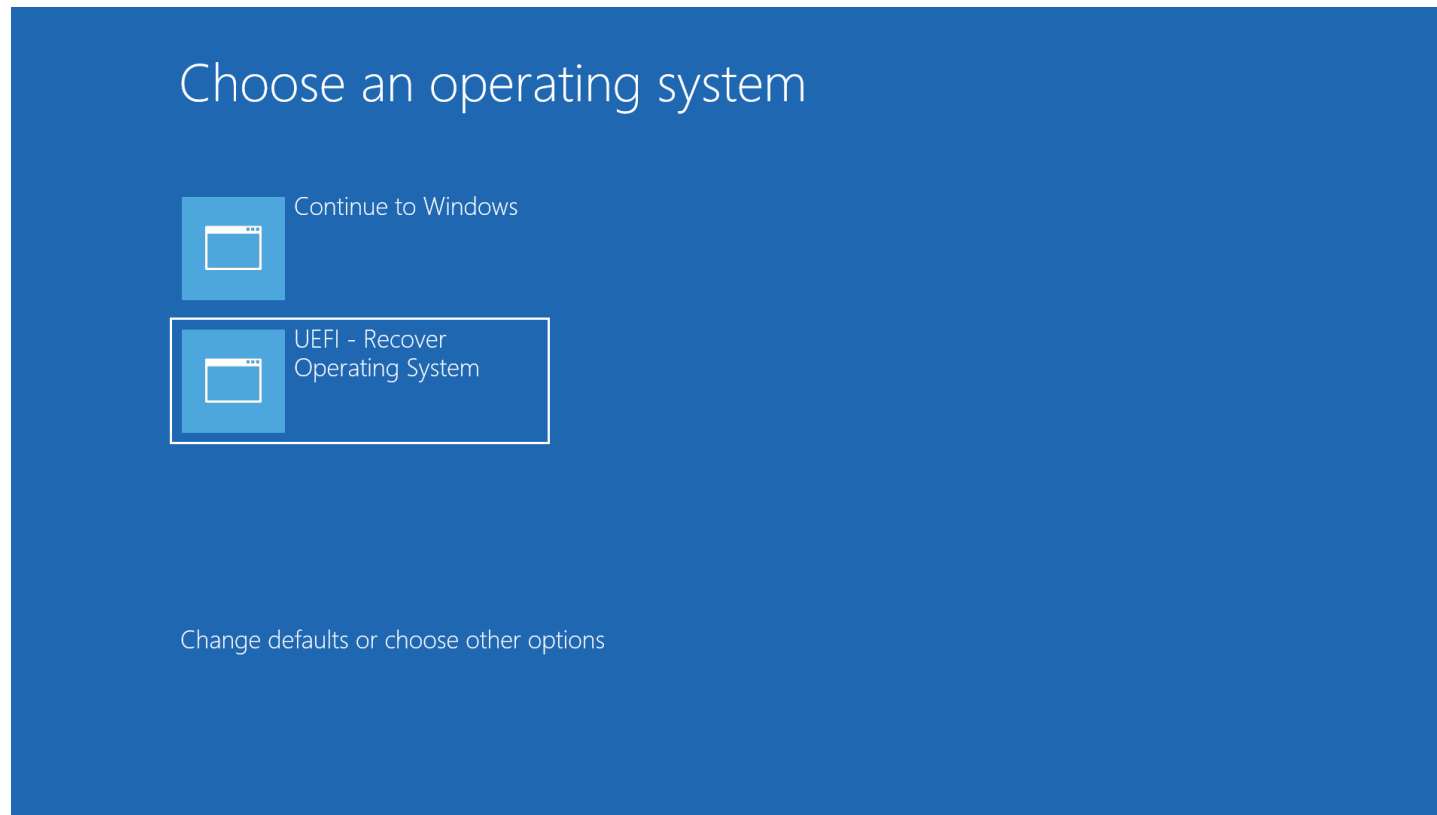

4. 以下のユーザー インターフェイス (UI) が表示されます。

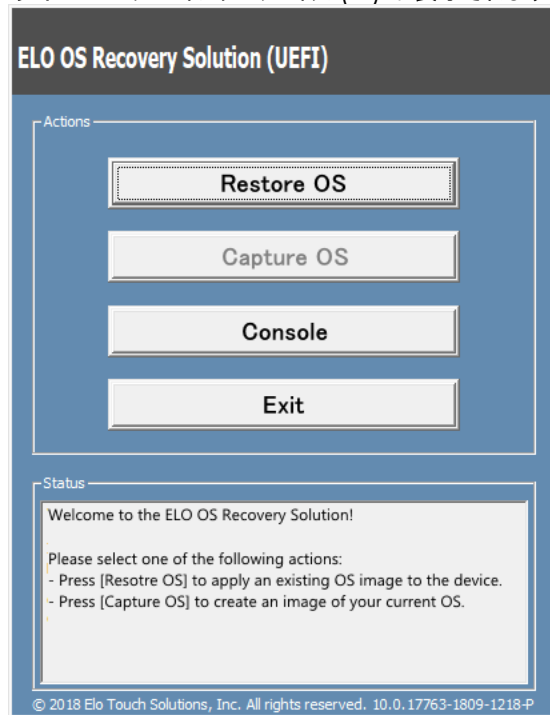

5. 「Restore OS (OS の復元)」を選択します。自動的にハードウェアのテストが行われます。この処理が完了したら、「Start (開始)」ボタンをクリックしてシステム回復機能を実行します。

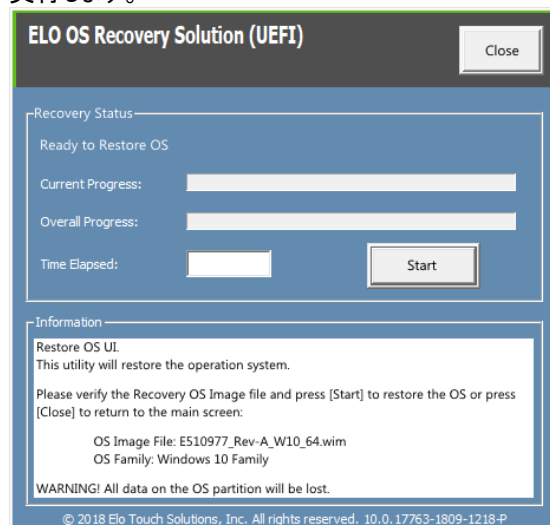

6. 次の処理を実行すると、プライマリのハードドライブが再フォーマットされます。データをバックアップしてから、回復処理を実行してください。

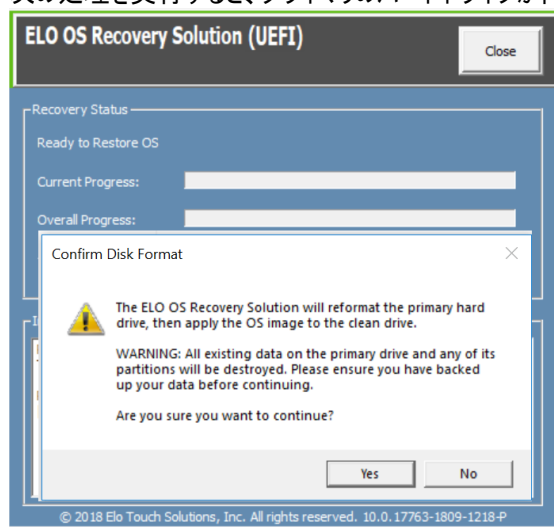

7. 完了したら、「Close (閉じる)」ボタンをクリックします。Elo Recovery Solution のメインメニューに戻ります。「Exit (終了)」ボタンをクリックして、システムを再起動します。

**注：回復処理中にすべてのデータが削除されます。必要に応じてファイルのバックアップをとっておいてください。Elo Touch Solutions では、データやソフトウェアの損失について責任を負いません。**

**注：エンドユーザーは、Microsoft の使用許諾契約を順守してください。**

## COM ポートの順序を再設定する

場合によっては、OS の回復、ハードウェアの大幅な変更などのために、Windows が EloPOS COM ポートの順序を並べ替えることがあります。この場合、Elo は、「C:\EloTouchSolutions\Peripherals\RS232\COMPortResetUtility\」に COM ポートの名前変更ツールを提供しています。必ず管理者として実行してください。システムが再起動し、2 つの COM ポートが COM1 と COM2 に設定されます。

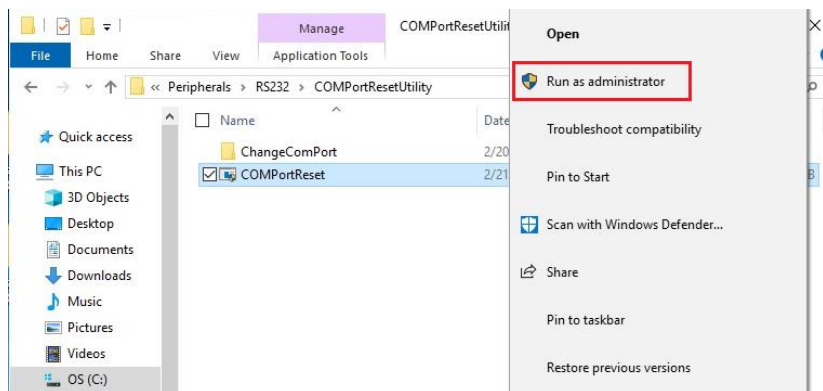

# 第 4 章:オプションおよびアップグレード

## オプションアップグレードの追加

Elo は、ご利用の装置とシームレスに連携するために以下の資格を持っています。完全なインストールとセットアップの手順は、現場でインストール可能なキットとともに提供されています。価格については、Elo 正規販売代理店または付加価値パートナーにお問い合わせください。

- 128GB M.2 SATA SSD (E206352)
- 256GB M.2 SATA SSD (E206556)
- 4GB DDR4 メモリ SO-DIMM (E275416)
- 8GB DDR4 メモリ SO-DIMM (E275635)

## オプション周辺機器キット

以下のオプションアクセサリおよびスペア部品は、Elo Touch Solutions からご購入いただけます。括弧内は、Elo の注文可能な部品番号です。

- **生体認証指紋リーダー (E001001)**
  - すべて EloPOS 構成のための USB インターフェイスを備えた指紋リーダー
- **磁気ストライプリーダー (E001002)**
  - すべて EloPOS 構成のための USB インターフェイスを備えた磁気ストライプリーダー (MSR)
- **背面向きカスタマディスプレイキット (E001003)**
  - すべて EloPOS 構成のための USB インターフェイスを備えた真空蛍光ディスプレイ (VFD)
- **2D スキャナー/バーコードスキャナー (E926356)**
  - すべての EloPOS シリーズ構成のための USB インターフェイスを備えた 2D バーコードスキャナー
- **10 インチ LCD カスタマディスプレイ (10 タッチ-E045337)**
  - これにはディスプレイマウントキット (E835969) が必要です
- **10 インチ LCD カスタマディスプレイ (タッチなし-E138394)**
  - これにはディスプレイマウントキット (E835969) が必要です
- **Dallas キー (E055348)**
  - Dallas キーは、相手方のキーで簡単にログインまたはログアウトできるように設計されています。
- **13 インチ LCD カスタマディスプレイ (10 タッチ-E683595)**
  - これにはディスプレイマウントキット (E835969) が必要です (キットには、認定 E969524 ELO USB-C ケーブルが付属します)
  - 最高の表示品質と互換性を確保するために、Elo 認定 USB-C ケーブルを EloPOS システムと共にご使用ください。
- **eDynamo 用 EMV クレードル (E375343)**
  - EMV クレードルキットは、すべての EloPOS 構成用の MagTek eDynamo 装置向けに設計されています。
- **Ingenico RP457c 用 EMV クレードル: BT、USB 搭載 (E710930)**
  - EMV クレードルキットは、すべての EloPOS 構成用の Ingenico RP457c 装置向けに設計されています。

- **Ingenico RP457c 用 EMV クレドール: オーディオジャック、BT、USB 搭載 (E586981)**
  - EMV クレドールキットは、すべての EloPOS 構成用の Ingenico RP457c 装置向けに設計されています。
- **6 フィート Elo 認定 USB-C ケーブル - Elo 部品番号: E710364**
  - Elo USB-C モニターの表示品質と互換性を保証するため、遠隔取付オプション用の認定ケーブルをご注文ください。

注: 二次表示モニターを取り付け、そのモニターに USB-C ポートがない場合は、EloPOS システムを接続するために、USB-C - HDMI ケーブルをご購入ください。Elo では、以下に記載する USB-C - HDMI アダプターを認定しています。これらのケーブルを購入される場合は、お近くの小売店にお運びください。

- Uni 製 USB-C - HDMI ケーブル (4K@60Hz) - 3 フィート/6 フィート
- Cable Creation 製 USB-C - HDMI ケーブル (4K@60Hz) - 6 フィート
- Cable Matters 製 USB-C - HDMI Cable (4K@60Hz) - 6 フィート
- UGREEN 製 USB-C - HDMI ケーブル (4K@60Hz) - 5 フィート

更に、BIOS メニューに進み、[Advanced (詳細)] → [USB Configuration (USB 構成)] → [USB Type-C Setting (USB Type-C の設定)] を選択してください。次に、設定を [DP 4 Lanes + USB 2.0] に変更して、USB-C - HDMI アダプターを動作させてください。



## 第 5 章: 技術サポート

タッチスクリーンコンピュータで不具合が発生した場合は、次の提案を参照してください。問題が解決しない場合は、お近くの販売店にお問い合わせいただくか、Elo カスタマーサービスまでご連絡ください。世界各地の技術サポートの電話番号については、本マニュアルの最終ページに記載されています。

### 一般的な問題の解決策

問題	推奨されるトラブルシューティング
電源が入りません (EloPOS 装置が起動しません)	<ol style="list-style-type: none"><li>1. AC/DC 電源アダプタが適切に接続されていることを確認してください</li><li>2. AC 電源が機能していることを検証してください</li><li>3. 電源ボタンが破損していないことを確認してください</li></ol>
表示されません (ディスプレイに表示されません)	<ol style="list-style-type: none"><li>1. 電源ステータス LED がオレンジ/赤である場合、装置はスリープ/休止モードにある可能性があります。電源ボタンを押して、ディスプレイが再表示されるか否かを確認してください。</li><li>2. 内部ケーブルの接続を確認し、電気部品が紛失または損傷していないか確認してください。</li></ol>
ブータブルデバイスが見つかりせん	<ol style="list-style-type: none"><li>1. 製品が OS をロードしたことを確認してください。</li><li>2. ストレージデバイスが損傷しています。 - 別の新しい空のドライブと交換してみてください</li></ol>
タッチ機能が異常/動作しません	<ol style="list-style-type: none"><li>1. Windows デバイスマネージャでのタッチデバイスが存在していることを確認してください</li><li>2. システムの電源をオフ/オンしてください</li><li>3. タッチスクリーンに損傷がないことを確認してください</li></ol>

### 技術的なサポート

#### 技術仕様

本機器の技術仕様については、[www.elotouch.com/products](http://www.elotouch.com/products) をご覧ください。

#### サポート

技術サポートについては、<http://support.elotouch.com/TechnicalSupport/> をご覧ください

世界各地の技術サポートの電話番号については、本マニュアルの最後のページを参照してください。



# 第 6 章：安全上のご注意と日常のメンテナンス

## 安全上のご注意

- 感電の危険を回避するため、安全性に関するすべての注意事項に従ってください。また、タッチコンピュータはユーザーが修理できるものではありませんので分解しないでください。
- 通気口をふさいだり、通気口に物を入れないでください。
- Elo EloPOS には、AC/DC 電源アダプタが付属しています。損傷した AC/DC 電源アダプタを使用しないでください。Elo により、EloPOS シリーズ向けに供給された AC/DC 電源アダプタのみを使用してください。認められていない AC/DC 電源アダプタを使用した場合、保証が無効になる可能性があります。
- システムが以下に記載されている指定された環境条件内で維持・実行されていることを確認します。
- 装置を分解する前に、必ず電源を切ってください。電源入力を復元しながら、エンクロージャを完全に組み立てる必要があります。部品を取り扱う前に、電源を切ってから 30 分待ってください。

### 動作および保管のための環境条件

#### 温度:

動作	0 °C ~ 35 °C
保管	-30°C ~ 60°C

#### 湿度 (結露なし):

動作	20% ~ 80%
保管	5% ~ 95%

#### 高度:

動作	0 ~ 3,048 m
保管	0 ~ 12,192 m

### 電源定格

すべての EloPOS モデル: 24 V、7.5 A (最大)

## EloPOS 電源アダプタのサポートについての通知

Elo EloPOS の電源 USB 機能を使用する際、以下通知が適用に役立ちます。

- 合計 180 W を超えないようにしてください。以下のワット数を用い、Elo 周辺機器または他のデバイスを追加し、180 W 以下であることを確認します。アプリケーションの電力要件についてサポートが必要な場合は、Elo サポートに連絡して、設定と計算の支援を受けてください。

	E2	E3	E5
最大消費電力 (周辺装置なし)	15.6 インチモデル: 24W	15.6 インチモデル: 65W	15.6 インチモデル: 74W
	H2	H3	H5
最大消費電力 (周辺装置なし)	15.6 インチモデル: 26W 21.5 インチモデル: 31W	15.6 インチモデル: 67W 21.5 インチモデル: 72W	15.6 インチモデル: 76W 21.5 インチモデル: 81W
	S2	S3	S5
最大消費電力 (周辺装置なし)	15 インチモデル: 30W	15 インチモデル: 71W	15 インチモデル: 80W

- 電源アダプタモデル名に対応する Elo PN を以下の表に記載します。

構成	ELO PN	部品の説明
全モデル	E511572	AIO 電源ブリック、24 V 180W、DELTA
全モデル	E511766	AIO 電源ブリック、24 V 180W、FSP

## 日常のメンテナンスについてのご注意

タッチコンピュータが最適なレベルで機能するよう以下の点に従ってください。

- クリーニングする前に AC 電源ケーブルを取り外してください。

- ユニット (タッチスクリーンを除く) をクリーニングする場合は、薄めた中性洗剤で軽く湿らせた清潔な布を使用してください。
- 装置を乾燥した状態に保つことが重要です。装置の上または中に液体が入らないようにしてください。液体が中に入った場合は、資格がある サービス技術者による点検を受けるまで電源を入れないでください。
- 画面は、布やスポンジでふかないでください。表面に傷をつけるおそれがあります。
- タッチスクリーンのクリーニングには、窓ガラス用洗剤かガラス磨きスプレーを清潔な布またはスポンジにつけて使用します。洗剤等を直接タッチスクリーンに噴霧したりかけたりしないでください。アルコール (メチル、エチルまたはイソプロピル)、シンナー、ベンジンまたは研磨洗浄剤を使用しないでください。
- 環境温度および湿度が仕様範囲内に維持され、通気口がふさがれていないことを確認してください。
- タッチコンピュータは屋外用に設計されていません。

## 廃電気電子機器指令 (WEEE)



本製品を一般家庭廃棄物として廃棄しないでください。本製品は、回収・再利用の可能な施設で廃棄されなければなりません。耐用年数に達して本製品を廃棄する場合は、地域の法律と規制に従ってください。Elo では、世界の特定の地域においてリサイクルについての取り決めに整っています。これらの取り決めについては、

<https://www.elotouch.com/e-waste-recycling-program> をご覧ください

## UL 指令

タッチコンピュータには、マザーボード上にリチウム電池が含まれています。誤ったタイプの電池と交換すると、爆発の危険があります。地域の指示に従い、使用済みの電池を廃棄してください。

## 警告

- タッチコンピュータを乾燥した状態に保つことが重要です。タッチコンピュータの内部や外面に液体がかからないようにしてください。タッチコンピュータに水などが入りこんでしまった場合、ご自分で修理しないでください。手順については、Elo Customer Service までご連絡ください。
- タッチコンピュータを使用しすぎると視力を損傷する恐れがあります。
- システムを 30 分間使用したら、10 分間休憩してください。
- 2 歳未満のお子様が、直接画面を見ないようにしてください。また、2 歳以上のお子様が、1 日当たり 1 時間を超えて画面を見ないようにしてください

# 第 7 章:規制情報

## 電気保安に関する情報

メーカーのラベルに記載された電圧、周波数、および電流の要件を必ず順守してください。ここに指定されたものとは異なる電源に接続した場合、非正常動作、装置への損傷、火災の危険性などが生じる可能性があります。

この装置の内部には、お客様による保守が可能な部品はありません。この装置内部には、高圧になる危険な部分があります。この装置の保守を行うことができるのは、正規保守技術者のみです。

設置について疑問点がある場合は、装置を主電力につなぐ前に、地域の正規電気技術者またはメーカーにお問い合わせください。

## 電磁波放射および電磁波耐性に関する情報

### FCC 準拠に関する米国の利用者に対する通知:

本装置は FCC 規則の Part 15 に準拠しています。操作は次の 2 つの条件に従うものとします。

- (1) 本装置が干渉が発生することはありません、そして、(2) 本装置は、望ましくない動作を引き起こす可能性のある干渉を含め、すべての干渉を受け入れる必要があります。

コンプライアンスに責任を負う当事者による明示的な承認のない変更または修正は、本装置を操作するユーザーの権限を無効にする可能性があります。

注: 本装置は、FCC 規則の Part 15 に記載されている Class B デジタル装置の制限に準拠していることをテストおよび確認済みです。これらの制限は、住宅地域で装置を使用したときに干渉を防止するための適切な保護を規定しています。本装置は、高周波エネルギーを生成、使用、および放射します。したがって、取扱説明書に従って正しく設置・使用しないと、無線通信に有害な妨害を与える可能性があります。ただし、特定の設置条件で干渉が発生しないという保証はありません。本装置がオフ/オンを切り替えることによって決定することができるラジオやテレビの受信に有害な干渉を起こす場合、ユーザーは以下のいずれかの方法で干渉を是正してください。

- 受信アンテナの向きや位置を変える。
- 装置と受信機の距離を離す。
- 受信機が接続されているものとは異なる回路のコンセントに装置を接続する。

— 販売店または経験のあるラジオ/テレビ技術者に相談する。

本装置は、すべての人から最低 20 cm の間隔を確保するよう、設置・操作する必要があります。

## IC 準拠に関するカナダの利用者に対する通知:

本装置は、カナダ通信省により定められたデジタル装置によるラジオ雑音放射に関する Class A の制限に準拠しています。

CAN ICES3(B)/NMB3(B)

本装置には、カナダイノバージョン・科学経済開発省の免許免除 RSS に準拠した免許不要の送信機/受信機が含まれています。操作は次の 2 つの条件に従うものとします。

- (1) 本装置が干渉を発生することはありません、
- (2) 本装置は、望ましくない動作を引き起こす可能性のある干渉を含め、すべての干渉を受け入れる必要があります。

L'émetteur/récepteur exempt de licence contenu dans le présent appareil est conforme aux CNR d'Innovation, Sciences et Développement économique Canada applicables aux appareils radio exempts de licence. L'exploitation est autorisée aux deux conditions suivantes :

(3) L'appareil ne doit pas produire de brouillage;

- (1) L'appareil doit accepter tout brouillage radioélectrique subi, même si le brouillage est susceptible d'en compromettre le fonctionnement.

## 欧州連合の利用者に対する通知:

本装置に付属の電源コードおよび相互接続ケーブルのみを使用してください。付属のコード類およびケーブル類を使用せず別のもの  
で代用した場合、以下の標準規格で要求される、電磁波放射/電磁波耐性に関する電気保安または CE マークへの適合が無効になる場合があります。

この情報処理装置 (ITE) はメーカーのラベルに CE マークを貼付するように義務付けられており、このマークは下記の指示および基準に従って検査されたことを意味します。本装置は、欧州規格 EN 55032 Class B の EMC 指令 2014/30/EU、および欧州規格 EN 60950-1 の低電圧指令 2014/35/EU に定められた CE マークの認定要件を満たすことがテスト済みです。

## すべての利用者に対する一般情報:

本装置は、高周波 (RF) エネルギーを生成、使用し、放射する可能性があります。本マニュアルに従って設置・使用しないと、ラジオやテレビへの干渉の原因となる場合があります。ただし、特定の設置条件において設置場所固有の要因による干渉が起きないことを保証するものではありません。

1.電磁波放射および電磁波耐性に関する要件を満たすため、以下のことを順守してください。

- a. 付属の I/O ケーブルのみを使用して、本デジタル装置をコンピュータに接続する。
- b. 要件を順守するために、メーカー指定の電源コードのみを使用してください。
- c. 順守の責任を負う当事者により明示的に承認されていない変更または改造を装置に加えると、本装置を操作するユーザーの権利が無効になることがあり得ることに注意を払う。

2.ラジオやテレビまたはその他の装置の受信状態への干渉が本装置によるものと思われる場合は、以下のことを行ってください。

- a 本装置の電源を切ってから、再度電源を入れて、干渉の原因であるかどうかを確認する。干渉がこの装置による影響と思われる場合は、次の対処方法を組み合わせて干渉を防止してください。
  - i. 本デジタル装置と、影響を受けている装置の距離を離してみる。
  - ii.本デジタル装置と、影響を受けている装置の位置や向きを変えてみる。
  - iii..影響を受けている装置の受信アンテナの向きを変えてみる。
  - iv.本デジタル装置の電源プラグを別の AC コンセントに差し、本デジタル装置と受信装置を別々の分岐回路に配置してみる。
  - v. 本デジタル装置が使用していない入出力ケーブルがあればすべて取り外してみる。(終端処理されていない入出力ケーブルは、高 RF 放射レベルの潜在的な発生源です。)
  - vi.本デジタル装置の電源プラグを、接地極付のコンセントのみに差ししてみる。AC アダプタープラグを使用しない。(コードの直列接地を取り除くかあるいは切断すると、RF 放射レベルが増加する場合があります、利用者にとって致命的感電の危険性を呈する場合があります。)

それでもまだ問題が解決しない場合は、取り扱い店、メーカー、またはラジオやテレビの専門技術者にお問い合わせください。

## EloPOS 証明書の分類

シリーズ	構成	分類	証明書
15 インチ / 22 インチシリーズ	全モデル	Class B	MD600091 適合宣言、EloPOS

この装置は、クラスB機器です。この装置は、住宅環境で使用することを目的としていますが、この装置がラジオやテレビジョン受信機に近接して使用されると、受信障害を引き起こすことがあります。

取扱説明書に従って正しい取り扱いをして下さい。

VCCI - B

## 無線装置指令

Elo は、無線装置タイプ Elo POS が、指令 2014/53/EU に準拠していることを宣言します。EU 適合宣言の全文は、次のインターネットアドレスで入手できます: [www.elotouch.com](http://www.elotouch.com)

この装置は、5150 ~ 5350 MHz の周波数範囲で動作する場合にのみ屋内使用を目的として設計されています。

	AT	BE	BG	HR	CY	CZ	DK
	EE	FI	FR	DE	EL	HU	IE
	IT	LV	LT	LU	MT	NL	PL
	PT	RO	SK	SI	ES	SE	UK

動作周波数および高周波出力は以下の通りです:

o WLAN 802.11a/b/g/n/ac 2400GHz ≤ 20 dBm EIRP

5150 ~ 5250GHz ≤ 23 dBm EIRP

o Bluetooth 2.4GHz ≤ 9.5 dBm

## ECC/DEC/(04)08:

衛星サービスの保護要件のために、周波数帯域 5,150 ~ 5,350 MHz の使用は屋内動作に制限されています



## EC R&TTE 指令

欧州議会および欧州理事会 (2014 年 4 月 16 日) の EU 指令 2014/53/EU は、無線機器市場で利用可能性に関する加盟国の法律の調和に関するものであり、EEA 関連の指令 1999/5/EC を廃止します。



識別マーク

関連する技術文書は以下に保持されています: Elo Touch Solutions, Inc.  
670 N. McCarthy Boulevard Suite 100  
Milpitas, CA 95035  
USA.

### 米国

FCC ID: PD99260NG

### カナダ

IC ID: 1000M-9260NG

### 日本

RF 003-170125

電話 D170079003

電波法により5GHz帯は屋内使用に限ります。

### アルゼンチン

CNC: C-20821

### Brazil

Anatel: 05831-17-04423

*Este equipamento não tem direito à proteção contra interferência prejudicial e não pode causar interferência em sistemas devidamente autorizados.*

### メキシコ

本コンピューターには WLAN モジュールがインストールされています

IFETEL 認定番号: RCPIN9517-1585

承認モジュールのブランド名: Intel

承認モジュールのモデル名: 9260NGW

Información México La operación de este equipo está sujeta a las siguientes dos condiciones:

- 1) es posible que este equipo o dispositivo no cause interferencia perjudicial y
- 2) este equipo debe aceptar cualquier interferencia, incluyendo la que pueda causar su operación no deseada.

### RF 暴露情報 (SAR)

この装置はテスト済みであり、無線周波数 (RF) 暴露に対する適用限度を満たしています。比吸収率 (SAR)は、体が RF エネルギーを吸収する速度を表します。SAR テストは、テストされているすべての周波数帯で、認定された最高の電力レベルでデバイスが送信する標準動作位置を使用して行われます。この装置は **20cm** の分離距離でテストされました。暴露レベルがテストされたレベル以下に保たれるように、常にこの装置を体から離してください。

## 代理店認定

以下の認定およびマークは、本システムに対して発行または宣言されています。

- 米国 FCC、UL、Energy Star®
- カナダ IC
- 欧州 CE、CB、TUV
- オーストラリア RCM
- 日本 VCCI
- アルゼンチン S-Mark
- ブラジル ANATEL
- メキシコ NOM
- 中国 CCC、SRRC

## マークの説明

1. SJ/T11364-2006 要件に従い、電子情報製品には以下の汚染規制管理規則ロゴが付けられます。環境に優しい本製品使用期間は 10 年です。本製品は、以下に示す通常動作 環境では漏出や変異はありません。したがって、この電子情報製品を使用した結果、深刻な環境汚染、身体傷害、あるいは資産に対する損害などが発生することは一切ありません。

動作温度: 0 ~ -35 / 湿度: 20%~80% (ただし、結露しないこと)。

保管温度: -20℃ ~ 60℃ / 湿度: 10% ~ 95% (結露なし)。



2. 地域の法律に従って本製品をリサイクルおよび再使用することが奨励・推奨されます。本製品を一般ごみのように廃棄してはなりません。



## 中国 RoHS

中国の法律 (電気・電子製品における有害物質使用制限の管理方法) に従い、本製品に含まれる可能性のある有毒物質または危険物質または有毒危険物質の名称と量を、以下のセクションに示します。

### 部品名

### 有毒物質または危険物質とその成分

	鉛 (Pb)	水銀 (Hg)	カドミウム (Cd)	六価クロム (Cr6+)	ポリ臭化ジフェニル類 (PBB)	ポリ臭素化ジフェニルエーテル (PBDE)
プラスチック部品	○	○	○	○	○	○
金属部品	X	○	○	○	○	○
ワイヤー&ケーブル・アセンブリー	X	○	○	○	○	○
液晶パネル	X	○	○	○	○	○
タッチスクリーンパネル	X	○	○	○	○	○
PCBA	X	○	○	○	○	○

## 中国 RoHS (China RoHS)

根据中国法律《电器电子产品有害物质限制使用管理办法》，以下部分列出了产品中可能包含的有害物质的名称和含量。

中国电子电气产品环境信息

触控一体机	有害物质					
	铅 (Pb)	水 (Hg)	镉 (Cd)	六价铬 (Cr(VI))	多溴联苯 (PBB)	多溴二苯醚 (PBDE)
电缆组件	X	○	○	○	○	○
玻璃外罩	X	○	○	○	○	○
液晶面板	X	○	○	○	○	○
金属框架	X	○	○	○	○	○
塑胶盖	○	○	○	○	○	○
印制线路板	X	○	○	○	○	○

本表格依据 SJ/T 11364 的规定编制。

○：表示该有害物质在该部件所有均质材料中的含量均在 GB/T 26572

规定的限量要求以下。

X：表示该有害物质至少在该部件的某一均质材料中的含量超出 GB/T 26572 规定的限量要求。

### 标志说明

(1) 根据 SJ/T11364 的要求，电子信息产品标有以下污染控制标识。此产品在 10 年内不会对环境产生影响。



(2) 绿色产品标识



## 第 8 章:保証内容

保証内容については、<http://support.elotouch.com/warranty/> をご覧ください



[www.elotouch.com](http://www.elotouch.com)

最新情報については、当社ウェブサイトアクセスしてください

製品情報

仕様

近日中に予定されているイベント

プレスリリース

ソフトウェアドライバ

タッチモニターについてのニュースレター

多様な Elo タッチソリューションについて詳しくは、[www.elotouch.com](http://www.elotouch.com) をご覧いただくか、最寄の当社事業所までお気軽にお電話ください。

---

**北米**

電話 +1 408 597 8000

ファックス +1 408 597 8001

[elosales.na@elotouch.com](mailto:elosales.na@elotouch.com)

**欧州**

電話 +32 (0)16 70 45 00

ファックス +32 (0)16 70 45 49

[elosales@elotouch.com](mailto:elosales@elotouch.com)

**アジア太平洋**

電話 +86 (21) 3329 1385

ファックス +86 (21) 3329 1400

[www.elotouch.com.cn](http://www.elotouch.com.cn)

**ラテンアメリカ**

電話 +54 11 4785-9129

[elosales.latam@elotouch.com](mailto:elosales.latam@elotouch.com)



© 2019 Elo Touch Solutions, Inc. All rights reserved. (不許複製・禁無断転載)