



MANUEL DE L'UTILISATEUR

Elo Touch Solutions
Ordinateur tactile tout-en-un EloPOS



Aucune partie du présent document ne peut être reproduite, transmise, transcrite, stockée dans un système d'archivage et traduite dans une langue ou dans un langage informatique, sous quelle que forme ou par quelque moyen que ce soit, électronique, magnétique, optique, chimique, manuel ou autre, sans l'autorisation écrite préalable d'Elo Touch Solutions, Inc.

Limitation de responsabilité

Les informations contenues dans le présent document sont sujettes à des modifications sans préavis. Elo Touch Solutions, Inc. et ses Affiliés (collectivement « Elo ») ne font aucune représentation ni garantie quant au contenu présent et renie plus particulièrement toute garantie implicite de commercialisation des marchandises ou d'adéquation à un objectif quelconque. Elo se réserve le droit de réviser cette documentation et d'apporter des modifications de temps à autre au contenu sans qu'Elo ne soit dans l'obligation d'avertir les personnes des révisions ou modifications qui ont eu lieu.

Reconnaissance des marques commerciales

Elo, Elo (logo), Elo Touch, Elo Touch Solutions, TouchPro sont des marques commerciales d'Elo et de ses affiliés. Windows est une marque déposée de Microsoft Corporation.

Table des matières

Section 1 : Introduction.....	3
Section 2 : Installation	10
Section 3 : Fonctionnement	12
Section 4 : Options et mises à niveau	21
Section 5 : Support technique	23
Section 6 : Sécurité et maintenance	24
Section 7 : Informations réglementaires	28
Section 8 : Informations sur la garantie	36

Section 1 : Introduction

Description du produit

Le système EloPOS allie esthétique moderne, flexibilité modulaire et fiabilité commerciale. Spécialement conçu pour les points de vente, l'EloPOS propose plusieurs tailles d'écrans tactiles parmi 15" carré, 15,6" 16:9 HD ou FHD et 21,5" 16:9 FHD, un choix de processeurs Intel Gemini Lake Celeron de 8ème génération ou de processeurs i3 et i5 Core Coffee Lake. Tous les modèles sont compatibles avec TPM 2.0 et les modèles i5 sont compatibles avec VPRO pour améliorer la sécurité et la gestion du système. Tous les modèles utilisent l'un de deux hubs de connectivité. L'un est un support de hub d'expansion intégré et l'autre est un hub monté à l'arrière fournissant de nombreuses options de montage. Ces hubs offrent la flexibilité dont vous avez besoin pour les périphériques nécessaires à n'importe quelle application, qu'il s'agisse d'un écran faisant face au client, d'un lecteur de paiement, d'une imprimante, d'un tiroir-caisse, d'un lecteur de codes à barres ou d'une balance, etc. EloPOS est compatible avec tous. D'un point de vente traditionnel aux applications libre-service. EloPOS offre la durabilité nécessaire pour survivre à une utilisation publique continue et est soutenu par la garantie standard de 3 ans d'Elo.

Précautions d'utilisation

Suivez tous les avertissements, précautions et conseils de maintenance de ce manuel de l'utilisateur pour maximiser la vie de votre appareil et éviter les risques pour la sécurité de l'utilisateur. Voir le chapitre 6 pour plus d'informations de sécurité.

Ce manuel contient des informations importantes pour la bonne configuration et la maintenance des ordinateurs tactiles tout en un EloPOS. Avant de configurer et de mettre sous tension votre unité, lisez ce manuel attentivement et en entier.

Disposition d'EloPOS

Un modèle EloPOS 15,6" est présenté ci-dessous

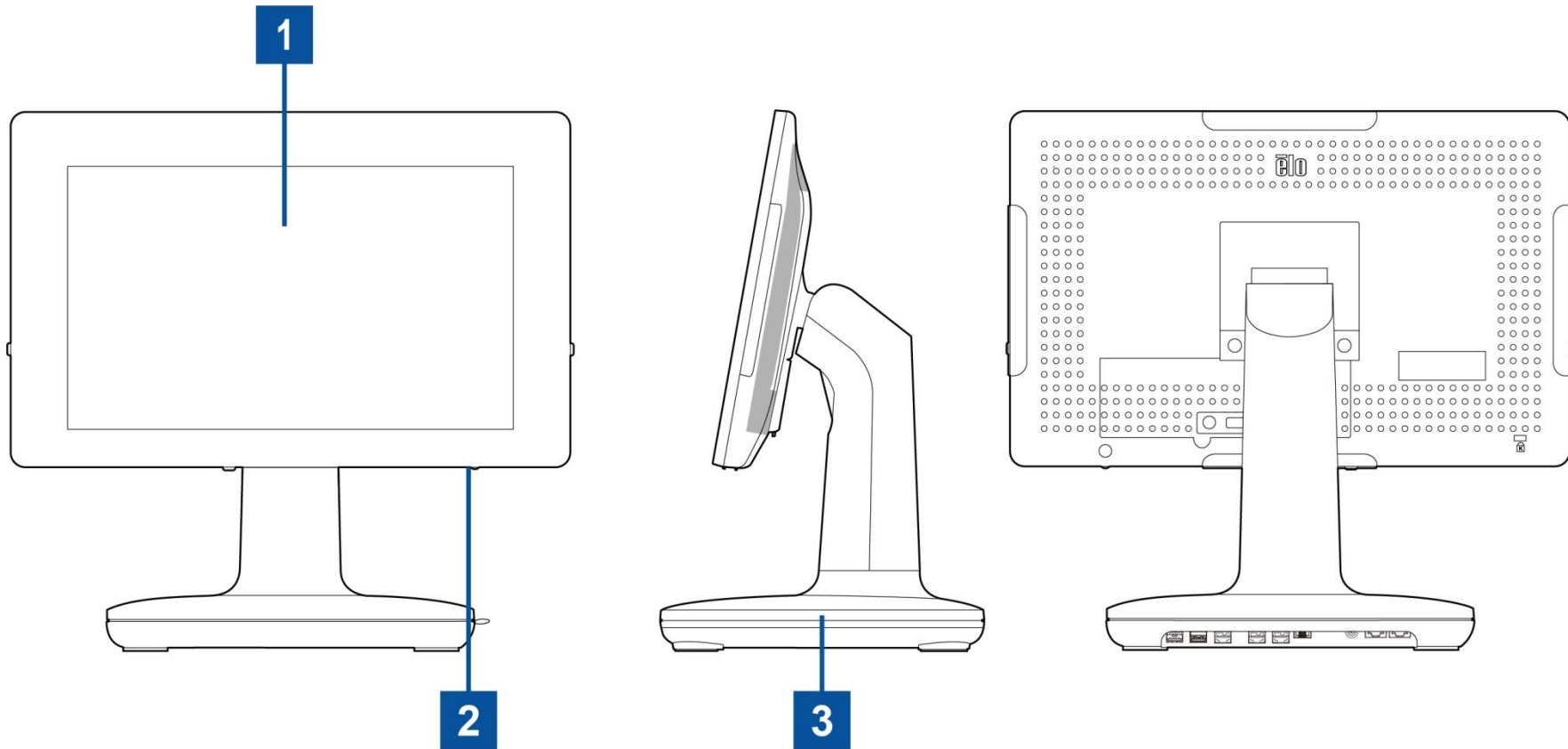

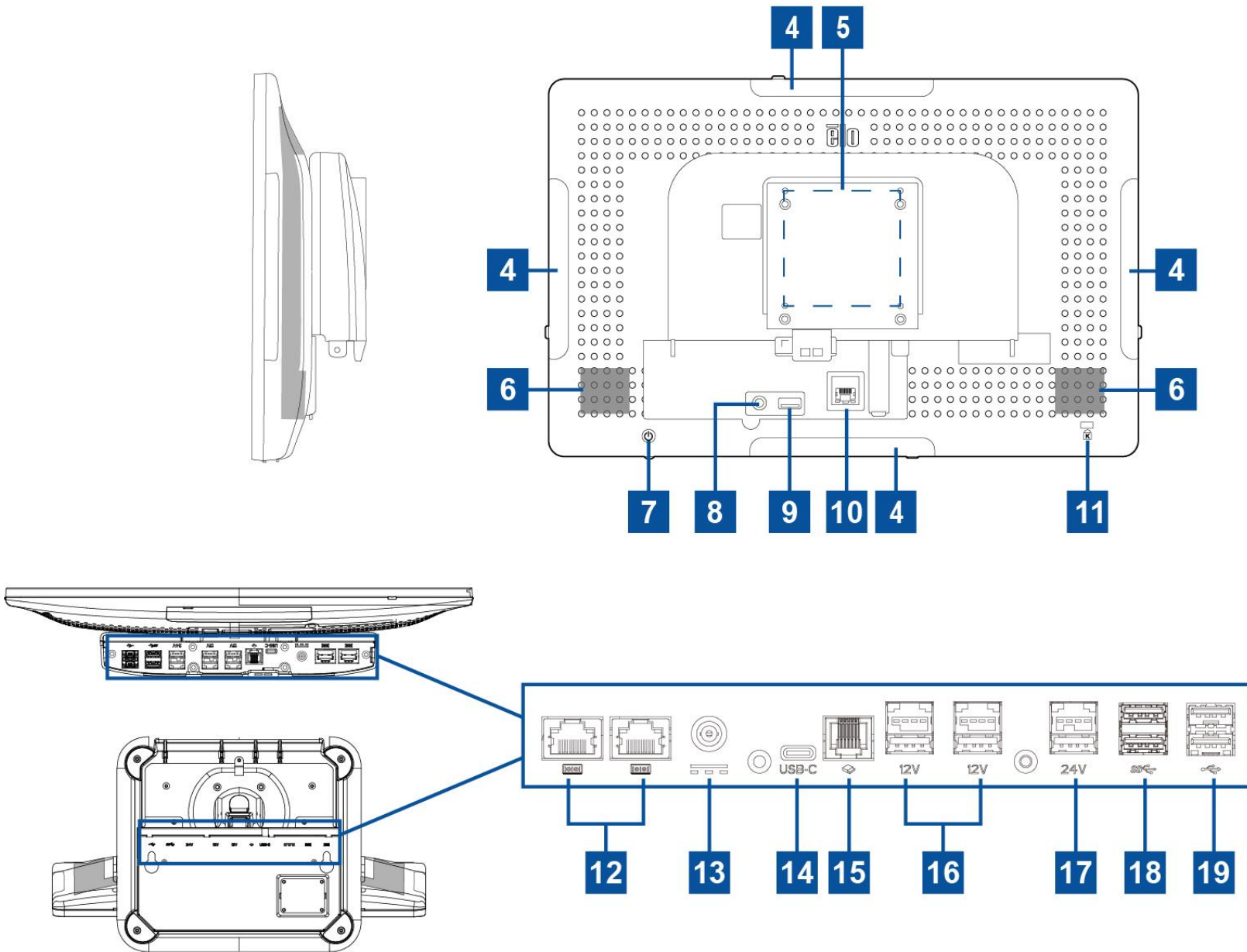

1	Écran tactile	11	Antivol Kensington
2	Voyant LED d'alimentation	12	Port Série (COM1/RJ-45)/ Port Série (COM2/RJ-45)
3	Module de support	13	Connecteur d'alimentation (DC-IN)
4	Port Micro USB de bord pour périphériques Elo	14	Port USB Type C
5	Support mural/Trou pour vis du bras	15	Port de tiroir-caisse (A/B)
6	Haut-parleur	16	Port USB alimenté +12 Volt
7	Bouton de mise sous tension	17	Port USB alimenté +24 V
8	Casque	18	Port USB 3.0
9	Port USB 3.0	19	Port USB 2.0
10	Port LAN Ethernet		

1. Écran tactile

Le modèle est disponible avec les technologies tactiles suivantes.

- TouchPro, capacitif projectif sans lunette (PCAP)

2. Voyant LED d'alimentation

La DEL d'alimentation affiche l'état de l'ordinateur tactile. Voir la section 3 pour plus de détails.

3. Module de support

Le module de support présente une conception robuste supportant tous les ordinateurs tactiles tout en un d'Elo.

4. Port Micro USB de bord (Kit optionnel - connexions)

Le EloPOS comprend quatre ports USB de bord sur l'affichage pour monter des périphériques optionnels. Les périphériques peuvent être montés et fixés sur le bord pour répondre aux exigences de nombreux périphériques d'E/S.

5. Montage VESA

Un schéma de montage à quatre trous de 75x75 mm pour des vis M4 est fourni à l'arrière du moniteur.

Le comptage VESA conforme FDMI est codé : VESA MIS-D, C

6. Haut-parleur

Deux haut-parleurs 2 W intégrés fournissent la sortie audio pour les lectures.

7. Bouton de mise sous tension

Appuyez sur le bouton de mise sous tension pour allumer/éteindre le système d'ordinateur tactile.

8. Casque

Le port audio est conçu pour la connectivité d'un casque et d'un microphone.

9. Port USB 3.0

Un port USB 3.0 Super Speed standard est disponible à l'arrière du système d'ordinateur tactile.

10. Port LAN Ethernet

Le port LAN Ethernet d'EloPOS procure une capacité jusqu'à 1 Gbit/s pour la mise en réseau.

11. Antivol Kensington

Le verrou Kensington est un mécanisme antivol standard pour sécuriser l'ordinateur sur l'emplacement de montage souhaité. Le câble de verrouillage Kensington n'est pas inclus.

12. Port Série (COM1/RJ-45)/Port Série (COM2/RJ-45)

Le port série est une spécification RS-232 native pour la connexion à l'interface RJ-45.

13. Connecteur d'alimentation (DC-IN)

Pour alimenter l'ordinateur tactile, branchez le connecteur CC du kit adaptateur secteur CA/CC au raccordement électrique de l'appareil.

Remarque : Lorsque vous voulez débrancher la fiche CC du module de support, saisissez-la comme indiqué sur l'image ci-dessous et retirez-la avec précaution.

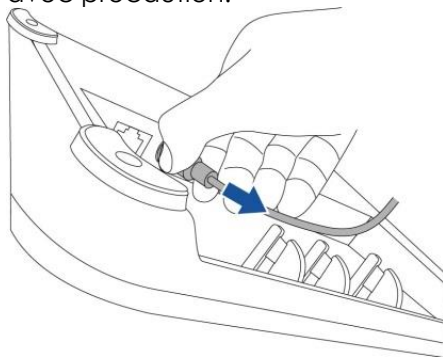

14. Port USB Type-C

Le port USB Type C permet la connexion à d'autres appareils compatibles avec type C.

15. Port de tiroir-caisse (A/B)

Le port tiroir-caisse principal est conçu avec une interface RJ-12 et permet un fonctionnement commutable à +12 V et +24 V. Le réglage par défaut est +24 volts et les réglages sont réglables à partir du bas du module de support ou de l'arrière du moniteur.

a. Affectation des broches du port Cash Drawer

N° de broche	Nom du signal	N° de broche	Nom du signal
1	GND	2	CD1-
3	CD1 Sense	4	Lecteur CD (+24/12V)
5	CD2-	6	Réserve

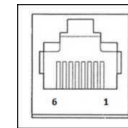

b. Changement entre +12VOLTS et +24VOLTS

- Retirez le couvercle de dessous le module de support ou de l'arrière de l'ordinateur tactile pour révéler le commutateur.
- Réglez le commutateur d'alimentation du tiroir-caisse sur 24V ou 12V.

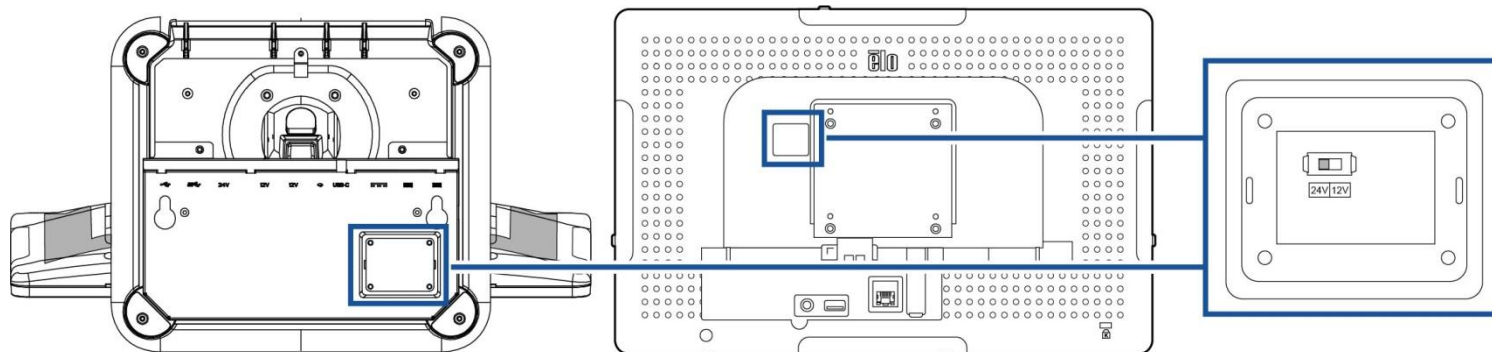

16. Port USB alimenté +12 Volt

La puissance nominale maximale du port USB alimenté +12 V est limitée à 12 V à 1,5 A.

17. Port USB alimenté +24 V

Le port USB alimenté +24 V est conçu pour tous les modèles d'EloPOS. La puissance nominale maximale de l'alimentation USB +24 V est 24 V à 2,3 A. Dans des circonstances spéciales, veuillez utiliser un adaptateur d'alimentation externe pour votre périphérique 24V (NE PAS UTILISER le port USB alimenté 24V intégré) lorsque votre système est utilisé à 100% de charge et que tous les ports d'E/S sauf le port USB alimenté 24V sont connectés pour la charge maximale de chaque port.

Veuillez vous assurer que votre consommation d'énergie périphérique totale ne dépasse pas ce qui suit (en supposant que le système fonctionne à la consommation d'énergie maximale, ce qui n'est pas courant avec les applications POS) :

- a. Ne dépassez pas 156 W sur les modèles E2, 154 W sur les modèles H2 15,6", 149 W sur les modèles H2 21,5", 150 W sur les modèles S2 15".
- b. Ne dépassez pas 115 W sur les modèles E3, 113 W sur les modèles H3 15,6", 108 W sur les modèles H3 21,5", 109 W sur les modèles S3 15".
- c. Ne dépassez pas 106 W sur les modèles E5, 104 W sur les modèles H5 15,6", 99 W sur les modèles H5 21,5", 100 W sur les modèles S5 15".

18. Port USB 3.0

Deux ports USB 3.0 Super Speed standard sont disponibles sur le panneau d'entrée/sortie du système d'ordinateur tactile.

19. Port USB 2.0

Deux ports USB 2.0 sont disponibles sur le panneau d'entrée/sortie du système d'ordinateur tactile.

Section 2 : Installation

Déballage de l'ordinateur tactile

Ouvrez l'emballage et vérifiez que les éléments suivants sont présents :

- Ordinateur tactile EloPOS
- Câble d'alimentation États-Unis/Canada
- Câble d'alimentation Europe
- Adaptateur secteur +24 Volt
- Câble Série RJ45 vers RS232
- Guide d'installation rapide
- Couvercle de sécurité & vis
- Kit de gestion des câbles

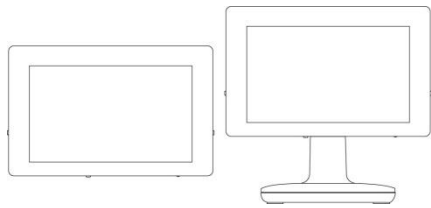

Ordinateur tactile EloPOS



Câble d'alimentation États-Unis/Canada



Câble d'alimentation Europe



Adaptateur secteur +24 Volt

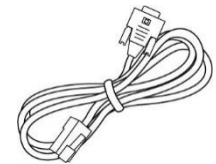

Câble Série RJ45 vers RS232



Guide d'installation rapide

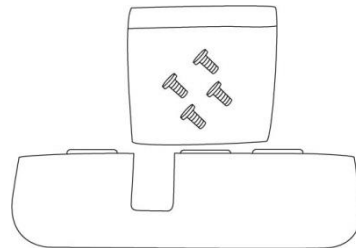

Couvercle de sécurité & vis

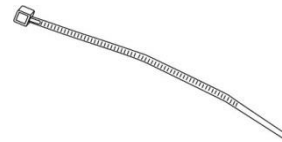

Kit de gestion des câbles

Réglage de l'affichage à une position appropriée

L'ordinateur tactile vous permet de régler l'inclinaison du moniteur pour différents scénarios d'utilisation. Le réglage de l'inclinaison est illustré ci-dessous.

(Un modèle EloPOS 15.6" est présenté ci-dessous).

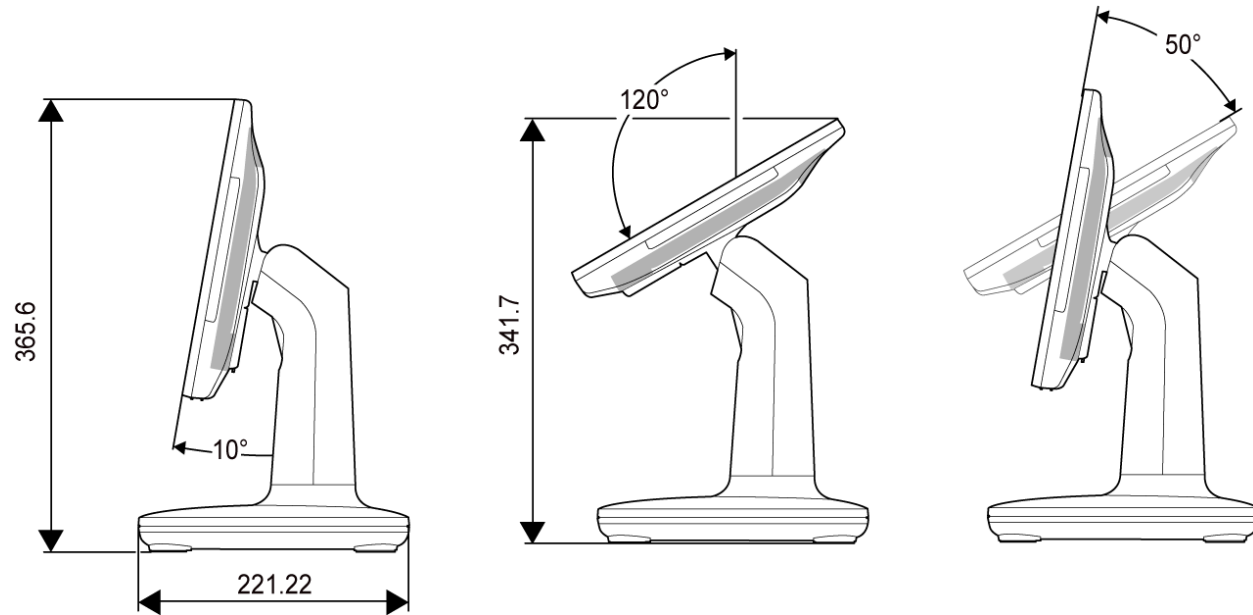

Lorsque l'écran est réglé en mode portrait, assurez-vous d'installer la tête de votre écran comme indiqué dans le dessin ci-dessous (la touche d'alimentation se trouve dans la partie inférieure).

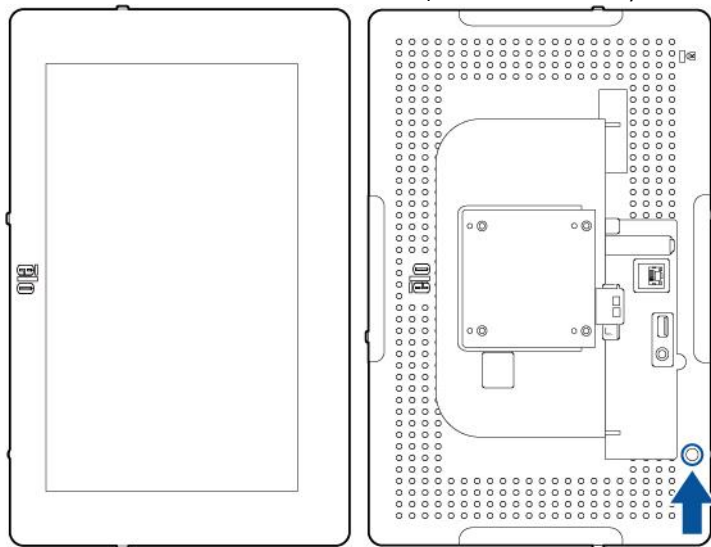

Section 3 : Fonctionnement

Informations générales

Cette section décrit les caractéristiques uniques de l'ordinateur tactile tout-en-un d'Elo.

LED d'alimentation

L'EloPOS dispose d'une DEL d'alimentation indiquant l'état de l'ordinateur tactile. Le tableau ci-dessous présente les états de DEL et les couleurs correspondantes.

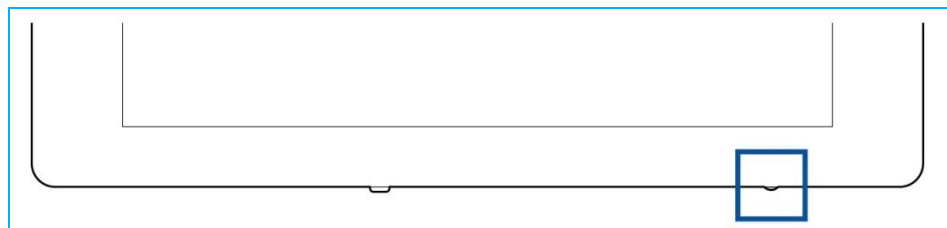

Statut de l'ordinateur tactile	État DEL
Courant CA éteint	Désactivé
Mode Éteint	Rouge
Mode Sommeil	Orange
Activé	Vert

Toucher l'écran fait sortir le système du mode veille (comme si vous déplaçiez la souris ou appuyiez sur une touche du clavier).

DEL LAN Ethernet

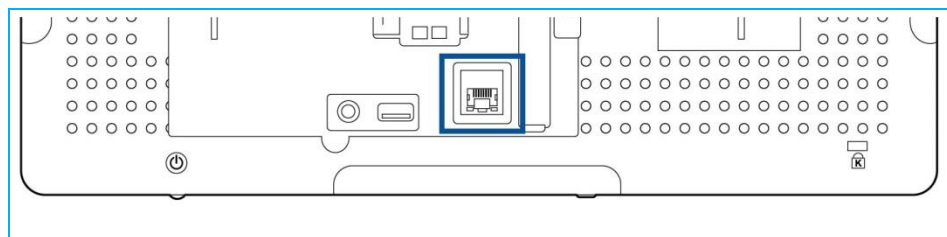

État de vitesse LAN	État de DEL LAN
10 Gbit/s	Aucune couleur
100 Gbit/s	Couleur orange
1 Gbit/s	Couleur verte

État d'activité	État DEL ACT
Aucun lien	Aucune couleur
Liaison activée	Fixe (vert)
Activité données	Clignotement (vert)

Tactile

Votre écran tactile est étalonné en usine et ne nécessite pas d'étalonnage manuel supplémentaire.

Configuration du système d'exploitation

Lors de la configuration avec un système d'exploitation, la configuration initiale du système d'exploitation prend environ 5 à 10 minutes. Du temps supplémentaire peut être nécessaire en fonction de la configuration du matériel de l'ordinateur tactile et des périphériques connectés.

Pour configurer le système d'exploitation Microsoft® Windows® pour l'ordinateur tactile, allumez l'ordinateur tactile en appuyant sur le bouton d'alimentation, puis suivez les instructions à l'écran.

Elo s'est assuré que tous les pilotes sont corrects et chargés pour votre système d'exploitation Windows. Si vous décidez de créer votre propre image pour la reproduire sur plusieurs systèmes, assurez-vous de démarrer avec l'image Elo ou les packs de pilotes Elo pris en charge. Ou contactez notre équipe support pour obtenir de l'aide.

Création de la clé USB de récupération

Tous les ordinateurs tactiles Windows 10 disposent de l'utilitaire Elo Restore intégré sur le bureau Windows. Cet utilitaire peut créer une clé USB de récupération en fonction du système d'exploitation que vous avez acheté. **Veillez créer votre clé USB de récupération immédiatement.** Si la partition de récupération du disque dur/SSD venait à être supprimée ou inaccessible, vous devrez utiliser la clé USB de récupération pour récupérer votre système.

Les procédures suivantes montrent comment utiliser l'utilitaire pour créer une clé USB de récupération.

1. Faites un clic droit sur l'icône de l'utilitaire EloRestoreUtility sur le bureau et sélectionnez « **Run as administrator (Exécuter en tant qu'administrateur)** ».
2. Cliquez sur le bouton « **Start (Démarrer)** » pour lancer le processus.

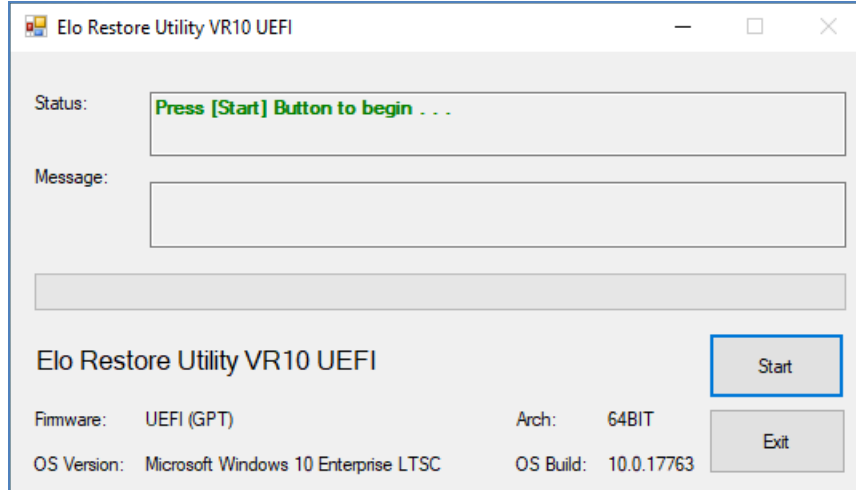

3. Une fois cela terminé, vous verrez une fenêtre vous demandant d'insérer une clé USB vide sur un des ports USB disponibles de votre système.

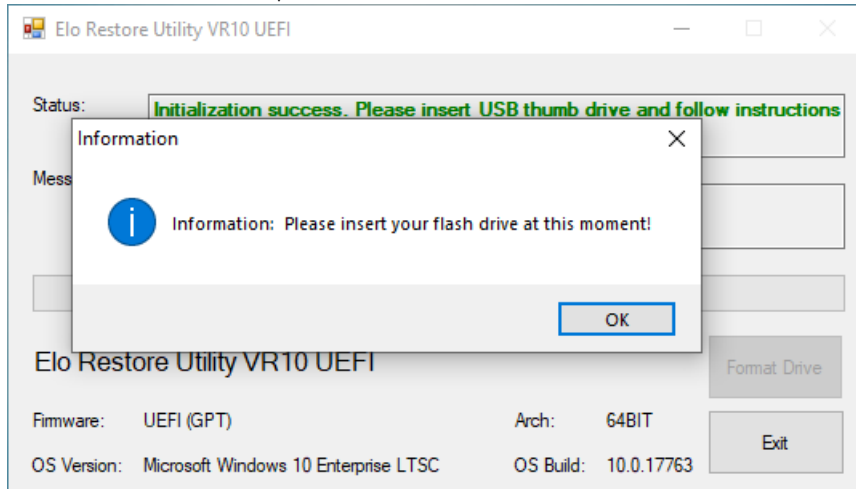

4. Une fois la clé USB insérée, vous verrez une fenêtre comme celle ci-dessous. Cliquez sur « **Format Drive** » (**Formater lecteur**) pour continuer le processus. **VEUILLEZ NOTER QUE TOUTES LES DONNÉES SERONT PERDUES LORS DE CE PROCESSUS.**

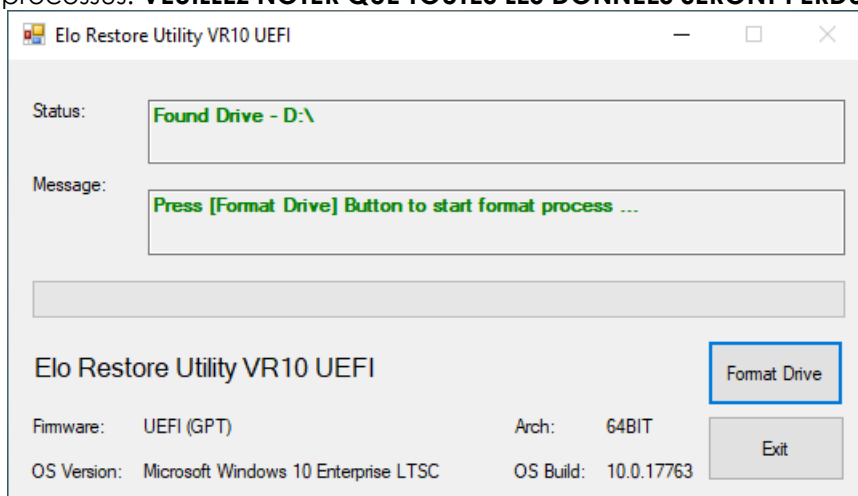

5. Cliquez sur « **Create Restore Media** » (**Créer support de restauration**) pour continuer. Cette étape prendra 10 à 20 minutes en fonction de la configuration du système et des performances de la clé USB.

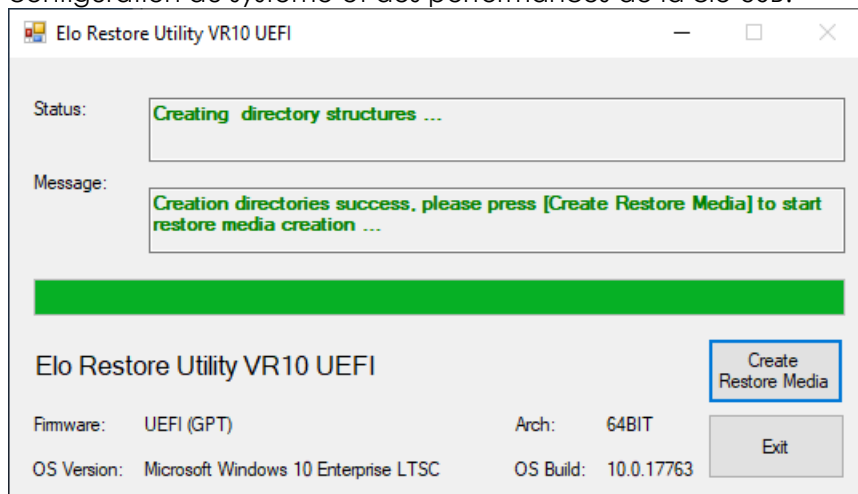

6. Une fois que le message indique « **Creation Restore Media success...** » (**Réussite de la création du support de restauration**), retirez la clé USB et cliquez sur « **Exit** » (**Quitter**) pour quitter le programme.

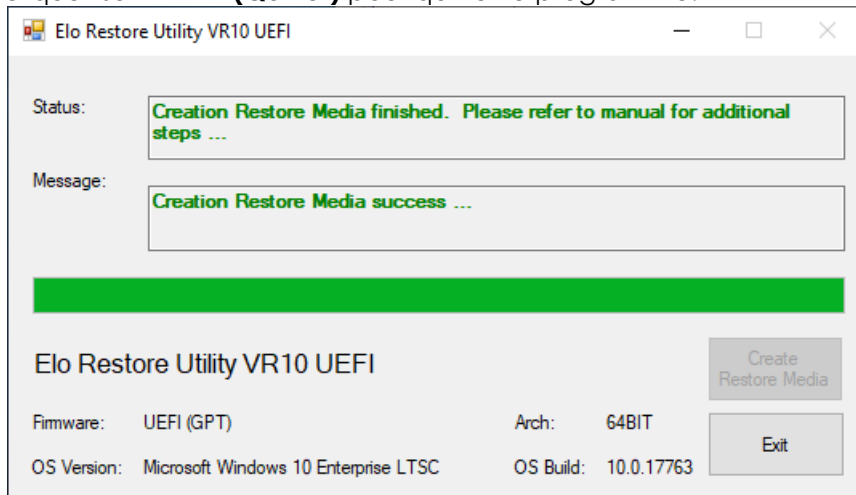

7. Si le système plante et que vous devez utiliser la clé USB de récupération, redémarrez le système et appuyez sur **F11** plusieurs fois pour accéder au « **DeviceBoot Menu (Menu de démarrage de l'appareil)** ». Ensuite, choisissez « **démarrer depuis la clé USB** ».
8. Lorsque l'interface graphique suivante est présentée, cliquez sur le bouton « **Install Recovery Solution** » (**Installer la solution de récupération**).

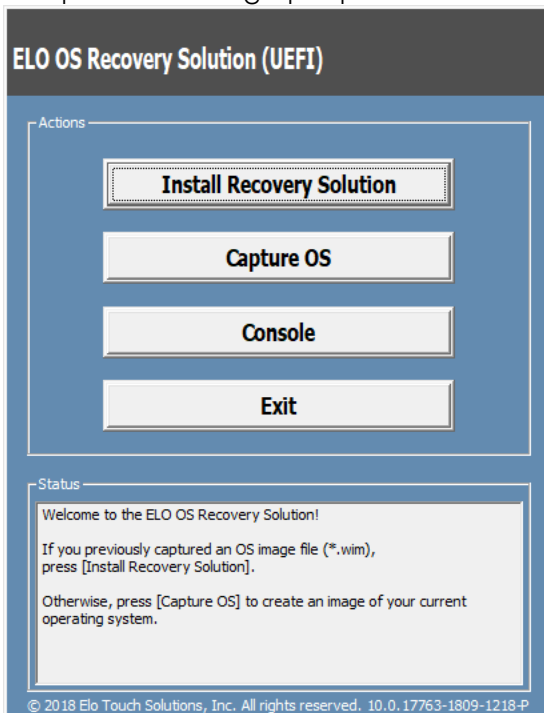

9. Suivez les instructions à l'écran pour terminer l'installation, puis quittez le programme.

Remarque : Toutes les données sont supprimées pendant le processus de récupération. L'utilisateur doit sauvegarder les fichiers nécessaires. Elo Touch Solutions n'assume aucune responsabilité pour les données ou logiciels perdus.

Remarque : L'utilisateur final doit respecter l'accord de licence de Microsoft.

Récupération du système d'exploitation

Si pour une raison quelconque le système d'exploitation de l'ordinateur tactile doit être rétabli aux RÉGLAGES D'USINE, vous pouvez récupérer votre système en suivant les procédures ci-dessous. **VEUILLEZ NOTER QUE TOUTES LES DONNÉES ET TOUS LES RÉGLAGES SERONT PERDUS LORS DE CE PROCESSUS.** Assurez-vous de sauvegarder complètement toutes vos données, vos paramètres et vos logiciels avant de continuer.

1. Éteignez votre système complètement.
2. Allumez votre système.
3. Lorsque l'écran suivant apparaît, appuyez pour sélectionner « **UEFI – Recover Operating System** » (**UEFI - Restaurer le système d'exploitation**).

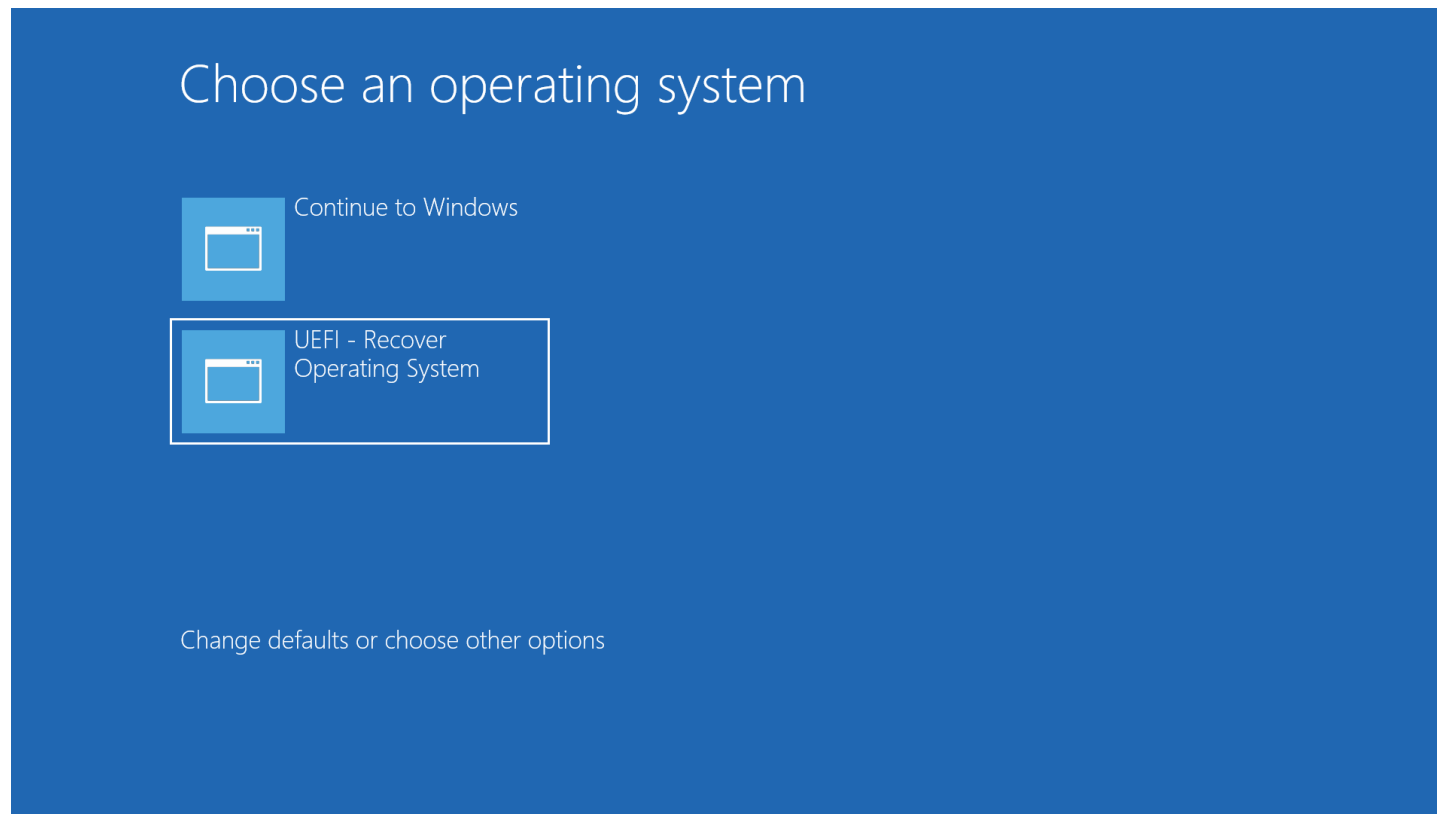

4. L'interface utilisateur suivante sera présentée.



5. Sélectionnez « **Restore OS** » (Restaurer système d'exploitation). Le système vérifie automatiquement votre matériel. Une fois le processus terminé, cliquez sur le bouton « **Start (Démarrer)** » pour exécuter la fonction de récupération du système.

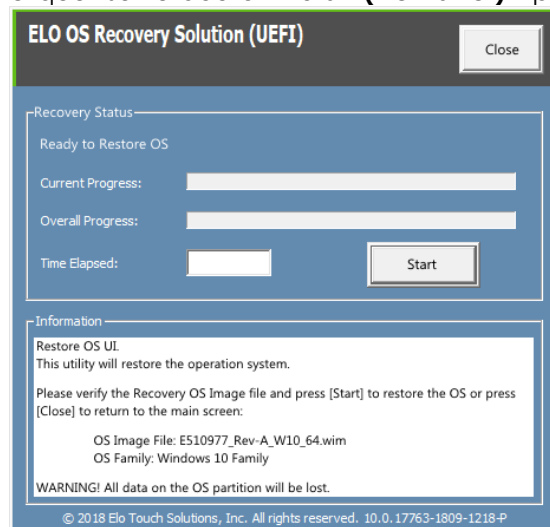

6. Le processus suivant reformatera le disque dur principal. **Veillez sauvegarder vos données avant d'effectuer le processus de récupération.**

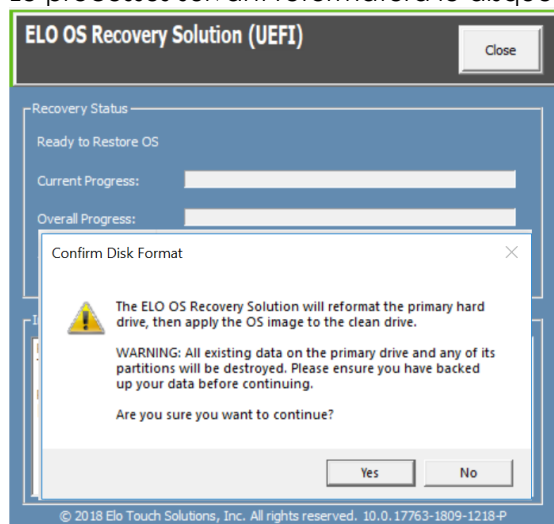

7. Une fois terminé, cliquez sur le bouton « **Close (Fermer)** ». Le système reviendra au menu principal de la solution de récupération Elo. Cliquez alors sur le bouton **Exit (Quitter)** pour redémarrer votre système.

REMARQUE : Toutes les données sont supprimées pendant le processus de récupération. L'utilisateur doit sauvegarder les fichiers nécessaires. Elo Touch Solutions n'assume aucune responsabilité pour les données ou logiciels perdus.

REMARQUE : L'utilisateur final doit respecter l'accord de licence de Microsoft.

Reconfigurer l'ordre des ports COM

Dans certains cas, Windows peut reconfigurer l'ordre des ports COM d'EloPOS suite à une restauration du système d'exploitation, d'un changement matériel important...etc. Lorsque cela se produit, Elo fournit un outil de changement de nom de port COM dans "C:\EloTouchSolutions\Peripherals\RS232\COMPortResetUtility\". Veuillez l'exécuter seulement en tant qu'administrateur. Le système redémarre et les deux ports COM sont réglés sur COM1 et COM2.

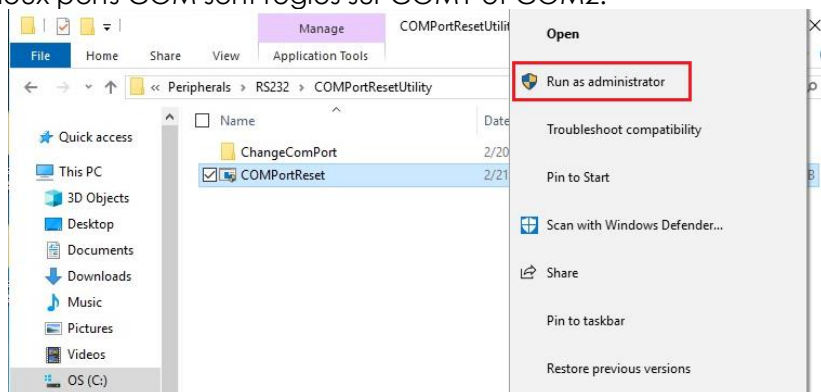

Section 4 : Options et mises à niveau

Ajout de mises à niveau optionnelles

Elo a retenu ce qui suit pour un fonctionnement optimal avec votre unité. Les instructions d'installation et de configuration complètes sont fournies avec les kits installables sur le terrain. Veuillez contacter votre distributeur agréé Elo ou votre partenaire à valeur ajoutée pour connaître les prix.

- SSD SATA M.2 128 Go (E206352)
- SSD SATA M.2 256 Go (E206556)
- 4 Go de mémoire DDR4 SO-DIMM (E275416)
- 8 Go de mémoire DDR4 SO-DIMM (E275635)

Kits périphériques optionnels

Les accessoires optionnels et pièces de rechange suivants sont disponibles à l'achat auprès d'Elo Touch Solutions. Le numéro de pièce pour commande est affiché entre parenthèses.

- **Lecteur d'empreintes digitales biométrique (E001001)**
 - Lecteur d'empreintes digitales avec interface USB pour tous les modèles d'EloPOS.
- **Lecteur de bandes magnétiques (E001002)**
 - MSR avec interface USB pour toutes les configurations d'EloPOS
- **Kit d'affichage orienté client (E001003)**
 - Écran fluorescent (VFD) avec interface USB pour toutes les configurations d'EloPOS
- **Scanner de codes-barres 2D (E926356)**
 - Scanner de codes à barres 2D avec interface USB pour toutes les configurations d'EloPOS
- **Écran client LCD 10" (10 touches - E045337)**
 - Ceci nécessite un kit de montage d'écran - E835969
- **Écran client LCD 10" (aucune touche - E138394)**
 - Ceci nécessite un kit de montage d'écran - E835969
- **Clé Dallas (E055348)**
 - La clé Dallas est conçue pour une connexion ou une déconnexion simple par la personne avec une clé correspondante.
- **Écran client LCD 13" (10 touches - E683595)**
 - Ceci nécessite un kit de montage d'écran - E835969 (Le kit comprend un câble USB-C approuvé par ELO E969524)

- Pour garantir la meilleure expérience d'affichage et de compatibilité, n'utilisez que des câbles USB-C approuvés par Elo avec les systèmes EloPOS.
- **Support EMV pour eDynamo (E375343)**
 - Le kit de support EMV est conçu pour un appareil MagTek eDynamo pour toutes les configurations d'EloPOS.
- **Support EMV pour Ingenico RP457c avec BT et USB (E710930)**
 - Le kit de support EMV est conçu pour un appareil Ingenico RP457c pour toutes les configurations d'EloPOS.
- **Support EMV pour Ingenico RP457c avec prise audio, BT et USB (E586981)**
 - Le kit de support EMV est conçu pour un appareil Ingenico RP457c pour toutes les configurations d'EloPOS.
- **Câble USB-C autorisé par Elo de 6 pieds - N/P Elo : E710364**
 - Commandez ce câble approuvé pour les options de montage à distance pour garantir la qualité d'affichage et la compatibilité des moniteurs USB-C d'Elo.

REMARQUE : Lorsqu'un 2^{ème} moniteur d'affichage est installé mais qu'il n'a pas de port USB-C, vous devez acheter un câble USB-C vers HDMI pour le connecter au système EloPOS. Les adaptateurs USB-C vers HDMI listés ci-dessous sont approuvés par Elo. Veuillez vous rendre chez votre revendeur local pour acheter ces câbles.

- Câble Uni USB-C vers HDMI (4K@60Hz) - 3/6 pieds
- Câble Creation USB-C vers HDMI (4K@60Hz) - 6 pieds
- Câble Matters USB-C vers HDMI (4K@60Hz) - 6 pieds
- Câble UGREEN USB-C vers HDMI (4K@60Hz) - 5 pieds

De plus, veuillez entrer dans le menu du BIOS et sélectionner Configuration USB avancée → Configuration USB → Paramètres USB Type-C. Puis modifiez le réglage sur DP 4 voies + USB 2.0 pour pouvoir utiliser l'adaptateur USB-C vers HDMI.



Section 5 : Support technique

Si vous rencontrez des problèmes avec votre ordinateur tactile, consultez les suggestions suivantes. Si le problème persiste, contactez votre revendeur local ou le service client Elo. Les numéros de téléphone du support technique mondial sont disponibles sur la dernière page de ce manuel d'utilisation.

Solutions aux problèmes courants

Problème	Dépannage conseillé
Pas d'alimentation (L'unité EloPOS ne s'allume pas)	<ol style="list-style-type: none">1. Vérifiez que l'adaptateur secteur CA/CC est bien branché2. Vérifiez que la source secteur CA fonctionne3. Assurez-vous que le bouton d'alimentation n'est pas cassé
Pas d'affichage (L'écran est noir)	<ol style="list-style-type: none">1. Si la DEL d'état d'alimentation est orange/rouge, l'unité peut être en mode VEILLE/VEILLE PROLONGÉE. Appuyez sur le bouton d'alimentation pour voir si l'affichage revient.2. Vérifiez les raccordements de câbles internes et recherchez les composants électriques manquants ou endommagés.
Aucun périphérique amorçable trouvé	<ol style="list-style-type: none">1. Vérifiez que le système d'exploitation est chargé sur le produit.2. Dispositif de stockage endommagé - Essayez de l'échanger avec un autre lecteur vierge neuf.
Fonction tactile anormale/absente	<ol style="list-style-type: none">1. Vérifiez si l'écran tactile est présent dans le gestionnaire de périphériques Windows2. Mettez le système hors tension et remettez-le sous tension3. Assurez-vous qu'aucun dommage n'est présent sur l'écran tactile

Assistance technique

Caractéristiques techniques

Visitez www.elotouch.com/products pour les spécifications techniques de cet appareil

Support

Rendez-vous sur le site <http://support.elotouch.com/TechnicalSupport/> pour obtenir un support technique

Consultez la dernière page de ce manuel de l'utilisateur pour les numéros de téléphone de l'assistance technique dans le monde entier.

Section 6 : Sécurité et maintenance

Sécurité

- Pour éviter les risques de décharge électrique, suivez tous les avis de sécurité et ne démontez pas l'ordinateur tactile. Il n'est pas réparable par l'utilisateur.
- Ne bloquez et n'insérez rien dans les fentes de ventilation.
- L'EloPOS d'Elo est équipé d'un adaptateur secteur. N'utilisez pas un adaptateur secteur CA/CC s'il est endommagé. Utilisez uniquement l'adaptateur secteur CA/CC fourni par Elo pour l'EloPOS. L'utilisation d'un adaptateur secteur non autorisé peut annuler votre garantie.
- Vérifiez que le système est maintenu et fonctionne avec les conditions environnementales spécifiées ci-dessous.
- Assurez-vous de débrancher la source d'alimentation avant de désassembler l'appareil. Le boîtier doit être complètement assemblé avant de le remettre sous tension. Attendez une demi-heure après la mise hors tension avant de toucher les pièces.

Conditions environnementales pour le fonctionnement et le stockage

Température:

Fonctionnement	de 0°C à 35°C
Stockage	de -30°C à 60°C

Humidité (sans condensation) :

Fonctionnement	de 20% à 80%
Stockage	de 5% à 95%

Altitude :

Fonctionnement	0 à 3,048 m
Stockage	0 à 12 192 m

Puissance nominale

Tous les modèles d'EloPOS : 24 volts, 7,5 Amps max

Avis de prise en charge de l'adaptateur secteur de l'EloPOS

L'avis suivant vous aidera lors de l'utilisation de la fonction d'alimentation USB de votre EloPOS.

- Ne dépassez pas un total de 180 Watts. Prenez la puissance ci-dessous, ajoutez les périphériques Elo ou vos autres appareils et vérifiez que vous êtes sous 180 Watts. Si vous avez besoin d'aide au sujet des spécifications d'alimentation sur votre application, veuillez contacter l'assistance Elo pour obtenir de l'aide sur la configuration et les calculs.

	E2	E3	E5
Consommation électrique max (sans périphériques)	Modèles 15,6" : 24 W	Modèles 15,6" : 65 W	Modèles 15,6" : 74 W
	H2	H3	H5
Consommation électrique max (sans périphériques)	Modèles 15,6" : 26 W Modèles 21,5" : 31 W	Modèles 15,6" : 67 W Modèles 21,5" : 72 W	Modèles 15,6" : 76 W Modèles 21,5" : 81 W
	S2	S3	S5
Consommation électrique max (sans périphériques)	Modèles 15" : 30 W	Modèles 15" : 71 W	Modèles 15" : 80 W

- Les numéros de produit d'ELO correspondants sont disponibles dans le tableau ci-dessous.

Configuration	NP ELO	Description de la pièce
Tous les modèles	E511572	BRIQUE D'ALIMENTATION AIO, 24 V 180 W, DELTA
Tous les modèles	E511766	BRIQUE D'ALIMENTATION AIO, 24 V 180 W, FSP

Entretien et manipulation

Les conseils suivants vous aideront à maintenir le fonctionnement optimal de votre ordinateur tactile :

- Débranchez le câble d'alimentation avant nettoyage.

- Pour nettoyer l'unité (sauf l'écran tactile), utilisez un chiffon propre légèrement humidifié avec un détergent doux.
- Il est important que votre appareil reste sec. Ne laissez pas de liquides sur ou dans l'appareil. Si du liquide pénètre à l'intérieur, éteignez l'appareil et faites-le vérifier par un technicien de service qualifié avant de le remettre sous tension.
- N'essuyez pas l'écran avec un chiffon ou une éponge qui pourrait rayer la surface.
- Pour nettoyer l'écran tactile, utilisez du nettoyant pour fenêtres ou vitres appliqué sur un chiffon ou une éponge propres. N'appliquez jamais de nettoyant directement sur l'écran tactile. N'utilisez pas d'alcool (méthyle, éthyle ou isopropyle), de diluant, de benzène ou d'autre solvant fort.
- Assurez-vous que la température et l'humidité de l'environnement sont maintenues dans les valeurs des spécifications et ne bloquez pas les fentes de ventilation.
- Les ordinateurs tactiles ne sont pas conçus pour une utilisation à l'extérieur.

Directive sur les déchets d'équipements électriques et électroniques (DEEE)



Ce produit ne doit pas être jeté avec les ordures ménagères. Il doit être mis au rebut dans un centre de dépôt spécialisé pour un recyclage approprié. Assurez-vous que ce produit est rejeté conformément aux lois et réglementations locales à la fin de sa vie utile. Elo a mis en place des dispositifs de recyclage dans certaines parties du monde. Pour plus d'informations sur l'accès à ces dispositifs, veuillez visiter.

<https://www.elotouch.com/e-waste-recycling-program>

Directive UL

L'ordinateur tactile dispose d'une pile au lithium incluse sur la carte mère. Il existe un risque d'explosion si la pile est remplacée par une autre d'un mauvais type. Veuillez jeter les piles usées conformément aux instructions locales.

Avertissement

- Il est important que votre ordinateur tactile reste sec. Ne versez pas de liquide dans ou sur votre ordinateur tactile. Si votre ordinateur tactile devient humide, n'essayez pas de le réparer vous-même. Contactez le service clientèle Elo pour des instructions.
- Utiliser de manière excessive l'ordinateur tactile peut endommager votre vision.
- Veuillez vous reposer pendant 10 minutes quand vous utilisez le système 30 minutes.
- Les enfants de moins de deux ans ne doivent pas regarder directement l'écran ; les enfants de plus de deux ans ne doivent pas regarder l'écran plus d'une heure par jour.

Section 7 : Informations réglementaires

Informations de sécurité électrique

La conformité est requise pour la tension, la fréquence et le courant indiqués sur l'étiquette du fabricant. La connexion à une source d'alimentation différente de celle indiquée sur l'étiquette peut causer un mauvais fonctionnement, des dégâts à l'équipement ou des risques d'incendie si les exigences ne sont pas respectées.

Aucune pièce réparable par l'utilisateur ne se trouve dans cet équipement. Cet équipement contient des tensions dangereuses pouvant constituer un risque de sécurité. Les réparations doivent être effectuées uniquement par un technicien qualifié.

Contactez un électricien qualifié ou le fabricant si vous avez des questions concernant l'installation avant de connecter l'équipement au secteur.

Informations sur les émissions et l'immunité

Avis relatif à la conformité FCC pour les utilisateurs aux États-Unis :

Cet appareil est conforme à la section 15 de la réglementation de la FCC. Le fonctionnement est soumis aux conditions suivantes :

- (1) Cet appareil ne doit pas causer d'interférences nuisibles, et (2) cet appareil doit accepter toute interférence reçue, y compris les interférences qui peuvent causer un fonctionnement indésirable de l'appareil.

Les modifications ou tous changements effectués sans l'accord exprès de la partie responsable de la conformité aux normes peut annuler le droit de l'utilisateur à utiliser l'équipement.

REMARQUE : Cet appareil a été testé et déclaré conforme aux limites définies pour les appareils numériques de Classe B suivant l'article 15 de la réglementation de la FCC. Ces limites sont destinées à assurer une protection raisonnable contre les interférences nuisibles dans une installation résidentielle. Cet appareil génère, utilise et peut émettre de l'énergie radioélectrique et, s'il n'est pas installé et utilisé conformément aux recommandations, peut provoquer des interférences nuisibles aux communications radio. Il n'existe toutefois aucune garantie que de telles interférences ne se produiront pas dans une installation particulière. Si cet appareil cause des interférences indésirables à la réception de la radio ou de la télévision, ce que vous pouvez facilement observer en éteignant et en rallumant l'appareil, nous vous encourageons à prendre une ou plusieurs des mesures correctives suivantes :

- Réorienter ou déplacer l'antenne réceptrice.
- Augmenter l'espacement entre l'équipement et le récepteur.
- Brancher l'équipement sur une autre prise ou un autre circuit que celle/celui sur laquelle/lequel le récepteur est branché.
- Demander conseil à un fournisseur ou technicien spécialisé.

Cet équipement doit être installé et utilisé de manière à assurer un espacement minimum de 20 cm entre chaque personne.

Avis aux utilisateurs au Canada pour la conformité IC :

Cet équipement est conforme aux limites de la classe A pour les émissions de bruit radio des appareils numériques définies par les règlements sur les interférences radio d'Industry Canada.

CAN ICES3 (B)/NMB3(B)

Cet appareil contient un ou plusieurs émetteurs/récepteurs exemptés de licence qui sont conformes aux normes RSS de Innovation, Science and Economic Development du Canada exemptés de licence. Le fonctionnement est soumis aux conditions suivantes :

- (1) Cet appareil ne doit pas causer d'interférences.
- (2) Cet appareil doit accepter toute interférence, y compris les interférences susceptibles de provoquer un fonctionnement non désiré de l'appareil.

L'émetteur/récepteur exempt de licence contenu dans le présent appareil est conforme aux CNR d'Innovation, Sciences et Développement économique Canada applicables aux appareils radio exempts de licence. L'exploitation est autorisée aux deux conditions suivantes :

- (1) L'appareil ne doit pas produire de brouillage;*
- (2) L'appareil doit accepter tout brouillage radioélectrique subi, même si le brouillage est susceptible d'en compromettre le fonctionnement.*

Avis pour les utilisateurs dans l'Union européenne :

Utilisez uniquement les cordons d'alimentation et câbles d'interconnexion fournis avec cet équipement. Tout remplacement des cordons fournis et des câblages peut compromettre la sécurité électrique ou la certification de la marque CE pour les émissions ou l'immunité comme requis par les normes suivantes : Cet équipement informatique (Information Technology Equipment, ITE) doit disposer d'une marque CE sur l'étiquette du fabricant qui signifie que l'équipement a été testé sur base des directives et des normes suivantes : Cet équipement a été testé conformément aux exigences pour la marque CE, comme requis par la directive CEM 2014/30/UE indiquée dans la norme européenne EN 55032 classe B et la directive sur les basses tensions 2014/35/UE indiquée dans la norme européenne EN 60950.

Informations générales pour tous les utilisateurs :

Ce matériel génère, utilise et peut émettre de l'énergie de fréquence radio. S'il n'est pas installé et utilisé conformément à ce manuel, l'équipement peut provoquer des interférences avec les communications radio et télévisuelles. Il n'existe toutefois aucune garantie que de telles interférences ne se produiront pas dans une installation particulière à cause de particularités propres au site.

1. Pour répondre aux exigences d'émission et d'immunité, l'utilisateur doit respecter ce qui suit :
 - a. Utilisez uniquement les câbles d'E/S fournis pour connecter cet appareil numérique à un ordinateur.
 - b. Pour assurer la conformité, utilisez uniquement le cordon de ligne approuvé fourni par le fabricant.
 - c. L'utilisateur est averti que les changements ou modifications non approuvés sur l'équipement par le responsable de la conformité peuvent annuler l'autorité de l'utilisateur à utiliser l'équipement.

2. Si cet équipement semble causer des interférences avec la réception radio ou télévisuelle, ou tout autre dispositif :
 - a. Vérifiez la source d'émission en éteignant et en allumant l'appareil. Si vous déterminez que cet appareil cause les interférences, essayez de les corriger en appliquant une ou plusieurs des mesures suivantes :
 - i. Déplacez l'appareil numérique à l'écart du récepteur affecté.
 - ii. Repositionnez (tournez) l'appareil numérique par rapport au récepteur affecté.
 - iii. Réorientez l'antenne du récepteur affecté.
 - iv. Branchez l'appareil numérique sur une prise différente afin que lui et le récepteur se trouvent sur des circuits différents.
 - v. Débranchez et enlevez tous les câbles d'E/S que l'appareil numérique n'utilise pas. (les câbles d'E/S non reliés sont une source potentielle de niveaux d'émissions RF élevés.)
 - vi. Branchez l'appareil numérique uniquement sur une prise mise à la terre. N'utilisez pas d'adaptateurs. (Retirer ou couper le fil de mise à la terre peut augmenter les niveaux d'émission RF et représenter un risque mortel pour l'utilisateur.)

Si vous avez besoin d'aide, consultez votre revendeur, fabricant ou un technicien radio ou télé expérimenté.

Classification de certificat d'EloPOS

Série	Configuration	Classification	Documentation
Séries 15" et 22"	Tous les modèles	Classe B	DÉCLARATIONS DE CONFORMITÉ MD600091, EloPOS

この装置は、クラスB機器です。この装置は、住宅環境で使用することを目的としていますが、この装置がラジオやテレビジョン受信機に近接して使用されると、受信障害を引き起こすことがあります。

取扱説明書に従って正しい取り扱いをして下さい。

VCCI - B

Directive relative aux équipements radio

Elo déclare par la présente que le type d'équipement radio, Elo POS, est conforme à la Directive 2014/53/EU. Le texte intégral de la déclaration de conformité à l'UE est disponible à l'adresse Internet suivante : www.elotouch.com

Cet appareil est conçu et prévu pour une utilisation en intérieur uniquement lorsqu'il fonctionne dans la gamme de fréquences 5150 à 5350 MHz.

	AT	BE	BG	HR	CY	CZ	DK
	EE	FI	FR	DE	EL	HU	IE
	IT	LV	LT	LU	MT	NL	PL
	PT	RO	SK	SI	ES	SE	UK

La fréquence de fonctionnement et la puissance de radio-fréquence sont indiquées ci-dessous :

o WLAN 802.11a/b/g/n/ac 2400GHz ≤ 20 dBm EIRP

5150 – 5250GHz ≤ 23 dBm EIRP

o Bluetooth 2.4GHz ≤ 9.5 dBm

ECC/DEC/ (04)08:

L'utilisation de la bande de fréquences 5 150-5 350 MHz est limitée au fonctionnement en intérieur en raison des exigences de protection des services par satellite

Directive EC R&TTE

La Directive 2014/53/UE du Parlement européen et du Conseil du 16 avril 2014 sur l'harmonisation des lois des États membres concernant la mise à disposition sur le marché d'équipements radio et l'abrogation du texte de la Directive 1999/5/CE avec applicabilité EEA.



Marque d'identification

La documentation technique pertinente est disponible à l'adresse : Elo Touch Solutions, Inc.
670 N. McCarthy Boulevard Suite 100
Milpitas, CA 95035
USA.

États-Unis

ID de FCC : PD99260NG

Canada

ID de IC : 1000M-9260NG

Japon

RF 003-170125

TEL D170079003

電波法により5GHz帯は屋内使用に限ります。

Argentine

CNC : C-20821

Brazil

Anatel: 05831-17-04423

Este equipamento não tem direito à proteção contra interferência prejudicial e não pode causar interferência em sistemas devidamente autorizados.

Mexique

Module WLAN installé dans cet ordinateur

Numéro de certification IFETEL : RCPIN9517-1585

Nom de marque du module homologué : Intel

Nom de modèle du module homologué : 9260NGW

Información México La operación de este equipo está sujeta a las siguientes dos condiciones:

- 1) es posible que este equipo o dispositivo no cause interferencia perjudicial y
- 2) este equipo debe aceptar cualquier interferencia, incluyendo la que pueda causar su operación no deseada.

Information sur l'exposition aux fréquences radio (TAS)

Cet appareil a été testé et respecte les limites applicables d'exposition aux radiofréquences (RF). Le taux d'absorption spécifique (TAS) fait référence à la vitesse à laquelle le corps absorbe l'énergie RF. Les tests de TAS sont effectués en utilisant des positions de fonctionnement standard, l'appareil émettant à son niveau de puissance certifié le plus élevé dans toutes les bandes de fréquences testées. Cet appareil a été testé avec une distance de séparation de **20 cm**. Gardez toujours cet appareil à l'écart de votre corps pour vous assurer que les niveaux d'exposition restent à des niveaux égaux ou inférieurs à ceux qui ont été testés.

Certifications d'agence

Les certifications et marques suivantes ont été émises ou déclarées pour ce système :

- FCC, UL, Energy Star® des États-Unis
- Canada IC
- CE, CB, TUV Europe
- RCM Australie
- VCCI Japon
- S-Mark Argentine
- Brésil, ANATEL
- Mexique NOM
- CCC, SRRC Chine

Explication des marquages

- Conformément à la norme SJ/T11364-2006, les produits informatiques électroniques sont marqués avec le logo de contrôle de la pollution suivant. La période d'utilisation écologique de ce produit est de 10 ans. Le produit n'aura pas de fuites ou de transformations dans les conditions normales de fonctionnement répertoriées ci-dessous, ainsi l'utilisation de ce produit informatique électronique ne causera pas de pollution environnementale grave, de blessures corporelles ou de dommages aux biens.

Température de fonctionnement : 0 - -35 / Humidité : 20 %-80 % (sans condensation).

Température de stockage : -20~60 °C / Humidité : 10 %-95 % (sans condensation).



- Il est encouragé et recommandé de recycler et réutiliser ce produit conformément aux lois locales. Le produit ne doit pas être jeté avec les ordures ménagères.



RoHS de la Chine

Conformément à la loi chinoise (Méthodes de gestion pour la limitation de l'utilisation de substances dangereuses dans les produits électriques et électroniques), la section ci-dessous répertorie le nom et la quantité de substances toxiques et/ou dangereuses que ce produit peut contenir.

Nom du composant	Substances et éléments toxiques ou dangereux					
	Plomb (Pb)	Mercure (Hg)	Cadmium (Cd)	Chrome hexavalent (Cr6+)	Diphényle polybromé (PBB)	Polybromodiphényléthers (PBDE)
Parties en plastique	○	○	○	○	○	○
Parties métalliques	X	○	○	○	○	○
Assemblage des câbles	X	○	○	○	○	○
Écran LCD	X	○	○	○	○	○
Écran tactile	X	○	○	○	○	○
PCBA	X	○	○	○	○	○

中国 RoHS (China RoHS)

根据中国法律《电器电子产品有害物质限制使用管理办法》，以下部分列出了产品中可能包含的有害物质的名称和含量。

中国电子电气产品环境信息

触控一体机	有害物质					
	铅 (Pb)	水 (Hg)	镉 (Cd)	六价铬 (Cr(VI))	多溴联苯 (PBB)	多溴二苯醚 (PBDE)
电缆组件	X	○	○	○	○	○
玻璃外罩	X	○	○	○	○	○
液晶面板	X	○	○	○	○	○
金属框架	X	○	○	○	○	○
塑胶盖	○	○	○	○	○	○
印制线路板	X	○	○	○	○	○

本表格依据 SJ/T 11364 的规定编制。
 ○：表示该有害物质在该部件所有均质材料中的含量均在 GB/T 26572 规定的限量要求以下。
 X：表示该有害物质至少在该部件的某一均质材料中的含量超出 GB/T 26572 规定的限量要求。

标志说明

根据 SJ/T11364 的要求，电子信息产品标有以下污染控制标识。此产品在 10 年内不会对环境产生影响。



(1) 绿色产品标识



Section 8 : Informations sur la garantie

Pour plus d'informations sur la garantie, voir <http://support.elotouch.com/warranty/>

Notes

www.elotouch.com

Visitez notre site Web pour les dernières

Informations sur le produit

Spécifications

Événements à venir

Communiqués de presse

Pilotes logiciels

Newsletter moniteur tactile

Pour en savoir plus sur notre vaste gamme de solutions tactiles Elo, rendez-vous sur www.elotouch.com, ou appelez le bureau le plus proche de chez vous.

Amérique du Nord

Tél +1 408 597 8000

Télécopie +1 408 597 8001

elosales.na@elotouch.com

Europe

Tél +32 (0)16 70 45 00

Télécopie +32 (0)16 70 45 49

elosales@elotouch.com

Asie-Pacifique

Tél +86 (21) 3329 1385

Télécopie +86 (21) 3329 1400

www.elotouch.com.cn

Amérique latine

Tél +54 11 4785-9129

elosales.latam@elotouch.com



© 2019 Elo Touch Solutions, Inc. Tous droits réservés.