



# MANUAL DEL USUARIO

---

## **Elo Touch Solutions**

Ordenador táctil Todo en uno Serie X de 15"



Ninguna parte de esta publicación puede ser reproducida, transmitida, transcrita ni almacenada mediante ningún sistema de recuperación, ni traducida a ningún idioma, ni convertida a ningún formato electrónico, mediante cualquier forma o por cualquier medio electrónico, incluidos, sin limitación, mecánicos, magnéticos, ópticos, químicos, manuales ni de ninguna otra forma, sin el consentimiento previo y por escrito de Elo Touch Solutions, Inc.

#### Renuncia de responsabilidad

La información contenida en este documento está sujeta a cambios sin previo aviso. Elo Touch Solutions, Inc. y sus filiales (en su conjunto "Elo") no representan ni otorgan ninguna garantía respecto al contenido de esta documentación y renuncian expresamente a cualquier garantía implícita de comerciabilidad o idoneidad para un fin determinado. Elo se reserva el derecho de revisar esta publicación y de realizar cambios en el contenido del presente documento cuando lo estime oportuno sin que tenga la obligación de notificar a ninguna persona dichos cambios o revisiones.

#### Reconocimientos de marcas comerciales

Elo, Elo (logotipo), Elo Touch, Elo Touch Solutions, TouchPro son marcas comerciales de Elo y sus afiliados. Windows es una marca comercial de Microsoft Corporation.

# Tabla de contenido

Sección 1: Introducción.....	3
Sección 2: Instalación.....	10
Sección 3: Funcionamiento.....	12
Sección 4: Opciones y actualizaciones.....	21
Sección 5: Soporte técnico.....	22
Sección 6: Seguridad y mantenimiento.....	23
Sección 7: Información sobre normativas.....	26
Sección 8: Información sobre la garantía.....	34

# Sección 1: Introducción

## Descripción del producto

El sistema versátil EloPOS combina una estética moderna con una flexibilidad modular y una fiabilidad comercial. Construido expresamente para los puntos de venta, EloPOS ofrece una pantalla táctil de 15,6 pulgadas con una resolución de 1366 x 768, una selección de procesadores Intel de octava generación Gemini Lake Celeron o los procesadores i3 e i5 Core Coffee Lake. Todos los modelos incluyen TPM 2.0 y los modelos i5 son compatibles con VPRO para una seguridad del sistema máxima y manejabilidad. Todos los modelos utilizan uno de dos conectores. Uno es un soporte con conector de expansión integrado y un conector trasero montado, lo que aporta una gran variedad de opciones de montaje. Estos conectores aportan la flexibilidad necesaria para los periféricos que pueda necesitar para cualquier aplicación: ya sea una pantalla orientada hacia el cliente, lector de pagos, impresora, caja registradora, escáner de códigos de barras o una báscula, EloPOS lo tiene cubierto. De las aplicaciones tradicionales de POS a aplicaciones de autoservicio. EloPOS aporta la durabilidad necesaria para sobrevivir el continuo uso público y está respaldado por la garantía de 3 años de Elo.

## Precauciones

Siga todas las advertencias, precauciones y sugerencias de mantenimiento tal y como se recomienda en este manual del usuario para maximizar el período de vida útil de la unidad y evitar riesgos de seguridad para el usuario. Consulte el capítulo 6 para obtener más información sobre la seguridad.

Este manual contiene información que es importante para la correcta configuración y mantenimiento de los ordenadores táctiles Todo en uno EloPOS. Antes de configurar y encender la unidad, lea completa y detalladamente este manual.

# Diseño EloPOS

## Modelos 15" EloPOS

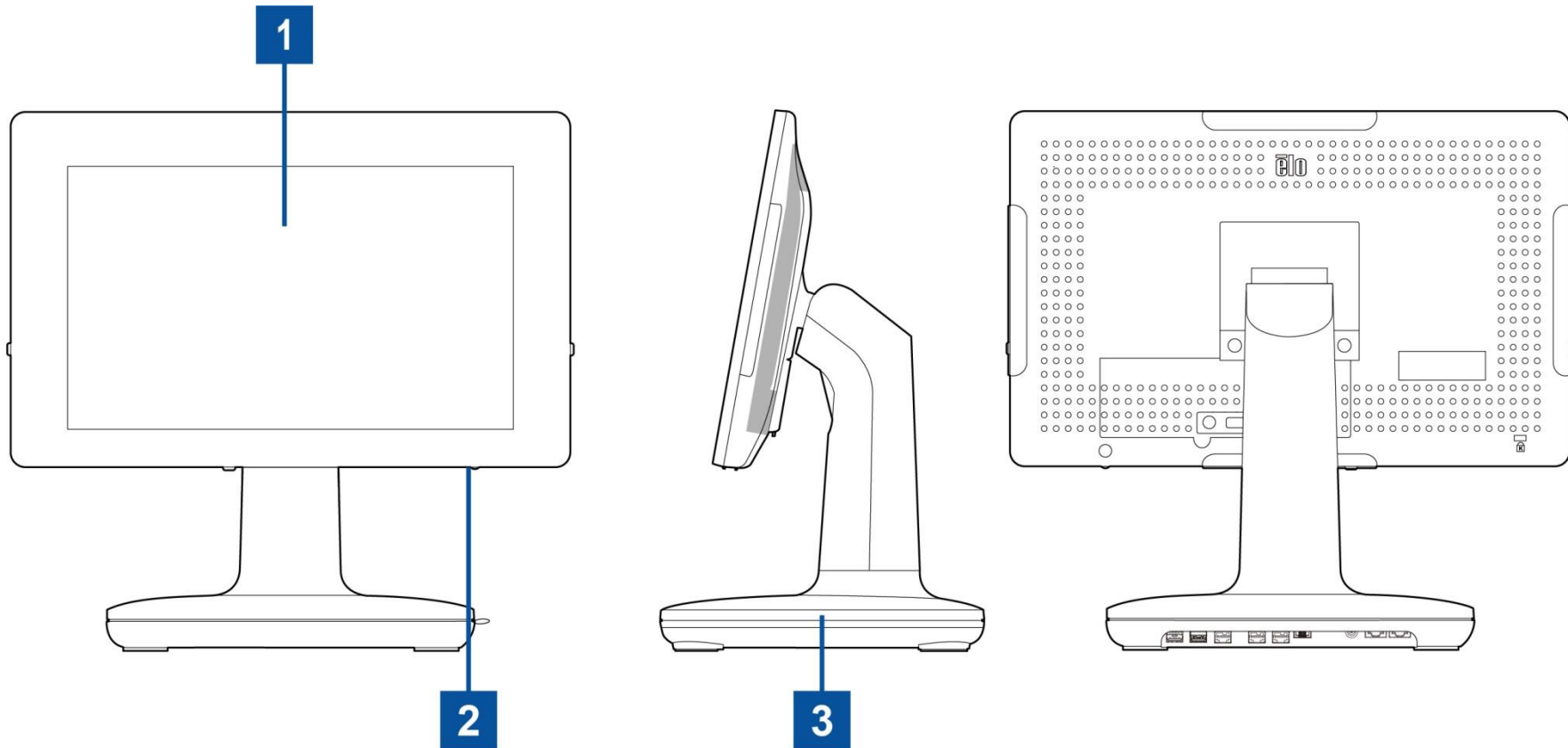

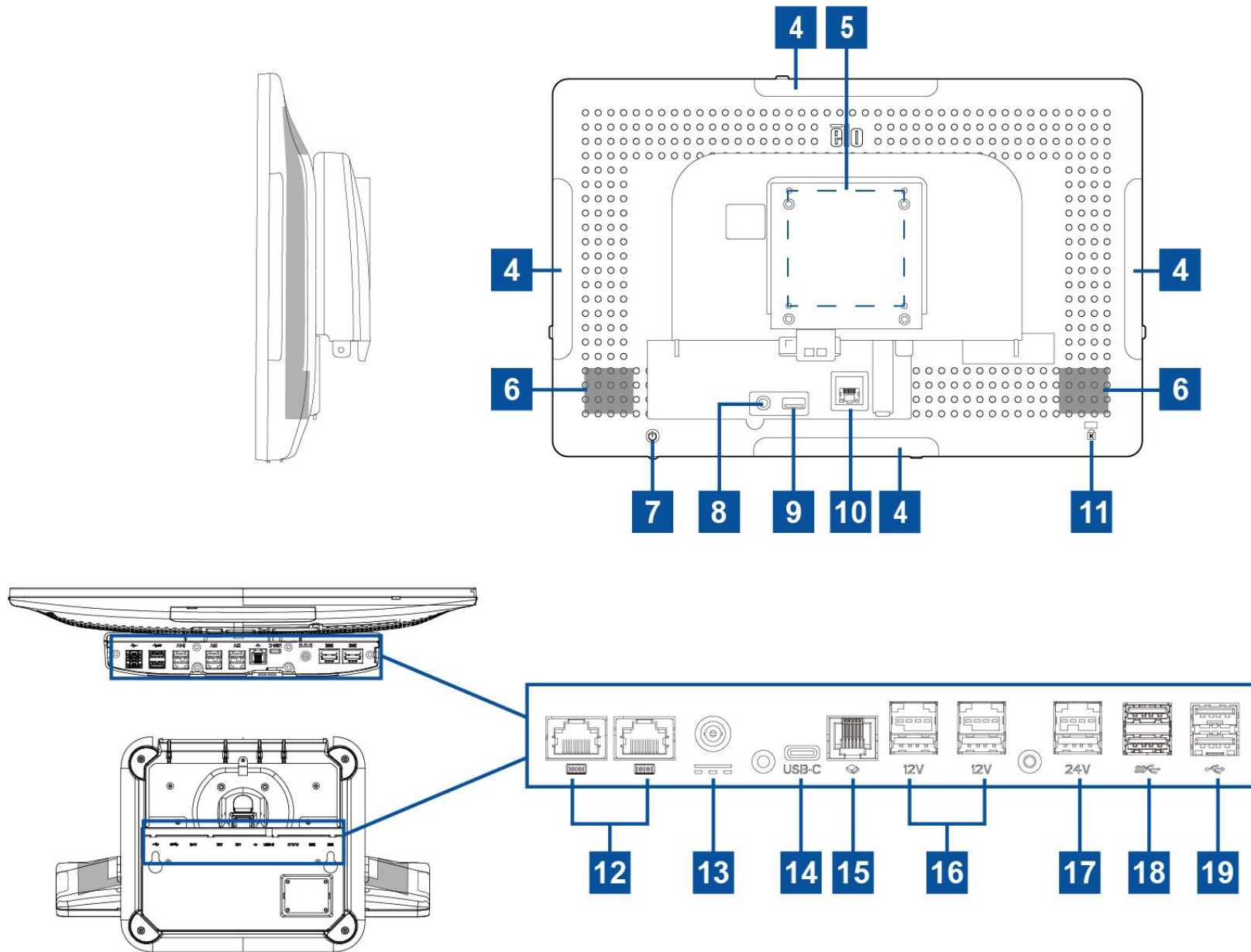

1	Pantalla con panel táctil	11	Seguro Kensington
2	Indicador LED de alimentación	12	Puerto serie (COM1/RJ-45)/ Puerto serie (COM2/RJ-45)
3	Módulo de la base	13	Conector de alimentación (ENTRADA DE CC)
4	Puertos USB en el borde para periféricos Elo	14	Puerto USB Tipo C
5	Montaje de pared/ Agujero del tornillo del brazo	15	Puerto del cajón del dinero (A/B)
6	Altavoz	16	Puerto USB alimentado de +12 V
7	Botón de alimentación	17	Puerto USB alimentado de +24 V
8	Auriculares	18	Puerto USB 3.0
9	Puerto USB 3.0	19	Puerto USB 2.0
10	Puerto LAN Ethernet		

## 1. Pantalla con panel táctil

Los modelos están disponibles con las siguientes tecnologías táctiles.

- TouchPro, capacitiva proyectiva sin bisel (PCAP)

## 2. Indicador LED de alimentación

El indicador LED de alimentación muestra el estado del equipo táctil. Consulte la sección 3 para obtener más detalles.

## 3. Módulo de la base

El módulo de la base tiene un diseño robusto para soportar los equipos táctiles Todo en uno de Elo.

## 4. Puerto USB lateral (kits de accesorios - conexión)

La EloPOS de cuatro puertos USB en el borde de la pantalla para instalar periféricos opcionales. Los periféricos se pueden instalar y fijar en el borde para satisfacer numerosos requisitos de periféricos de E/S.

## 5. Montaje VESA

En la parte posterior del monitor hay un patrón de montaje de cuatro orificios 75x75mm para tornillos M4 para el resto de los tamaños. La numeración compatible con FDMI VESA está codificada: VESA MIS-D, C

## 6. Altavoz

Dos altavoces integrados de 2 vatios proporcionan salida de audio para reproducción de sonidos.

## 7. Botón de alimentación

Presione el botón de alimentación para encender el sistema del ordenador.

## 8. Auriculares

El puerto de audio está diseñado para la conexión de auriculares y micrófono.

## 9. Puerto USB 3.0

En la parte trasera del ordenador táctil hay disponibles dos puertos SuperSpeed USB 3.0 estándar.

## 10. Puerto LAN Ethernet

El puerto LAN EloPOS Ethernet proporciona una capacidad de velocidad de hasta 1 Gbps para conectarse a la red

## 11. Seguro Kensington

El seguro Kensington es un mecanismo antirrobo estándar de la Serie X que permite fijar el escritorio en la ubicación de instalación deseada. El seguro del cable Kensington no se incluye.

## 12. Puerto serie (COM1/RJ-45)/Puerto serie (COM2/RJ-45)

El puerto serie es una especificación RS-232 nativa para conexión de interfaz RJ-45.

## 13. Conector de alimentación (ENTRADA DE CC)

Para encender el ordenador táctil enchufe el conector de CC del kit del adaptador de alimentación de CA/CC a la conexión de alimentación del dispositivo.

**Nota:** Cuando tenga que desconectar el enchufe CC del soporte agárrelo como se muestra a continuación y retírelo con cuidado.

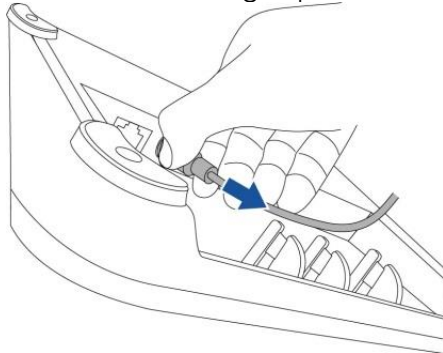



## 14. Puerto USB Tipo - C

Este puerto USB Tipo C permite la conexión a otros dispositivos Tipo C compatibles.

## 15. Puerto del cajón del dinero (A/B)

El puerto de cajón del dinero principal es una interfaz RJ-12 que proporciona una funcionalidad de conmutación entre +12 V y +24 V. El ajuste por defecto está en +24 V y la configuración se puede ajustar desde el botón del soporte o la parte trasera del monitor.

### a. Asignación de contactos del puerto del cajón del dinero

Nº Pin	Nombre de la señal	Nº Pin	Nombre de la señal
1	TIERRA	2	CD1-
3	CD1 Sense	4	Controlador CD (+24/12)
5	CD2-	6	Reserva

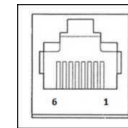

### b. Cambiar entre +12 V y +24 V

- Retire la tapa de la parte trasera del soporte o de la parte trasera del ordenador táctil para mostrar el interruptor.
- Cambie el interruptor entre 24V y 12V para emplear la caja registradora.

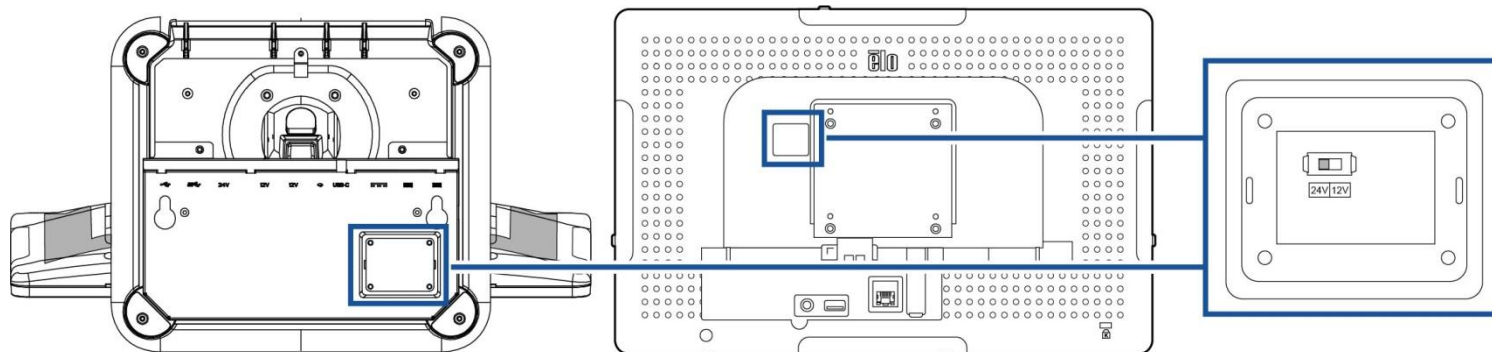

## 16. Puerto USB alimentado de +12 V

El valor nominal de potencia máxima del puerto USB alimentado de +12 voltios es de 12 V con 1,5 A.

## 17. Puerto USB alimentado de +24 V

La especificación del puerto USB alimentado de +24 V está diseñada para todos los modelos EloPOS. El valor nominal de potencia máxima del puerto USB de alimentación de +24 voltios es de 24 V con 2,3 A. En una circunstancia especial, por favor utilice un adaptador de alimentación externo para su periférico de 24V (NO UTILICE el puerto USB incorporado al ordenador) cuando su sistema esté funcionando al 100% y todos los puertos I/O excepto los puertos USB de 24V estén conectados a la máxima carga de corriente correspondiente a cada puerto.

Por favor, asegúrese de que todo su consumo de energía periférico no excede los siguientes límites (asumiendo que el sistema está funcionando al consumo máximo de potencia, lo cual no es común con las aplicaciones POS):

- a. No excede 156W para modelos E2
- B. No excede 115W para modelos E3
- C. No excede 106W para modelos E5

## 18. Puerto USB 3.0

En el panel de entrada/salida del sistema del ordenador táctil hay disponibles dos puertos de gran velocidad USB 3.0 estándar.

## 19. Puerto USB 2.0

En el panel de E/S del sistema de Función táctil hay disponibles dos puertos de gran velocidad USB 2.0 estándar.

# Sección 2: Instalación

## Desempaquetar el equipo táctil

Abra la caja de cartón y compruebe que contiene los siguientes artículos:

- Ordenador táctil EloPOS
- Cable de alimentación para EE. UU. y Canadá
- Cable de alimentación para Europa
- Adaptador de alimentación de +29 V
- Cable de serie RJ45 a RS232
- Guía de instalación rápida
- Tapa de seguridad & Tornillos
- Kit de mantenimiento de cables

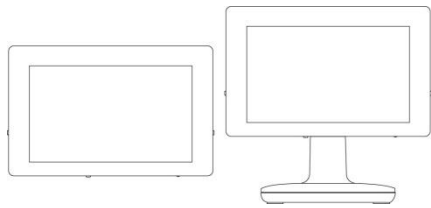

Ordenador táctil EloPOS



Cable de alimentación para EE. UU. y Canadá



Cable de alimentación para Europa



Adaptador de alimentación de +24 V

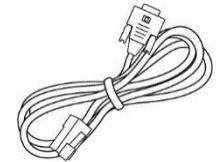

Cable de serie RJ45 a RS232



Guía de instalación rápida

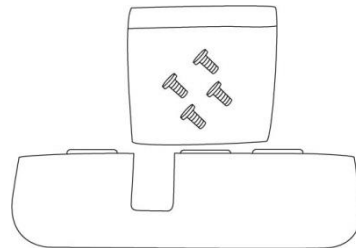

Tapa de seguridad & Tornillos

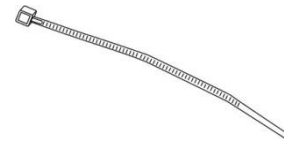

Kit de mantenimiento de cables

## Ajustar la pantalla a una posición adecuada

El ordenador táctil proporciona un ajuste de inclinación del monitor para distintos escenarios de desarrollo. A continuación se muestra el ajuste de la inclinación.

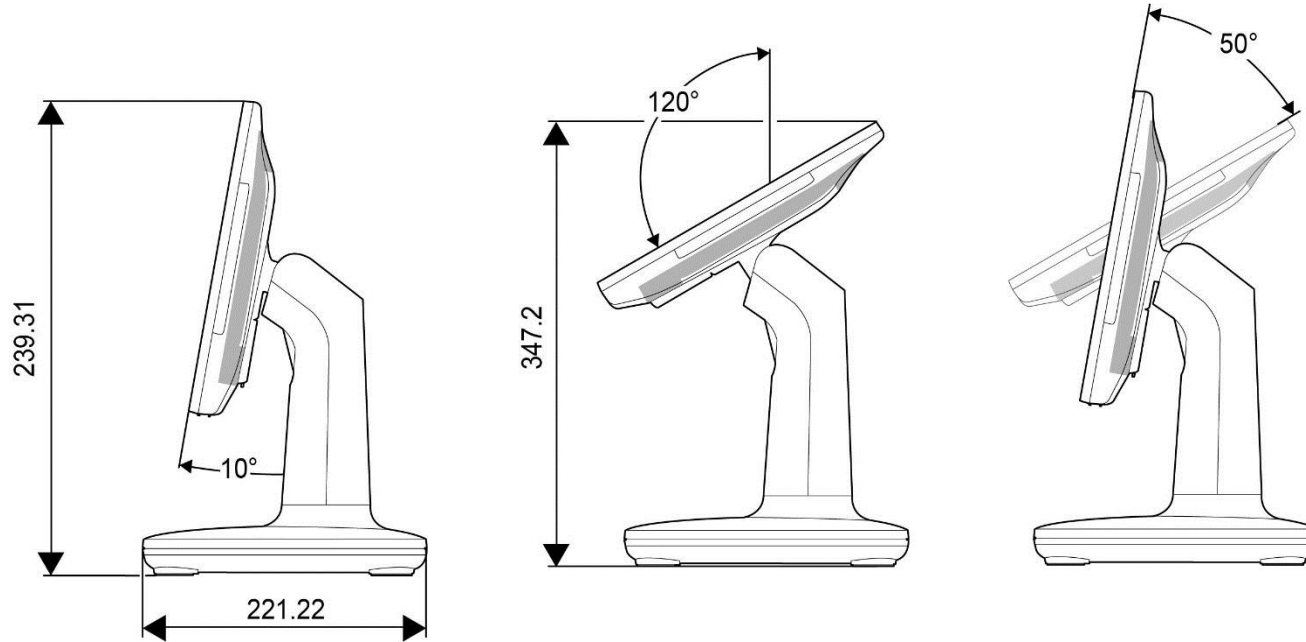

# Sección 3: Funcionamiento

## Información general

Esta sección describe características únicas del ordenador táctil Elo todo en uno.

## LED de encendido

El EloPOS tiene un LED de alimentación que indica el estado del equipo táctil. En la tabla siguiente se muestra el estado del LED y el color correspondiente.

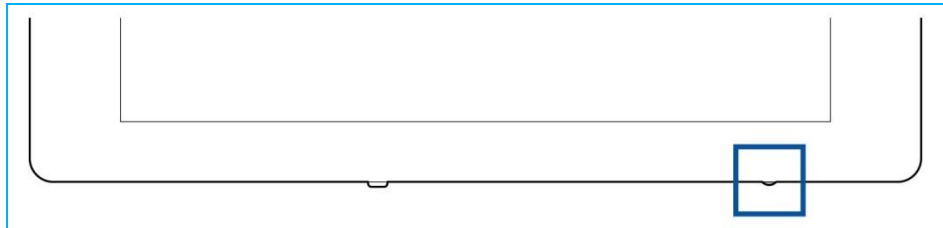

Estado del ordenador táctil	Estado del LED
CA apagada	Apagado
Modo apagado	Rojo
Modo reposo	Naranja
Encendido	Verde

Al tocar la pantalla, la pantalla llevará al sistema fuera del modo SUSPENSIÓN (similar a mover el ratón o presionar una tecla del teclado).

## LED de LAN Ethernet

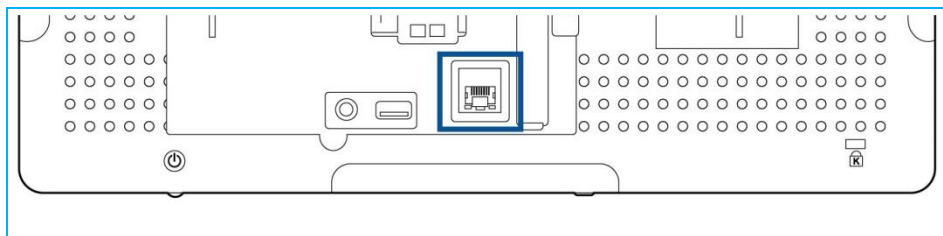

Estado de velocidad de LAN	Estado del LED de LAN
10 Mbps	Sin color
100 Mbps	Color naranja
1 Gbps	Color verde

Estado de la actividad	Estado del LED ACT
No hay enlace	Sin color
Enlace establecido	Encendido (color verde)
Actividad de datos	Parpadeo (color verde)

## Función táctil

La pantalla táctil está calibrada de fábrica y no necesita ninguna calibración manual adicional.

## Configurar el sistema operativo

Si el equipo cuenta con un sistema operativo, la configuración inicial del mismo tarda entre 5 y 10 minutos aproximadamente. Puede ser necesario un tiempo adicional dependiendo de las configuraciones de hardware del equipo táctil y de los dispositivos conectados.

Para configurar el sistema operativo Microsoft® Windows® para el ordenador táctil, encienda este presionando el botón de alimentación y, a continuación, siga las instrucciones de la pantalla.

Elo se ha tomado su tiempo para garantizar que todos los controladores son correctos y están cargados para el sistema operativo Windows. Si decide crear su propia imagen para reproducir en los sistemas, asegúrese de empezar con la imagen de Elo o los paquetes de controladores de Elo con soporte técnico. O bien, póngase en contacto con nuestro equipo de soporte técnico para obtener ayuda.

## Crear la unidad flash de recuperación

Todos los de equipos táctiles con Windows 10 tienen integrada la utilidad de restauración de Elo en el Escritorio de Windows. La utilidad puede crear una unidad flash de recuperación basada en el sistema operativo adquirido. **Cree la unidad flash de recuperación inmediatamente.** En el caso de que la partición de recuperación de la unidad de disco duro o de la unidad de estado sólido se elimine accidentalmente o no se pueda acceder a ella, tendrá que utilizar la unidad flash de recuperación para recuperar el sistema.

Los siguientes procedimientos muestran cómo usar la utilidad para crear una unidad flash de recuperación.

1. Haga clic con el botón secundario en el icono EloRestoreUtility del escritorio y seleccione **"Run as administrator (Ejecutar como administrador)"**.
2. Haga clic en el botón "Start" (Inicio) para iniciar el proceso.

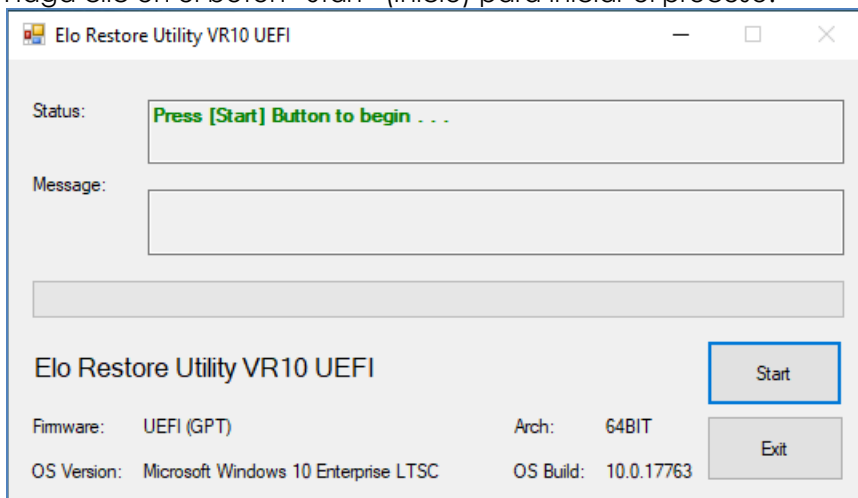

3. Una vez completado, aparecerá una ventana emergente pidiéndole que inserte una unidad flash en blanco en cualquiera de los puertos USB disponibles del sistema.

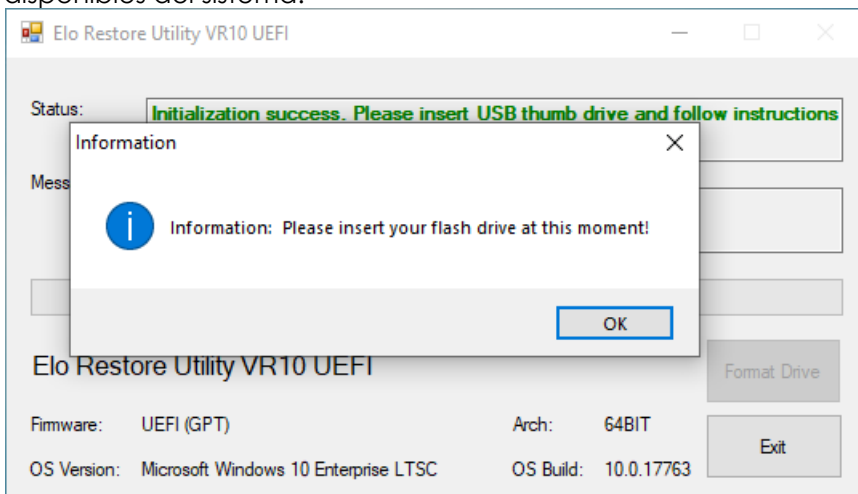

4. Una vez insertada la unidad flash, aparecerá una ventana tal y como se muestra a continuación. Haga clic en “Format Drive” (Formatear unidad) para continuar con el proceso. **TENGA EN CUENTA QUE TODOS LOS DATOS SE PERDERÁN DURANTE ESTE PROCESO.**

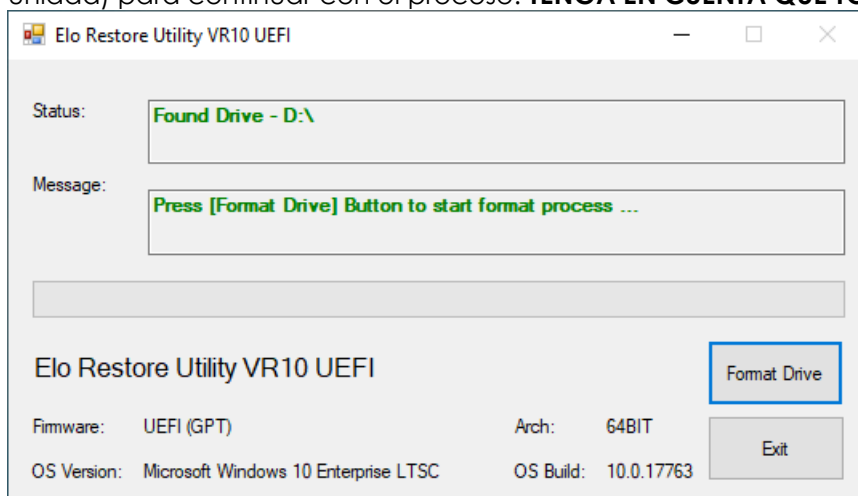

5. Haga clic en “Create Restore Media” (Crear medio de restauración) para continuar. Este paso tardará entre 10 y 20 minutos dependiendo de las configuraciones del sistema y del rendimiento de la unidad flash.

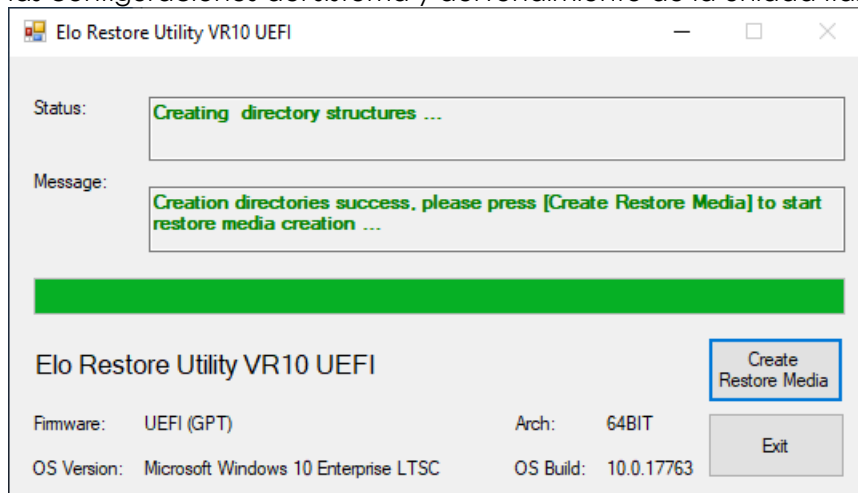



6. Cuando aparezca el mensaje "Creation Restore Media success..." (Medio de restauración creado correctamente...), quite la unidad flash y haga clic en "Exit" (Salir) para salir del programa.

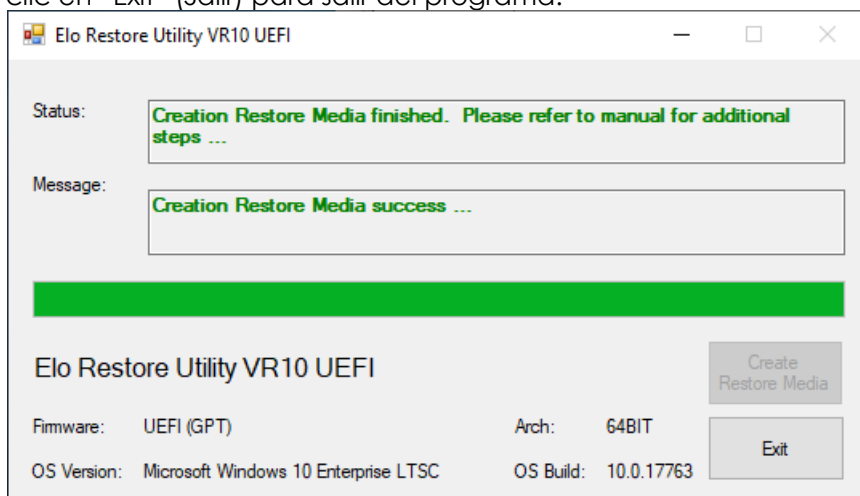

7. En el caso de que el sistema se bloquee y tenga que utilizar la unidad de recuperación, reinicie el sistema y presione **F11** varias veces para entrar en el menú **Dispositivo de arranque**. A continuación, elija la **unidad flash como dispositivo de arranque**.
8. Cuando aparezca la interfaz del usuario, haga clic en el botón "Install Recovery Solution" (Instalar solución de recuperación).

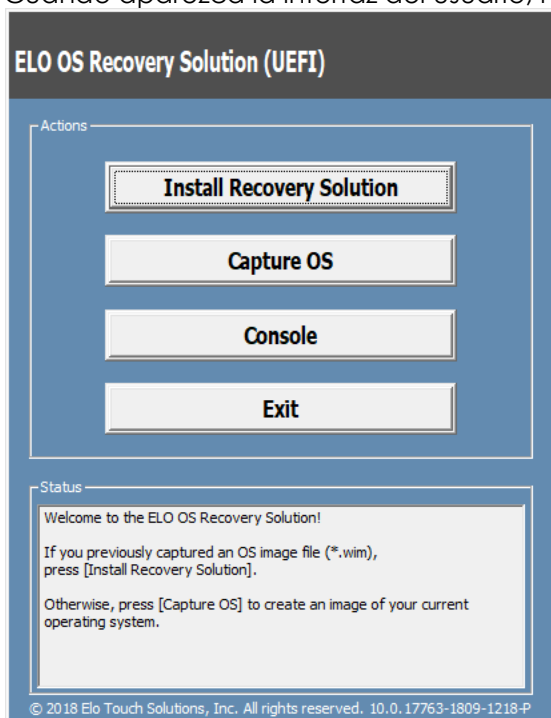

9. Siga las instrucciones que aparezcan en la pantalla para completar el proceso de instalación y, a continuación, salga del programa.

**Nota: Todos los datos se eliminarán durante el proceso de recuperación. El usuario debe hacer una copia de seguridad de los archivos cuando sea necesario. Elo Touch Solutions no admite ninguna responsabilidad por la pérdida de datos o software.**

**Nota: El usuario final debe cumplir el Contrato de licencia de Microsoft.**

## Recuperar el sistema operativo

Si por alguna razón es necesario recuperar la CONFIGURACIÓN DE FÁBRICA del sistema operativo del equipo táctil, puede recuperar el sistema siguiendo los procedimientos que se indican a continuación. **TENGA EN CUENTA QUE TODAS LAS CONFIGURACIONES DEL USUARIO SE PERDERÁ DURANTE ESTE PROCESO.** Asegúrese de completar la copia de seguridad de todos los datos, configuraciones y software instalado por el cliente antes de continuar.

1. Apague el sistema completamente.
2. Encienda el sistema.
3. Cuando aparezca la siguiente pantalla, pulse para seleccionar "UEFI – Recover Operating System" (UEFI - Recuperar sistema operativo.)

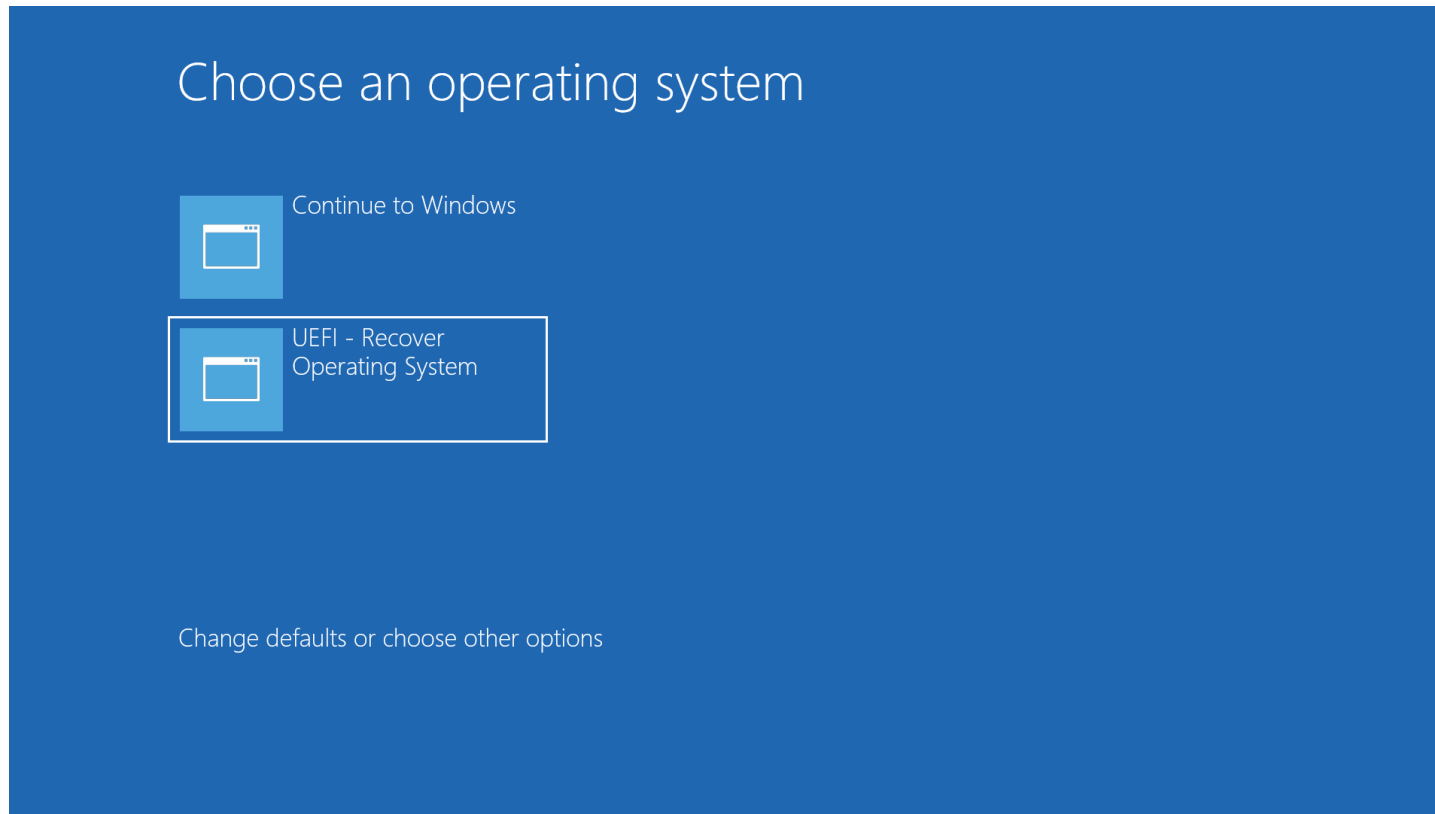

4. Se mostrará la siguiente interfaz del usuario (IU).

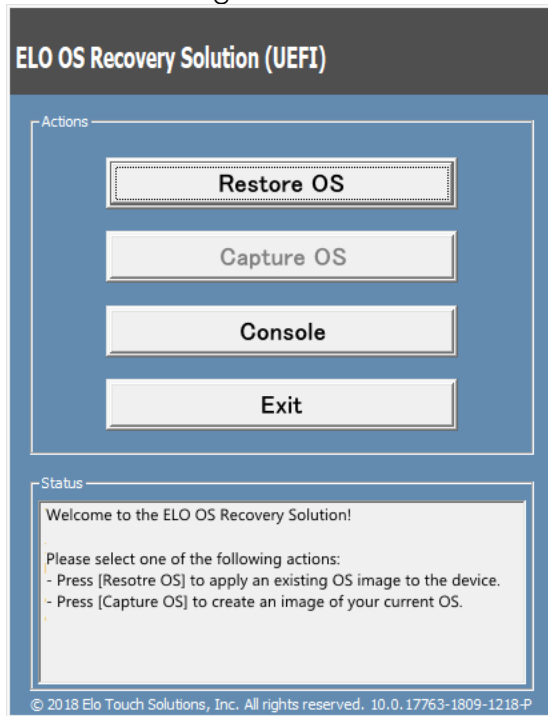

5. Seleccione **Restore OS(Restaurar SO)**. El sistema probará el hardware automáticamente. Cuando el proceso se complete, haga clic en el botón **Start (Iniciar)** para ejecutar la función de recuperación del sistema.

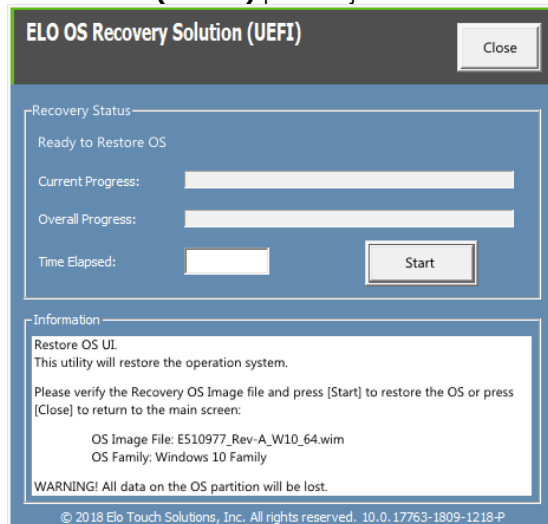

6. El siguiente proceso reformateará la unidad de disco duro principal. **Haga una copia de seguridad de los datos antes de realizar el proceso de recuperación.**

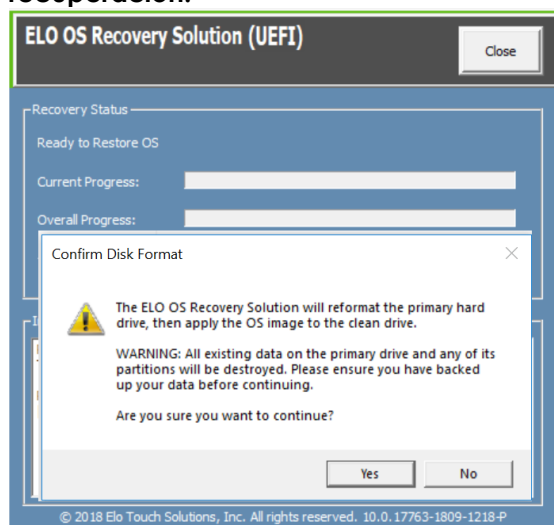

7. Una vez completado, haga clic en el botón **Cerrar**. El sistema volverá al menú principal de Elo Recovery Solution. Haga clic en el botón **Salir** para reiniciar el sistema.

**NOTA: Todos los datos se eliminarán durante el proceso de recuperación. El usuario debe hacer una copia de seguridad de los archivos cuando sea necesario. Elo Touch Solutions no admite ninguna responsabilidad por la pérdida de datos o software.**

**NOTA: El usuario final debe cumplir el Contrato de licencia de Microsoft.**

## Reconfigurar el orden de puertos COM

En algunos casos, Windows puede reorganizar el orden de los puertos COM de EloPOS debido a una recuperación del SO, un cambio significativo de hardware... etc. Cuando esto ocurra, Elo otorga una herramienta para renombrar los puertos COM localizada en "C:\EloTouchSolutions\Peripherals\RS232\COMPortResetUtility\". Por favor, asegúrese de que lo ejecuta como administrador. El sistema se reiniciará y dos puertos COM se configurarán cómo COM1 y COM2.

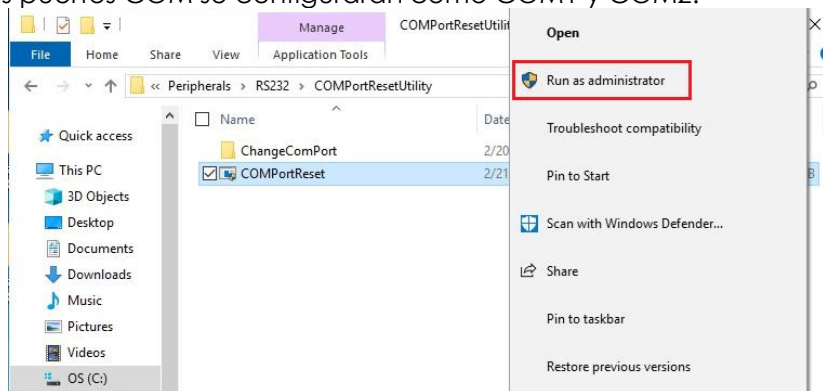

# Sección 4: Opciones y actualizaciones

## Agregar actualizaciones opcionales

Elo ha concedido la cualificación pertinente a los siguientes elementos para trabajar sin problemas con la unidad. Con los kits de instalación en campo se proporcionan instrucciones de instalación y configuración completas. Consulte a su distribuidor autorizado de Elo o a un socio de valor añadido para obtener información sobre los precios.

- SSD SATA de 2,5" y 256GB (E061525)
- SO-DIMM de memoria DDR4 de 4GB (E275416)
- SO-DIMM de memoria DDR4 de 8GB (E275635)

## Kits de periféricos opcionales

Los siguientes accesorios opcionales y piezas de repuesto están disponibles en Elo Touch Solutions, donde puede comprarlos. Entre paréntesis se muestra el número de serie de Elo.

- **Lector de huellas dactilares biométrico (E001001)**
  - Lector de huellas dactilares con interfaz USB para todas las configuraciones EloPOS
- **Lector de bandas magnéticas (E001002)**
  - MSR con interfaz USB para todas las configuraciones de EloPOS
- **Kit de pantalla con orientación trasera hacia el cliente (E001003)**
  - Pantalla fluorescente de vacío (VFD) con interfaz USB para todas las configuraciones de la Serie X.
- **Escáner de códigos de barras 2D (E926356)**
  - Escáner de códigos de barras 2D con interfaz USB para todas las configuraciones
- Pantalla del cliente LCD de 10" (10 táctil – E045337)
  - Esto requiere el kit de montaje de pantalla – E835969
- Pantalla del cliente LCD de 10" (no táctil – E138394)
  - Esto requiere el kit de montaje de pantalla – E835969
- **Llave Dallas (E055348)**
  - La llave Dallas está diseñada para inicio y cierre de sesión único por la persona que tenga la llave correspondiente.
- Pantalla del cliente LCD de 13" (10 táctil – E683595)
  - Esto requiere el kit de montaje de pantalla – E835969
- **Kit EMV Cradle eDynamo (E375343)**
  - El kit EMV Cradle está diseñado para un dispositivo MagTek eDynamo para todas las configuraciones EloPOS.
- **KIT EMV Cradle Ingenico RP457 (E710930)**
  - El kit EMV Cradle está diseñado para un dispositivo Ingenico RP457c para todas las configuraciones EloPOS.

# Sección 5: Soporte técnico

Si tiene problemas con el equipo con pantalla táctil, consulte las siguientes sugerencias. Si el problema no se resuelve, póngase en contacto con su proveedor local o con el Servicio de atención al cliente de Elo. En la última página de este manual de usuario encontrará los números de teléfono de soporte técnico internacionales.

## Soluciones para problemas comunes

Problema	Solución sugerida
No hay corriente (La unidad EloPOS no se encenderá)	<ol style="list-style-type: none"><li>1. Compruebe que el adaptador de alimentación de CA/CC está correctamente conectado</li><li>2. Compruebe que la fuente de alimentación de CA funciona</li><li>3. Asegúrese de que el botón de alimentación no está roto.</li></ol>
No se ve nada en la pantalla (Pantalla en negro)	<ol style="list-style-type: none"><li>1. Si el color del LED de estado de alimentación es naranja o rojo, la unidad puede encontrarse en el modo de SUSPENSIÓN o HIBERNACIÓN. Presione el botón de alimentación para ver si la imagen vuelve a aparecer.</li><li>2. Compruebe las conexiones internas de los cables y mire a ver si hay algún componente eléctrico dañado o que falte.</li></ol>
No se encontró un dispositivo de arranque	<ol style="list-style-type: none"><li>1. Confirme que el producto ha cargado el sistema operativo</li><li>2. Daños en el dispositivo de almacenamiento. - Intente cambiarlo por otra unidad nueva en blanco.</li></ol>
Función anómala o no hay función táctil	<ol style="list-style-type: none"><li>1. Compruebe que el dispositivo táctil está presente en el Windows Device Manager (Administrador de dispositivos de Windows)</li><li>2. Apague el sistema y vuelva a encenderlo</li><li>3. Asegúrese de que la pantalla táctil no está dañada.</li></ol>

## Asistencia técnica

### Especificaciones técnicas

Visite [www.elotouch.com/products](http://www.elotouch.com/products) para obtener las especificaciones técnicas para este dispositivo.

### Soporte

Visite <http://support.elotouch.com/TechnicalSupport/> para ayuda técnica

Consulte la última página de este manual para obtener los números de teléfono de soporte técnico internacionales.

# Sección 6: Seguridad y mantenimiento

## Seguridad

- Para evitar el riesgo de descargas eléctricas, siga todos los avisos de seguridad y no desmonte el equipo táctil. No contiene piezas que necesiten mantenimiento por parte del usuario.
- No bloquee estas ranuras de ventilación ni inserte nada en ellas.
- La unidad de Elo EloPOS cuenta con un adaptador de alimentación de CA/CC. No utilice un adaptador de alimentación de CA/CC dañado. Utilice solamente el adaptador de potencia de CA/CC suministrado por Elo para el EloPOS. El uso de un adaptador de alimentación de CA/CC no autorizado puede invalidar la garantía.
- Asegúrese de que realiza las tareas de mantenimiento necesarias en el sistema y de que funciona dentro de las condiciones medioambientales especificadas que se indican a continuación.
- Asegúrese de desconectar la fuente de alimentación antes de desmontar el equipo. La carcasa debe estar completamente ensamblado al restaurar la entrada de energía. Espere media hora tras apagar antes de manipular las piezas.

### Condiciones medioambientales para funcionamiento y almacenamiento

#### Temperatura:

Funcionamiento	0 °C a 35 °C
Almacenamiento	-30°C a 60°C

#### Humedad (sin condensación):

Funcionamiento	20% a 80%
Almacenamiento	5 % a 95 %

#### Altitud:

Funcionamiento	0 a 3.048 m
Almacenamiento	0 a 12.192 m

### Valores nominales de alimentación

**Cualquier modelo EloPOS:** 24 V, 7,5 A máx.



## Aviso de soporte del adaptador de alimentación de EloPOS

El siguiente aviso le ayudará con la aplicación cuando utilice la función USB de alimentación de la unidad Elo EloPOS:

- No supere los 180 W en total. Tenga en cuenta el potencia que se indica a continuación y agregue los periféricos de Elo a los dispositivos y compruebe que está por debajo de los 180 W. Si necesita ayuda con los requisitos de energía de su aplicación, póngase en contacto con el soporte técnico de Elo para que le ayuden con la instalación y los cálculos.

	E2	E3	E5
Consumo máximo de potencia (sin periféricos)	Modelos de 15": 24W	Modelos de 15": 65W	Modelos de 15": 74W

- En la tabla siguiente se enumeran los NP y el nombre de modelo del adaptador correspondiente de Elo.

Configuración	NP de ELO	Descripción de la pieza
E2/E3/E5	E511572	AIO POWER BRICK, 24 V, 180W
E2/E3/E5	E511766	AIO POWER BRICK, 24 V, 180W

## Mantenimiento y manipulación

Las siguientes sugerencias le ayudarán a que el equipo táctil funcione a un nivel óptico durante mucho tiempo:

- Desconecte el cable de alimentación de CA antes de limpiar.
- Para limpiar la unidad (excepto la pantalla táctil), utilice un paño limpio ligeramente humedecido con un detergente suave.
- Es importante que la unidad permanezca seca. No vierta líquidos sobre la unidad o dentro de esta. Si entra líquido en el interior, apague la unidad y solicite a un técnico de servicio profesional que la compruebe antes de encenderla de nuevo.
- No limpie la pantalla con un paño o esponja que pueda arañar la superficie.
- Para limpiar la pantalla táctil, utilice un producto de limpieza para ventanas o cristales aplicado a un paño limpio o una esponja. Nunca aplique el producto de limpieza directamente a la pantalla táctil. No utilice alcohol (metanol, etílico o isopropílico), disolvente, benceno u otros productos de limpieza abrasivos.
- Asegúrese de que la temperatura y la humedad del entorno se mantienen dentro de las especificaciones y no bloquee las ranuras de ventilación.

- Los equipos táctiles no están diseñados para su uso al aire libre.

## Directiva de residuos de equipos eléctricos y electrónicos WEEE



Este producto no se debe mezclar con la basura doméstica. Se debe depositar en una instalación que permita la recuperación y el reciclaje. Asegúrese de que el producto se desecha al final de su período de vida útil conforme a las normativas y leyes locales. Elo ha establecido disposiciones en ciertas partes del mundo. Para obtener información sobre cómo puede acceder a estas disposiciones, visite.

<https://www.elotouch.com/e-waste-recycling-program>

## Directiva UL

El equipo táctil tiene una batería de litio incluida en la placa base. Hay riesgo de explosión si las baterías se reemplazan por otras cuyo tipo no es el correcto. Deshágase de las baterías usadas conforme a las instrucciones de su zona.

## Advertencia

- Es importante que el equipo táctil permanezca seco. No derrame líquido en el interior del equipo táctil o sobre el mismo. Si el equipo táctil se moja, no intente repararlo usted mismo. Póngase en contacto con el servicio de atención al cliente de Elo para obtener instrucciones.
- El uso excesivo del equipo táctil puede dañar su vista.
- Descanse durante 10 minutos cada media hora de uso del sistema.
- Los niños menores de dos años no deben mirar a la pantalla directamente y aquellos que tengan más de dos años no deben mirar a la pantalla durante más de una hora al día.

# Sección 7: Información sobre normativas

## Información eléctrica de seguridad

Se requiere el cumplimiento de los requisitos de voltaje, frecuencia y corriente indicados en la etiqueta del fabricante. La conexión a una fuente de alimentación diferente a las especificadas en el presente documento puede ocasionar un funcionamiento defectuoso, daños al equipo o suponer riesgo de incendio si no se respetan las limitaciones.

El equipo no contiene en su interior piezas de cuyo mantenimiento pueda encargarse el usuario. El equipo genera voltajes peligrosos que entrañan un riesgo para la seguridad. Las reparaciones deben ser realizadas exclusivamente por un técnico de mantenimiento cualificado.

Antes de conectar el equipo a la red eléctrica, póngase en contacto con un electricista cualificado o con el fabricante si tiene preguntas acerca de la instalación.

## Información acerca de emisiones e inmunidad

### **Aviso para usuarios de Estados Unidos sobre cumplimiento con las reglas de la FCC:**

Este dispositivo cumple la Apartado 15 de las Reglas de la FCC. Su funcionamiento está sujeto a dos condiciones:

- (1) (1) Este dispositivo no debe causar perjudiciales interferencias, y (2) Este dispositivo debe aceptar cualquier interferencia recibida, incluyendo interferencias que puedan causar un funcionamiento no deseado del dispositivo.

Los cambios o modificaciones no aprobadas expresamente por la parte responsable de su cumplimiento anularán la autorización del usuario para trabajar con el equipo.

NOTA: Este equipo se ha probado y se ha demostrado que cumple los límites de un dispositivo digital de Clase B, de acuerdo con el Apartado 15 de la normativa FCC. Dichos límites han sido diseñados para proporcionar una protección razonable contra interferencias perjudiciales en una instalación residencial. Este equipo genera, utiliza y puede irradiar energía de radiofrecuencia y, si no se instala y utiliza siguiendo las instrucciones, puede causar interferencias perjudiciales a las comunicaciones de radio. Sin embargo, no se puede garantizar que la interferencia no ocurrirá en una instalación en particular. En el caso de que el equipo causara interferencias perjudiciales para la recepción de radio o TV, lo que puede determinarse encendiendo y apagando dicho equipo, se sugiere que el usuario lleve a cabo una o varias de las siguientes medidas para corregir dichas interferencias:

- Reoriente la antena receptora o colóquela en otro lugar.
- Aumente la separación entre el equipo y el receptor.

- Conectar el equipo a una toma de suministro eléctrico perteneciente a un circuito diferente a aquel al que se encuentra conectado el receptor.
- Solicite ayuda al proveedor o a un profesional de radio y TV con experiencia.

Este equipo se debe instalar y utilizar de manera que se garantice una distancia de separación mínima de 20 cm con cualquier persona.

## **Aviso para usuarios de Canadá sobre cumplimiento con las reglas IC:**

Este equipo cumple los límites de Clase A para las emisiones de ruido de radio provenientes de aparatos digitales conforme a lo establecido por la Normativa sobre Interferencias de Radio del Ministerio de Industria de Canadá.

CAN ICES3 (B)/NMB3(B)

Este dispositivo contiene transmisor(es)/receptor(es) exentos de licencia que cumplen con las especificaciones de radio estándar (RSS) de exención de licencia de Innovación, Ciencia y Desarrollo Económico. Su funcionamiento está sujeto a las dos condiciones siguientes:

- (1) Este dispositivo no puede causar interferencias perjudiciales.
- (2) Este dispositivo debe aceptar cualquier interferencia, incluida la interferencia que pueda causar un funcionamiento no deseado del dispositivo.

*L' émetteur/récepteur exempt de licence contenu dans le présent appareil est conforme aux CNR d' Innovation, Sciences et Développement économique Canada applicables aux appareils radio exempts de licence. L' exploitation est autorisée aux deux conditions suivantes :*

- (1) *L' appareil ne doit pas produire de brouillage;*
- (2) *L' appareil doit accepter tout brouillage radioélectrique subi, même si le brouillage est susceptible d' en compromettre le fonctionnement.*

## **Aviso para usuarios en la Unión Europea:**

Use solamente los cables de alimentación y el cableado de interconexión suministrados con el equipo. La sustitución de los cables y del cableado suministrados puede poner en peligro la seguridad eléctrica o la certificación de la marca CE sobre emisiones o inmunidad, según los requisitos de las siguientes normas:

Este equipo de tecnología de la información (ITE, Information Technology Equipment) debe contar con la marca CE en la etiqueta del fabricante, lo cual indica que el equipo ha sido homologado conforme a las siguientes directivas y normas: Este equipo ha sido homologado según los requisitos de la marca CE tal y como exige la Directiva sobre compatibilidad electromagnética 2014/30/EU indicada en la Norma Europea EN 55032 Clase B y la Directiva sobre bajo voltaje 2014/35/EU como indica la Norma Europea EN 60950-1.

## Información general para todos los usuarios:

Este equipo genera, utiliza y puede irradiar energía de radiofrecuencia. Si no se instala y utiliza conforme a este manual, el equipo puede provocar interferencias con las comunicaciones de radio y televisión. Sin embargo, no hay garantía de que no se produzcan interferencias en alguna instalación concreta debido a las condiciones específicas de la ubicación.

1. Para cumplir los requisitos de emisión e inmunidad, el usuario debe tener en cuenta lo siguiente:
  - a. Use solamente los cables de E/S suministrados para conectar este dispositivo digital a cualquier ordenador.
  - b. Para garantizar la homologación, utilice solamente el cable de alimentación aprobado que suministra el fabricante.
  - c. Se advierte al usuario de que los cambios o modificaciones realizados en el equipo no aprobados expresamente por la parte responsable de la homologación podrían anular la autoridad del usuario para operar el equipo.
  
2. Si aprecia que el equipo produce interferencias con la recepción de radio o televisión o con cualquier otro dispositivo:
  - a. Compruebe si actúa como fuente de emisión apagando y encendiendo el equipo. Si determina que este equipo causa las interferencias, intente eliminarlas tomando una o varias de las siguientes medidas:
    - i. Aleje el dispositivo digital del receptor afectado.
    - ii. Recolecte (gire) el dispositivo digital respecto al receptor afectado.
    - iii. Cambie la orientación de la antena del receptor afectado.
    - iv. Enchufe el dispositivo digital a una toma de CA diferente, de modo que el dispositivo digital y el receptor estén en circuitos secundarios diferentes.
    - v. Desconecte y retire cualquier cable de E/S que no emplee el dispositivo digital. (Los cables de E/S no terminados son una posible fuente de elevados niveles de emisión de RF.)
    - vi. Enchufe el dispositivo digital solamente a una toma de corriente con conexión a tierra. No use adaptadores para enchufes de CA. (Anular o interrumpir la conexión a tierra del cable de alimentación podría aumentar los niveles de emisión de RF y también puede representar un peligro de descarga eléctrica mortal para el usuario).

Si necesita ayuda adicional, consulte a su distribuidor, al fabricante o a un técnico de radio o televisión experimentado.

## Clasificación de certificado de EloPOS

Serie	Configuración	Clasificación	Documentación
Serie 15"	E2/E3/E5	Clase B	DECLARACIONES DE CONFORMIDAD MD600091, SERIES EPS15XX

この装置は、クラスB機器です。この装置は、住宅環境で使用することを目的としていますが、この装置がラジオやテレビジョン受信機に近接して使用されると、受信障害を引き起こすことがあります。

取扱説明書に従って正しい取り扱いをして下さい。

**VCCI - B**

## Directiva de equipos de radio

Por la presente, Elo declara que el tipo de equipo de radio, Elo POS, cumple la Directiva 2014/53/UE.

El texto completo de la declaración de conformidad de la UE está disponible en la siguiente dirección de Internet: [www.elotouch.com](http://www.elotouch.com)

Según su diseño, este dispositivo solamente debe utilizarse en interiores cuando opera en el intervalo de frecuencias de 5.150 a 5.350 MHz.

	AT	BE	BG	HR	CY	CZ	DK
	EE	FI	FR	DE	EL	HU	IE
	IT	LV	LT	LU	MT	NL	PL
	PT	RO	SK	SI	ES	SE	UK

A continuación se indican la frecuencia de funcionamiento y la potencia de la frecuencia de radio:

- o WLAN 802.11a/b/g/n/ac 2400GHz ≤ 20 dBm EIRP  
5150 – 5250GHz ≤ 23 dBm EIRP
- o Bluetooth 2.4GHz ≤ 9.5 dBm

## **ECC/DEC/(04)08:**

El uso de la banda de frecuencias de 5150-5350 MHz está restringido al uso en interiores debido a los requisitos de protección de los servicios de satélite.

## Directiva R&TTE EC

**Directiva de la UE 2014/53/EU** del Parlamento Europeo y del Consejo de 16 de abril de 2014 sobre la armonización de las leyes de los estados miembros relativas a la comercialización de equipos de radio y a la derogación del texto de la Directiva 1999/5/CE con relación a EEE.



Marca de identificación

La documentación técnica relevante se guarda en: Elo Touch Solutions, Inc.

670 N. McCarthy Boulevard Suite 100

Milpitas, CA 95035

USA.

### **EE.UU.**

IDENTIFICACIÓN DE LA FCC PD99260NG

### **Canadá**

IDENTIFICACIÓN DE IC: 1000M-9260NG

### **Japón**

RF 003-170125

TEL D170079003

電波法により5GHz帯は屋内使用に限ります。

### **Argentina**

**CNC:** C-20821

### **Brazil**

Anatel: 05831-17-04423

*Este equipamento não tem direito à proteção contra interferência prejudicial e não pode causar interferência em sistemas devidamente autorizados.*

## México

RCPIN9517-1585

Información México La operación de este equipo está sujeta a las siguientes dos condiciones:

- 1) es posible que este equipo o dispositivo no cause interferencia perjudicial y
- 2) este equipo debe aceptar cualquier interferencia, incluyendo la que pueda causar su operación no deseada.

### Información sobre la exposición a radiofrecuencias (SAR)

Este equipo ha sido comprobado y se ha determinado que cumple con los límites correspondientes para la exposición a la radiofrecuencia (RF). La Tasa de absorción específica (SAR, Specific Absorption Rate) se refiere a la frecuencia con que el cuerpo absorbe la energía RF. Las pruebas para SAR se han llevado a cabo utilizando las ubicaciones de funcionamiento estándar con el dispositivo transmitiendo a su nivel de potencia más alto certificado en todas las bandas de frecuencia probadas. Este dispositivo se ha probado con una distancia de separación de **20cm**. Siempre mantenga este dispositivo alejado de su cuerpo para asegurar que los niveles de exposición permanecen en o inferiores a los niveles de la prueba.

## Certificaciones de agencias

Se han expedido o declarado las siguientes certificaciones para este sistema:

- FCC y UL de Estados Unidos, Energy Star®
- IC de Canadá
- CE, CB y TUV de Europa
- RCM de Australia
- VCCI de Japón
- Marca S de Argentina
- Brasil, ANATEL
- México COC
- CCC y SRRC de China



## Explicación de marcas

1. En cumplimiento del requisito SJ/T11364-2006, los productos de información electrónicos se marcan con el siguiente logotipo de control de contaminación. El período de uso ecológico para este producto es de 10 años. El producto no presentará ninguna fuga de sustancias o mutará bajo las condiciones de funcionamiento normal que se enumeran a continuación, por lo que el uso de este producto de información electrónico no provocará ninguna contaminación medioambiental grave, ninguna lesión a las personas o daños a cualquier activo.

Temperatura de funcionamiento: 0-35 °C/Humedad: 20 %-80 % (sin condensación)

Temperatura de almacenamiento: -20~60 / Humedad: 10 %-95 % (sin condensación).



2. Se anima y recomienda al usuario que recicle y reutilice este producto conforme a la legislación local. Se debe deshacer del producto con toda tranquilidad.

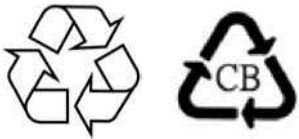

## RoHS para China

En cumplimiento de la legislación de China (Métodos de administración para la restricción del uso de sustancias peligrosas en productos eléctricos y electrónicos), la sección siguiente enumera el nombre y la cantidad de materiales tóxicos y/o peligrosos que este producto puede contener.

Nombre del componente	Sustancias y elementos tóxicos o peligrosos					
	Plomo (Pb)	Mercurio (Hg)	Cadmio (Cd)	Cromo hexavalente (Cr6+)	Bifenilos polibromados (PBB)	Éteres de difenilo polibromado (PBDE)
Piezas de plástico	○	○	○	○	○	○
Piezas metálicas	X	○	○	○	○	○
Ensamblajes de hilos y	X	○	○	○	○	○
Panel LCD	X	○	○	○	○	○
Panel de pantalla táctil	X	○	○	○	○	○
PCBA	X	○	○	○	○	○

## 中国 RoHS (China RoHS)

根据中国法律《电器电子产品有害物质限制使用管理办法》，以下部分列出了产品中可能包含的有害物质的名称和含量。

中国电子电气产品环境信息

触控一体机	有害物质					
	铅 (Pb)	水 (Hg)	镉 (Cd)	六价铬 (Cr(VI))	多溴联苯 (PBB)	多溴二苯醚 (PBDE)
电缆组件	X	○	○	○	○	○
玻璃外罩	X	○	○	○	○	○
液晶面板	X	○	○	○	○	○
金属框架	X	○	○	○	○	○
塑胶盖	○	○	○	○	○	○
印制线路板	X	○	○	○	○	○

本表格依据 SJ/T 11364 的规定编制。  
 ○：表示该有害物质在该部件所有均质材料中的含量均在 GB/T 26572 规定的限量要求以下。  
 X：表示该有害物质至少在该部件的某一均质材料中的含量超出 GB/T 26572 规定的限量要求。

### 标志说明

根据 SJ/T11364 的要求，电子信息产品标有以下污染控制标识。此产品在 10 年内不会对环境产生影响。



## Sección 8: Información sobre la garantía

Para obtener información sobre la garantía, visite <http://support.elotouch.com/warranty/>



## [www.elotouch.com](http://www.elotouch.com)

Visite nuestro sitio web para conocer lo último en

Información del producto

Especificaciones

Eventos en curso

Comunicado de prensa

Controladores de software

Boletín de noticias del monitor táctil

Para obtener más información sobre nuestra amplia gama de soluciones de Elo Touch, visite [www.elotouch.com](http://www.elotouch.com), o contacte con la oficina más cercana.

---

### **Norteamérica**

Tel.: +1 408 597 8000

Fax +1 408 597 8001

[elosales.na@elotouch.com](mailto:elosales.na@elotouch.com)

### **Europa**

Tel.: +32 (0)16 70 45 00

Fax +32 (0)16 70 45 49

[elosales@elotouch.com](mailto:elosales@elotouch.com)

### **Asia Pacífico**

Tel.: +86 (21) 3329 1385

Fax +86 (21) 3329 1400

[www.elotouch.com.cn](http://www.elotouch.com.cn)

### **Latinoamérica**

Tel.: +52 55 2281-6958

[elosales.latam@elotouch.com](mailto:elosales.latam@elotouch.com)



© 2019 Elo Touch Solutions, Inc. Todos los derechos reservados.